

atlantic

INSTALLATION // INSTALLATION

ML

Navilink 225 Connect Navilink 228 Radio-Connect

074902

074903

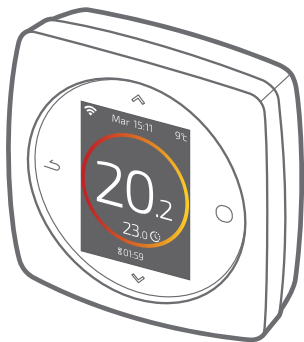

U0745450_2497_ML_1
18/10/2023

Français	4
English	26

Français

Sommaire

Présentation	5
Installation du thermostat	10
Première mise en service	14
Configuration	15
Réseau radio	20
Principales erreurs	23
Fin de vie	25

Présentation

Caractéristiques générales

	Thermostat 225 Connect	Thermostat 228 Radio-Connect
Alimentation	12/24V _{dc} / 50mA	4xAAA (1,5V) alcaline ou NiMh
Communication vers générateur	Radio	
Température de fonctionnement	0°C / +40°C	
Température de stockage	-20°C / +60°C	
Indice de protection	IP20 Installation en intérieur	
Installation	 Classe III	
Niveau de pollution	2 (milieu normalement pollué)	
Type d'action	1 (Régulation de la température de départ d'eau du générateur)	
Fréquences Radio	Zigbee 3.0: IEEE 802.15.4 2.4GHz	



On parlera de "générateur" pour désigner une pompe à chaleur ou une chaudière, selon l'installation.

Contenu de la boîte

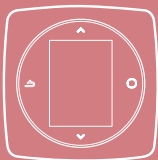

Thermostat 225 / 228

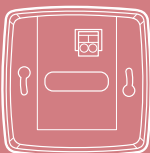

Support mural
(Thermostat 225)



Piles
(Thermostat 228)

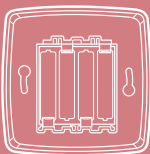

Support mural et
étagère
(Thermostat 228)



Notices d'installation
et d'utilisation



Avant toute intervention, s'assurer que toutes les alimentations électriques sont coupées.

L'installation électrique doit être réalisée conformément à la réglementation en vigueur (NF C 15-100 pour la France).

Si le câble d'alimentation est endommagé, il doit être remplacé par le fabricant, son service après-vente ou des personnes qualifiées afin d'éviter un danger.



Schéma d'installation



Schéma de câblage

Thermostat 225

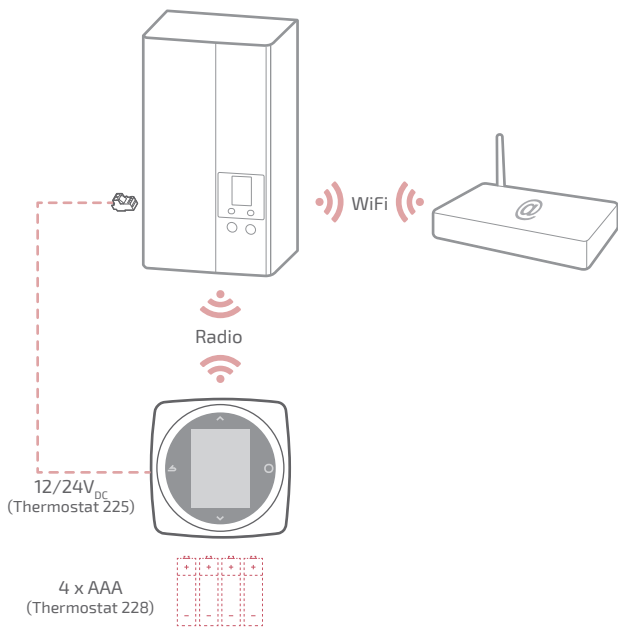

Schéma de câblage

Thermostat 228



Radio

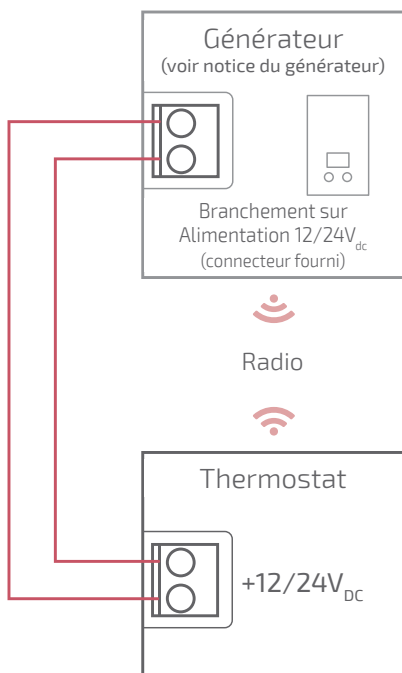
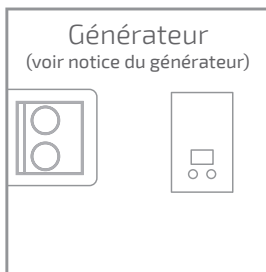
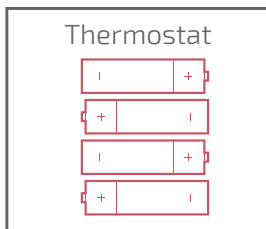

Installation du thermostat

Le Thermostat doit être installé sur une cloison bien dégagée. Il sera installé de manière à être facilement accessible.

Le Thermostat 228 peut être posé directement sur une surface plate et horizontale.

Respecter les points suivants :

- Éviter la proximité des câbles électriques, des champs magnétiques forts ou d'appareils tels que PC, téléviseurs, appareils à micro-ondes, etc.
- Éviter toute proximité avec des éléments métalliques d'assez grande dimension ou d'éléments de construction comportant un treillis métallique serré (verre ou béton spécial par exemple).
- La distance entre le générateur et le thermostat ne doit pas dépasser 30m ou 2 étages. Dans le cas contraire, l'utilisation d'un ou plusieurs répéteurs pourra être nécessaire.
- Ne pas monter l'appareil à l'intérieur d'un boîtier métallique (pompe à chaleur ou chaudière).
- Éviter les sources de chaleur directe (cheminée, téléviseur, plans de cuisson, soleil) et les zones de courant d'air frais (ventilation, porte).

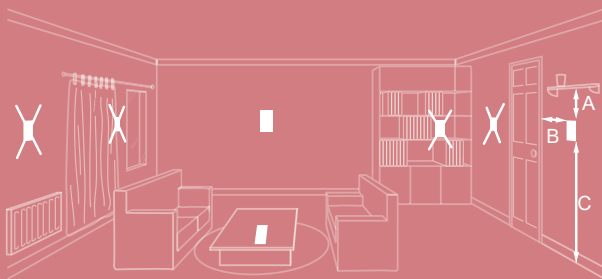

A : 10 cm

B : 20 cm mini

C : 150 cm

Ouverture du thermostat

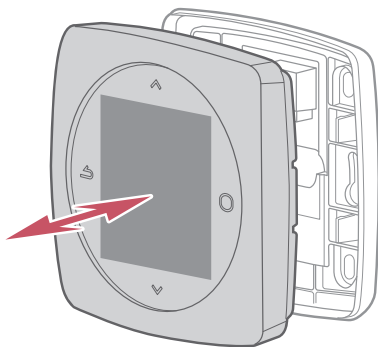

Thermostat 225

Raccordement

Type de câble :

- Rigide de 0.5 à 1.5 mm²
- Ou souple 0.5 à 0.75 mm² avec embouts rigides.

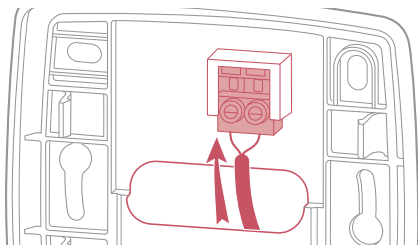

Fixation au mur

Fixer le support du thermostat à l'aide de 2 vis (non fournies).

La fixation peut se faire directement sur le mur ou sur boîte d'encastrement.

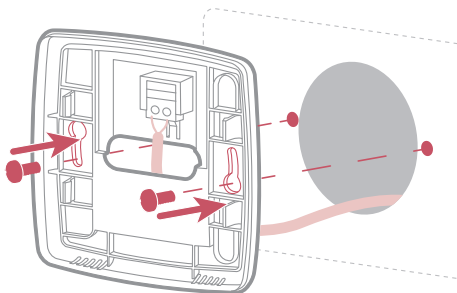

Thermostat 228

4xAAA(1,5V) Alcaline ou NiMh

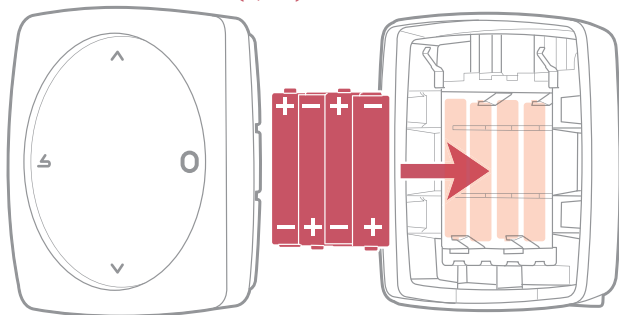

ATTENTION : pour les produits alimentés par des piles : risque d'incendie ou d'explosion, si les piles d'origine sont remplacées par des piles de type ou de format incorrect (exemple : Alcalines > Lithium; AA(LR06) > AAA(LR03)).

Ne pas maintenir la batterie dans un environnement à très haute température ou la soumettre à une pression de l'air extrêmement faible ce qui pourrait provoquer une explosion ou la fuite de liquide ou de gaz inflammables.

Première mise en service

Lors de la première mise en service, mettre le générateur sous tension. Le thermostat établit la communication avec le générateur (voir notice du générateur), indique la qualité du signal radio et permet de régler :

La langue;

La date et l'heure;

Le type d'émetteur de la zone.

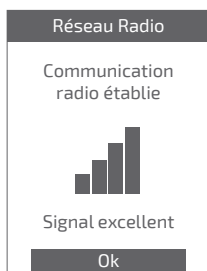

Configuration

Accès "Menu Expert"

Pour accéder au "Menu Expert", aller dans :

"Paramètres" > "Version logiciel"

Puis appuyer 5 fois sur la touche 

Menu EXPERT

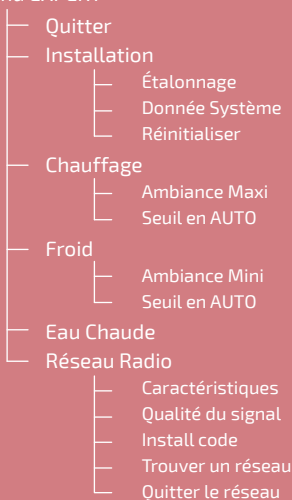

Certains paramètres (ou menus) peuvent ne pas apparaître.
Ils dépendent de la configuration de l'installation (selon option).

Installation

Etalonnage

Permet de corriger la température mesurée par le thermostat.

Etalonnage

Ajuster la température ambiante affichée

19,0°C ✓

Réinitialiser

Les réglages usine d'origines peuvent être restaurés.

Vos réglages personnalisés et vos programmes horaires sont alors perdus.

Réinitialiser

Revenir à la configuration de sortie usine ?

Non

Chauffage / Froid

Ambiance Maxi

Définir la température chauffage maxi réglable par l'utilisateur.

Chauffage

Consigne d'ambiance Maxi

35,0°C ✓

Certains paramètres (ou menus) peuvent ne pas apparaître. Ils dépendent de la configuration de l'installation (selon option).

Ambiance Mini

Définir la température froid mini réglable par l'utilisateur.

Froid

Consigne d'ambiance Mini

10,0°C ✓

Seuil en AUTO

Lorsque la moyenne des températures extérieures des 24 dernières heures :

- passe au dessus de la température réglée en Chauffage : la régulation arrête le chauffage, et inversement
- passe en dessous de la température réglée en Froid : la régulation arrête le rafraîchissement, et inversement.

Chauffage

En Auto,
seuil de température
extérieure
de basculement

24°C ✓

Eau chaude

Donne l'accès ou non à l'utilisateur au contrôle de l'eau chaude via le **Thermostat 225 / 228**

Dans le cas d'une installation avec 2 zones équipées de thermostats, régler l'un des thermostats sur "Inactif"

Eau Chaude

Donner l'accès au menu Eau Chaude sur ce thermostat?

Actif ✓

Certains paramètres (ou menus) peuvent ne pas apparaître. Ils dépendent de la configuration de l'installation (selon option).

Réseau Radio

Caractéristiques

Donne les statuts et des informations techniques du réseau Radio.

Qualité signal

Donne en direct la qualité du signal radio entre le thermostat et le générateur.

Si le signal est faible, vous pouvez :

Déplacer le Thermostat 228 en essayant de le rapprocher du générateur ;

Utiliser un répéteur radio (disponible sur catalogue SAV Atlantic) pour améliorer les performances du réseau (*page 21*).

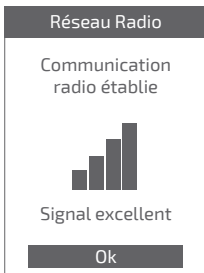

Install code

Donne les informations nécessaires à l'appairage du thermostat sur un nouveau réseau Radio.

Selon le type d'équipement sur lequel vous cherchez à associer le thermostat, ces informations pourront vous être demandées.



Certains paramètres (ou menus) peuvent ne pas apparaître.
Ils dépendent de la configuration de l'installation (selon option).

Trouver un réseau

Permet de supprimer les paramètres Radio du thermostat et de chercher à joindre un nouveau réseau Radio

Pour rejoindre le nouveau réseau, il faut ouvrir le réseau du générateur :

Consulter la notice du générateur.

Choisir "Continuer" : le thermostat cherche à rejoindre le nouveau réseau Radio.

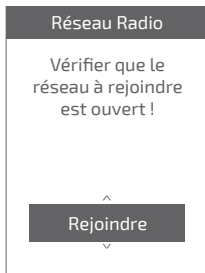

- Si la communication est établie, le thermostat fonctionne alors normalement.
- Si la communication n'est pas établie, le thermostat propose « Réessayer » ou « Quitter ».

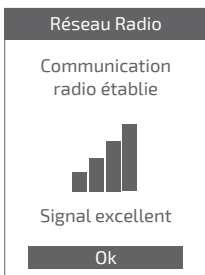

Certains paramètres (ou menus) peuvent ne pas apparaître. Ils dépendent de la configuration de l'installation (selon option).

Réseau radio

Appairage d'un thermostat

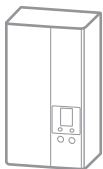

1

Installer le thermostat

2

Lancer la procédure d'appairage sur le générateur (voir notice du générateur)

3

- Menu EXPERT
 - > Paramètres
 - > Réseau Radio
 - > Trouver un réseau

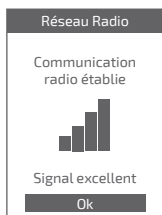

Ajout d'un répéteur radio Radio

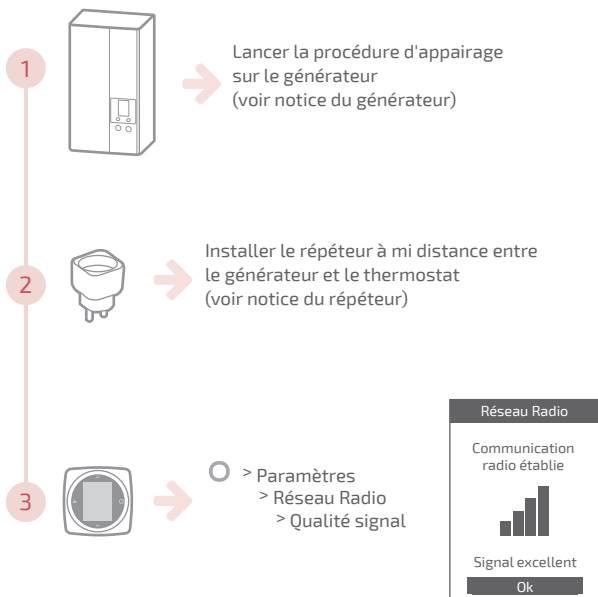

Intégration sur réseau radio existant

Le réseau radio existant doit être ouvert pour accepter les nouveaux équipements.

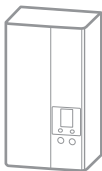

Générateur connecté au réseau Radio existant



1

2

3

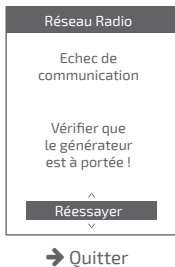

Appairer le thermostat
(voir "*Appairage d'un thermostat*", page 20)

Principales erreurs

Erreur	Désignation	Proposition d'action
G_ xxxx	Erreur du générateur	Se reporter à la notice du générateur.
Err 3	Erreur de mesure de température	Vérifier la qualité du signal radio et ajouter un répéteur si nécessaire (voir <i>"Ajout d'un répéteur radio Radio", page 21</i>) Réinitialiser le thermostat (voir <i>"Réinitialiser", page 16</i>). Si l'erreur revient, refaire un appairage radio (voir <i>"Appairage d'un thermostat", page 20</i>). Si l'erreur persiste, contacter le SAV.
Err 13	Erreur de communication entre le thermostat et le générateur	Vérifier la qualité du signal radio et refaire un appairage si nécessaire (voir <i>"Appairage d'un thermostat", page 20</i>)
Err 15	Erreur de date / heure	Réinitialiser (Reset). Si l'erreur revient, contacter le SAV.
---	Thermostat éteint, sans réaction à l'appui touche.	Vérifier l'alimentation du thermostat (piles) ou du générateur.



A series of 25 horizontal dotted lines for writing, spaced evenly down the page.

Fin de vie



Cet appareil est identifié par ce symbole. Il signifie que tous les produits électriques et électroniques doivent être impérativement séparés des déchets ménagers.

Un circuit spécifique de récupération pour ce type de produits est mis en place dans les pays de l'Union Européenne (*), en Norvège, Islande et au Liechtenstein.

N'essayez pas de démonter ce produit vous-même. Cela peut avoir des effets nocifs sur votre santé et sur l'environnement.

Pour son recyclage, cet appareil doit être pris en charge par un service spécialisé et ne doit être en aucun cas jeté avec les ordures ménagères, avec les encombrants ou dans une décharge.

Veuillez contacter votre installateur ou le représentant local pour plus d'informations.

* En fonction des règlements nationaux de chaque état membre.

Ne pas jeter une batterie dans un feu ou dans un four chaud, ne pas écraser, ne pas couper la batterie au risque de provoquer une explosion.

English

Table of Contents

Overview	27
Installation of the thermostat	32
Appliance start up	36
Configuration	37
Radio network	42
Main errors	45
End of life	46

Overview

Specifications

	Thermostat 225 Connect	Thermostat 228 Radio-Connect
Power supply	12/24V _{dc} / 50mA	4xAAA (1,5V) alcaline ou NiMh
Communication with generator	Radio	
Operating temperature	0°C / +40°C	
Storage temperature	-20°C / +60°C	
Protection index	IP20 Indoor installation	
Installation	 Class III	
Pollution level	2 (environment with normal level of pollution)	
Type of action	1 (Generator's water start temperature regulation)	
Radio frequencies	Zigbee 3.0: IEEE 802.15.4 2.4GHz	



Here, the word 'generator' refers to a heat pump or a boiler, depending on the installation.

Box contents

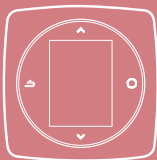

Thermostat 225 / 228

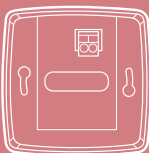

Wall bracket
(Thermostat 225)



Batteries
(Thermostat 228)

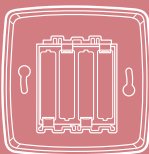

Wall bracket and
shelf
(Thermostat 228)



Instructions for
installation and use



Ensure that all electrical power supplies have been cut off before starting work.

The electrical installation must be conducted in accordance with the prevailing regulations (in particular NF C 15-100 for France).

If the power cable is damaged, it must be replaced by the manufacturer, their after sales service or a qualified person, in order to avoid any danger.



Installation

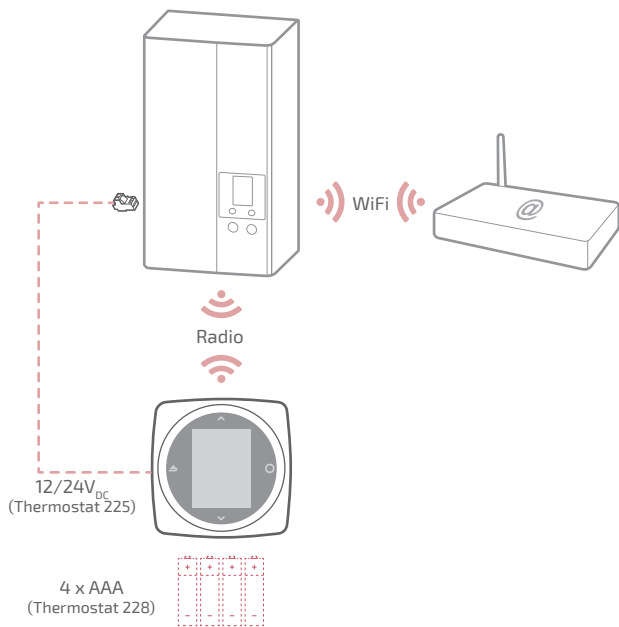

Wiring diagram

Thermostat 225

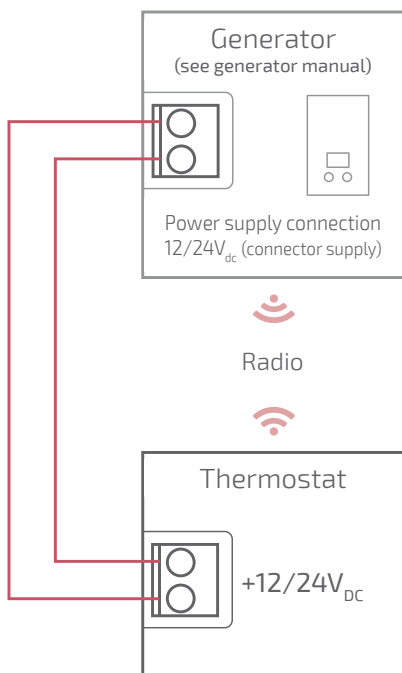

Wiring diagram

Thermostat 228

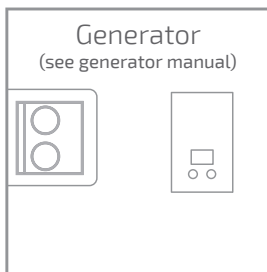

Radio

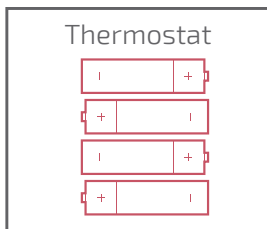

Installation of the thermostat

- The thermostat must be installed on a wall that is free from obstructions. It must be installed so as to be easily accessible.
- The 228 thermostat can be directly installed on a flat, horizontal surface.
- Comply with the following points:
 - Avoid the vicinity of electrical cables, strong magnetic fields or devices such as PCs, TVs, microwave ovens, etc.
 - Avoid proximity with large metal objects or construction components incorporating metal mesh (glass or special concrete, for example).
- The distance between the generator and the thermostat should not exceed 30m or 2 floors. Otherwise, the use of one or more repeaters may be necessary.
- Do not install the device inside a metal casing (heat pump or boiler).
- Avoid sources of direct heat (chimney, television, cooker, sunlight) and areas exposed to draughts (ventilation, doors).

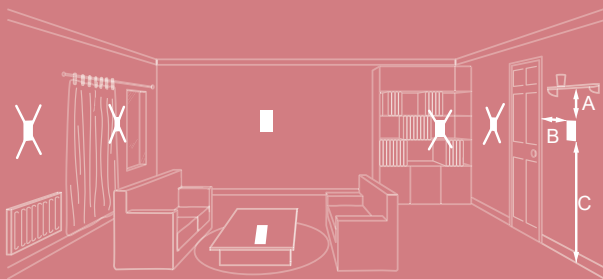

A : 10 cm

B : 20 cm mini

C : 150 cm

Opening / closure the thermostat

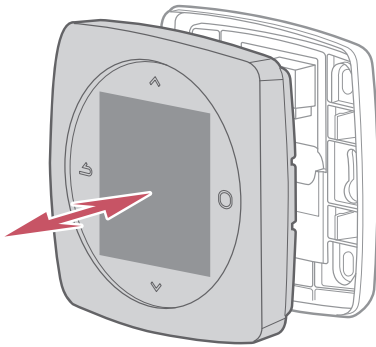

Thermostat 225

Connection

Type of cable:

- Rigid, between 0.5 and 1.5 mm²
- Or flexible, between 0.5 and 0.75 mm² with rigid ends.

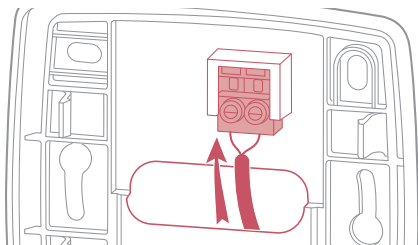

Wall mounting

Attach the thermostat bracket using 2 screws (not included).

It can be directly mounted on the wall or in the flush-mounting box.

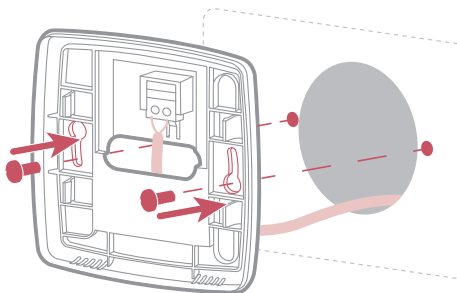

Thermostat 228

4xAAA(1,5V) Alcaline ou NiMh

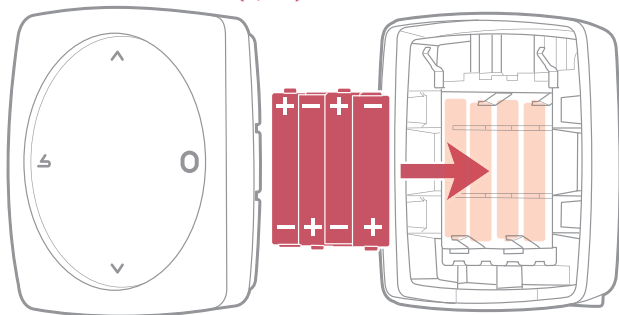

WARNING: for products powered by batteries: there is a risk of fire or explosion if the original batteries are replaced by batteries of an incorrect type or format (e.g. Alkaline > Lithium; AA(LR06) > AAA(LR03)).

Do not keep the battery in a very high temperature atmosphere or subject it to extremely low air pressure, which could cause an explosion or leaking of liquid or inflammable gases.

Appliance start up

To complete the installation, Switch the generator back on to the power supply. The thermostat establishes communication with the generator, (see generator manual), indicates the radio signal quality and allows the following to be adjusted :

Language;

Date and time;

The transmitter type in the zone.



Configuration

'Expert Menu' access

To access the 'Expert Menu', go to:

'Settings' > 'Software version'

Then press the  key 5 times

EXPERT menu

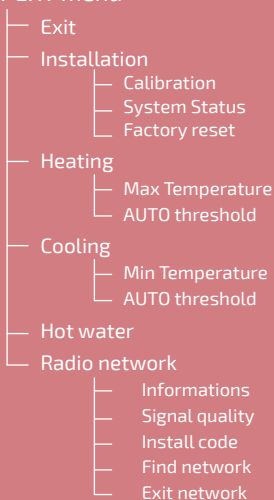

Certain parameters (or menus) may not appear.
They depend on the appliance's installation (on the options selected).

Installation

Calibration

Used to correct the temperature measured by the thermostat.

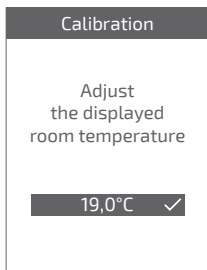

Factory reset

The original factory settings can be restored.

Your personalised settings and time programmes are then lost.



Heating/Cooling

Max Temperature

Define the max. heating temperature that can be set by the user.

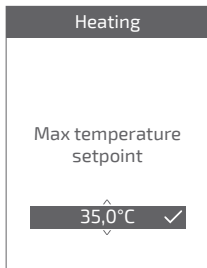

Certain parameters (or menus) may not appear.
They depend on the appliance's installation (on the options selected).

Min Temperature

Define the min. cooling temperature that can be set by the user.

Cooling

Min temperature setpoint

10,0°C ✓

AUTO Threshold

When the average outdoor temperature from the last 24 hrs.:

- is higher than the temperature set in Heating: the regulator stops the heating, and vice versa
- is lower than the temperature set in Cooling: the regulator stops the cooling, and vice versa.

Heating

In Auto, outdoor temp to limit heating

24°C ✓

Hot water

May give the user access to the hot water control via the **Navilink 225 / 228**.

In the case of installation with 2 zones equipped with thermostats, set one of the thermostats to 'Disabled'

Hot water

Enable Hot Water menu on this thermostat?

Enabled ✓

Certain parameters (or menus) may not appear.
They depend on the appliance's installation (on the options selected).

Radio network

Informations

Gives the radio network status and technical information.

Signal quality

Gives the live Radio signal quality between the thermostat and the generator.

If the signal is weak, you can:

Move the 228 thermostat by trying to bring it closer to the generator;

Use a radio repeater (available from the After Sales Service catalogue) to improve network performances ([page 37](#)).



Install code

Gives the necessary information for pairing the thermostat with a new Radio network.

Depending on the type of equipment with which you would like to associate the thermostat, this information may be requested.



Certain parameters (or menus) may not appear.
They depend on the appliance's installation (on the options selected).

Find network

Used to remove Zigbee settings from the thermostat and to try and join a new Radio network.

To join the new network, you have to open the generator network :

See generator manual.

Select 'OK': the thermostat tries to rejoin the new Radio network.

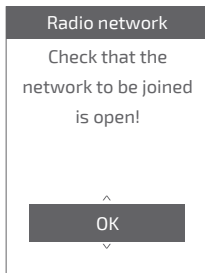

- If communication is established, the thermostat then operates normally.
- If communication is not established, the thermostat proposes that you 'Retry' or 'Exit'.

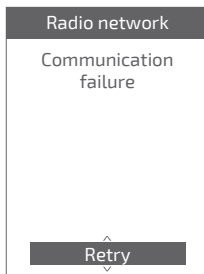

Certain parameters (or menus) may not appear. They depend on the appliance's installation (on the options selected).

Radio network

Pairing a thermostat

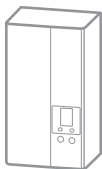

Start pairing procedure
on the generator
(see generator manual)

1



Install the
thermostat

2

3

- EXPERT menu
 - > Settings
 - > Radio network
 - > Find network



Adding a Radio repeater

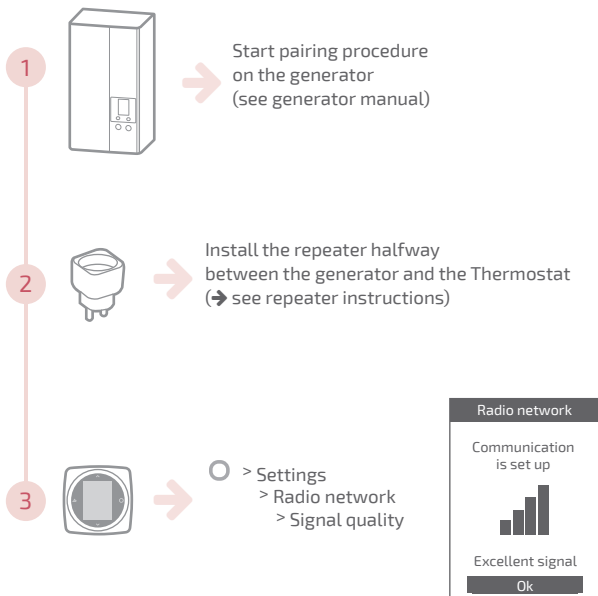

Integration into existing Radio network

The existing radio network should be opened to accept the new equipment.

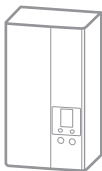

Generator connected to the existing Radio network



1

2

3



→ Exit

Pairing the thermostat
(see "*Pairing a thermostat*", page 36)

Main errors

Error	Description	Proposed action
G_XXXX	Generator error	Refer to the generator instructions.
Err 3	Temperature measurement error	Check the Radio signal quality and add a repeater if necessary (see <i>"Adding a Radio repeater"</i> , page 37) Reset the thermostat (see <i>"Factory reset"</i> , page 32). If the error returns, perform Radio pairing again (see <i>"Pairing a thermostat"</i> , page 36). If the error persists, contact the After Sales Service
Err 13	Communication error between the thermostat and the generator	Check the Radio signal quality and repeat the pairing if necessary (see <i>"Pairing a thermostat"</i> , page 36)
Err 15	Date/time error	Reset (Reset). If the error returns, contact the After Sales Service
---	Thermostat off, no response when button pressed.	Check the power supply of the thermostat (batteries) or the generator.

End of life



This unit is identified by this symbol. It means that all electrical and electronic products must not be included in household waste.

A specific recycling system for this type of product has been set up in European Union countries (*), Norway, Iceland and Liechtenstein.

Do not try to dismantle this product yourself. It may have damaging effects on your health or on the environment.

This unit must be recycled by a specialised service and in no case may it be thrown away with household waste, rubble or in a landfill.

Please contact your installer or local representative for more information.

* Depending on the national regulations of each member state.

Do not throw a battery onto a fire or into a hot oven, do not crush or cut the battery as this can cause an explosion.



A series of 20 horizontal dotted lines spanning the width of the page, intended for handwriting practice.

Date of commissioning:

Société Industrielle de Chauffage
SATC - BP 64 - 59660 MERVILLE -
FRANCE

Address of your
heating installer or customer service.



Cet appareil est conforme à :

- à la directive basse tension 2014/35/UE selon la norme EN 60335-1

- La directive CEM 2014/30/UE

This appliance complies with:

- Low voltage directive 2014/35/EU, under standard EN 60335-1

- The EMC directive 2014/30/EU.



Points de collecte sur www.quefairedemesdechets.fr