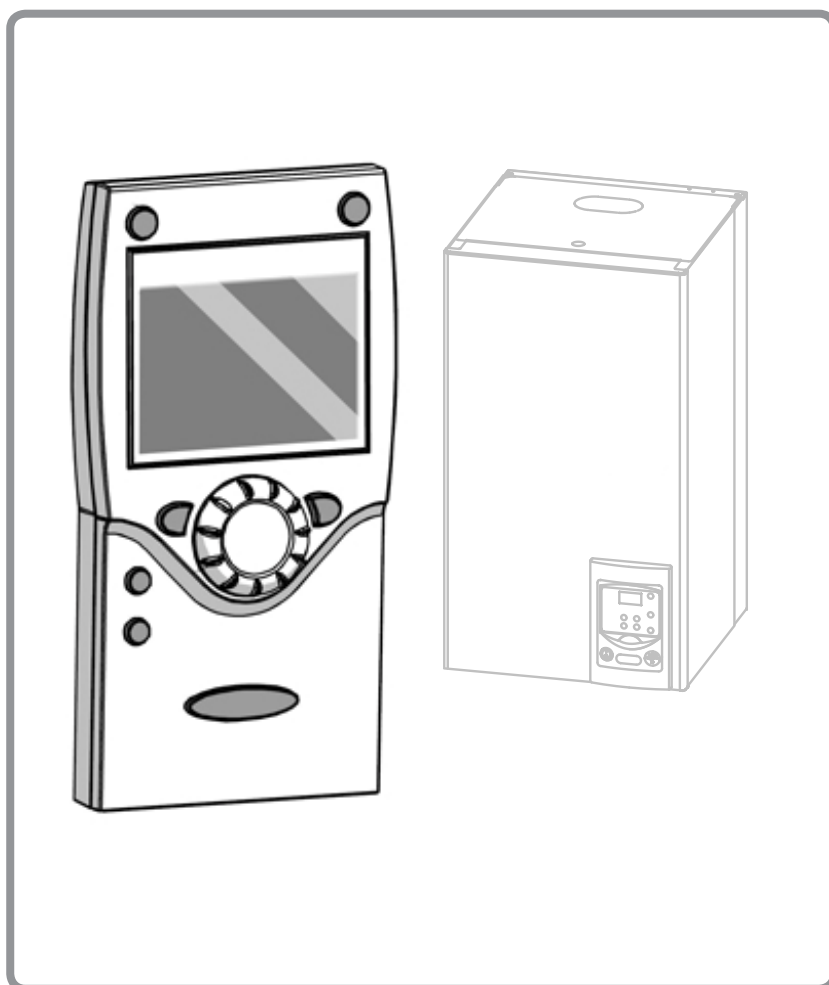


# Centrale ambiance T75

pour alféa Evolution

code 073954



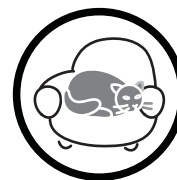
- ☞ Les paramètres décrits dans cette notice ne concernent que la pompe à chaleur alféa Evolution.
- ☞ Tous les autres cas, se reporter à la notice fournie avec l'appareil.

 **atlantic**

Document n° 1430-6 ~ 19/06/2012

FR

NL



**Notice de référence**  
**destinée au professionnel**  
à conserver par l'utilisateur  
pour consultation ultérieure

[www.atlantic.fr](http://www.atlantic.fr)

Matériel sujet à modifications sans préavis  
Document non contractuel.



---

## Sommaire

---

<b>Présentation du matériel.</b> . . . . .	<b>4</b>
Centrale ambiance . . . . .	4
Description de l'affichage . . . . .	5
Caractéristiques générales . . . . .	5
<b>Montage et raccordements</b> . . . . .	<b>6</b>
Implantation . . . . .	6
Montage . . . . .	6
Raccordement électrique . . . . .	7
Configuration de la centrale ambiance . . . . .	7
<b>Paramétrage de la régulation</b> . . . . .	<b>8</b>
Généralités . . . . .	8
Réglage des paramètres . . . . .	8
Liste des lignes de fonction (réglages, diagnostic, état). . . . .	8
Défauts affichés sur la centrale ambiance. . . . .	18
Affichage d'information . . . . .	18
<b>Instructions pour l'utilisateur</b> . . . . .	<b>20</b>
Centrale ambiance . . . . .	20
Description de l'affichage . . . . .	21
Réglage de l'heure . . . . .	22
Structure du menu de commande "Utilisateur final". . . . .	23
Paramétrage de la régulation . . . . .	24
Généralités . . . . .	24
Réglage des paramètres . . . . .	24
Liste des réglages "Utilisateur final" . . . . .	24
Affichage d'information . . . . .	27

# 1 Présentation du matériel

## 1.1 Centrale ambiance

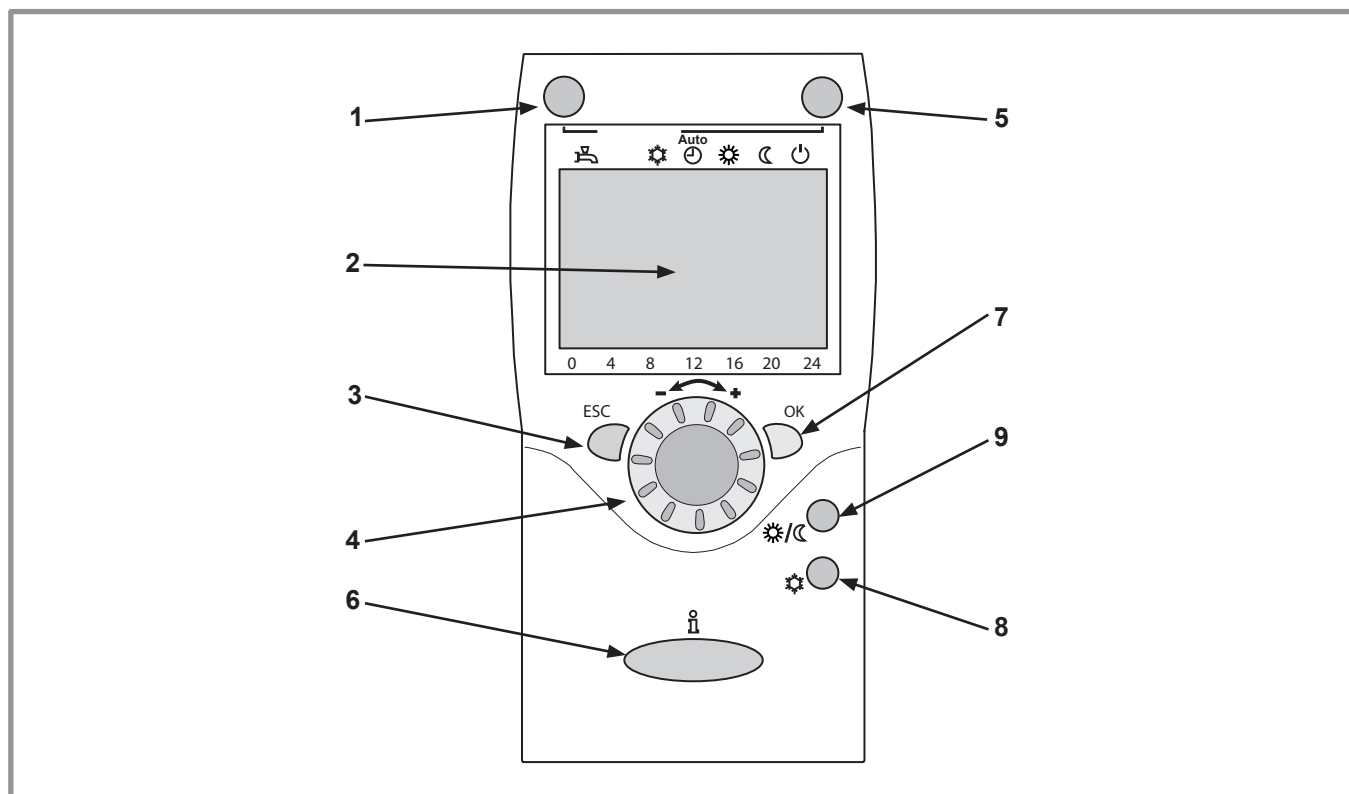











figure 1 - La centrale ambiance

Rep.	Fonctions	- Définitions des fonctions
1	<ul style="list-style-type: none"> <li>Sélection du régime de fonctionnement ECS</li> </ul>  Marche  Arrêt	<ul style="list-style-type: none"> <li>Si l'installation est équipée d'un ballon sanitaire.</li> <li>Marche : Production d'ECS en fonction du programme horaire.</li> <li>Arrêt : Production d'ECS à l'arrêt avec fonction antigel de l'eau sanitaire active.</li> <li>Touche enclenchement manuel : Appuyer sur la touche ECS pendant 3 s (commutation "réduit" vers "confort" jusqu'à la prochaine commutation du programme horaire ECS).</li> </ul>
2	<ul style="list-style-type: none"> <li>Affichage digital</li> </ul>	<ul style="list-style-type: none"> <li>Contrôle du fonctionnement, lecture de la température actuelle, du régime de chauffe, d'un défaut éventuel .</li> <li>Visualisation des réglages.</li> </ul>
3	<ul style="list-style-type: none"> <li>Sortie "ESC"</li> </ul>	<ul style="list-style-type: none"> <li>Quitter le menu.</li> </ul>
4	<ul style="list-style-type: none"> <li>Navigation et réglage</li> </ul>	<ul style="list-style-type: none"> <li>Sélection du menu.</li> <li>Réglage des paramètres.</li> <li>Réglage de la consigne de température confort.</li> </ul>
5	<ul style="list-style-type: none"> <li>Sélection du régime de chauffe</li> </ul>	<ul style="list-style-type: none"> <li> Chauffage en service suivant le programme de chauffe (commutation automatique été/hiver).</li> <li> Température de confort permanente.</li> <li> Température réduite permanente.</li> <li> Régime "veille" avec protection hors-gel (sous réserve que l'alimentation électrique de la PAC ne soit pas interrompue).</li> </ul>
6	<ul style="list-style-type: none"> <li>Information</li> </ul>	<ul style="list-style-type: none"> <li>Diverses informations (voir <a href="#">page 18</a>).</li> <li> Lecture des codes d'erreur (voir <a href="#">page 18</a>).</li> <li> Information concernant la maintenance, le régime de secours.</li> </ul>
7	<ul style="list-style-type: none"> <li>Validation "OK"</li> </ul>	<ul style="list-style-type: none"> <li>Entrée dans le menu sélectionné.</li> <li>Validation du réglage des paramètres.</li> <li>Validation du réglage de la consigne de température confort.</li> </ul>
8	<ul style="list-style-type: none"> <li>Fonction inactive</li> </ul>	
9	<ul style="list-style-type: none"> <li>Touche de présence</li> </ul>	<ul style="list-style-type: none"> <li>Commutation confort / réduit.</li> </ul>

## 1.2 Description de l'affichage

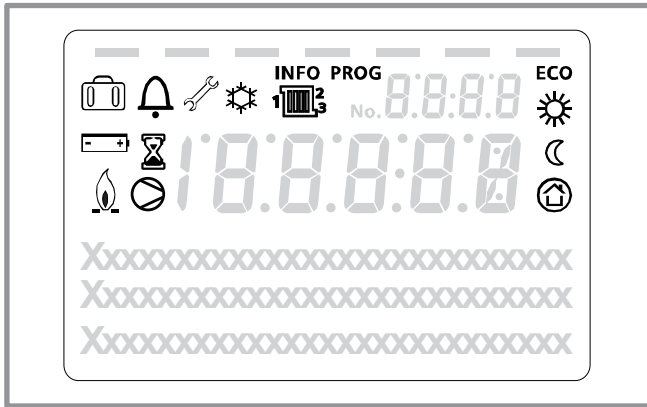


figure 2 -

Symboles	Définitions
	- Mode chauffage actif avec référence au circuit de chauffage.
	- Chauffage en mode confort.
	- Chauffage en mode réduit.
	- Chauffage en mode "veille" (hors-gel).
	- Mode rafraîchissement actif.
	- Fonction vacances activée.
	- Processus en cours.
	- Fonctionnement compresseur.
	- Fonctionnement brûleur.
	- Message de défaut.
	- Maintenance, régime spécial.
	- Changer les piles.
<b>INFO</b>	- Niveau d'information activé.
<b>PROG</b>	- Programmation activée.
<b>ECO</b>	- Fonction ECO activée (Chauffage arrêté temporairement).
	- Heure / Numéro paramètre / Valeur consigne.
	- Température ambiante / Valeur consigne.
	- Information consigne / Information paramètre.

## 1.3 Caractéristiques générales

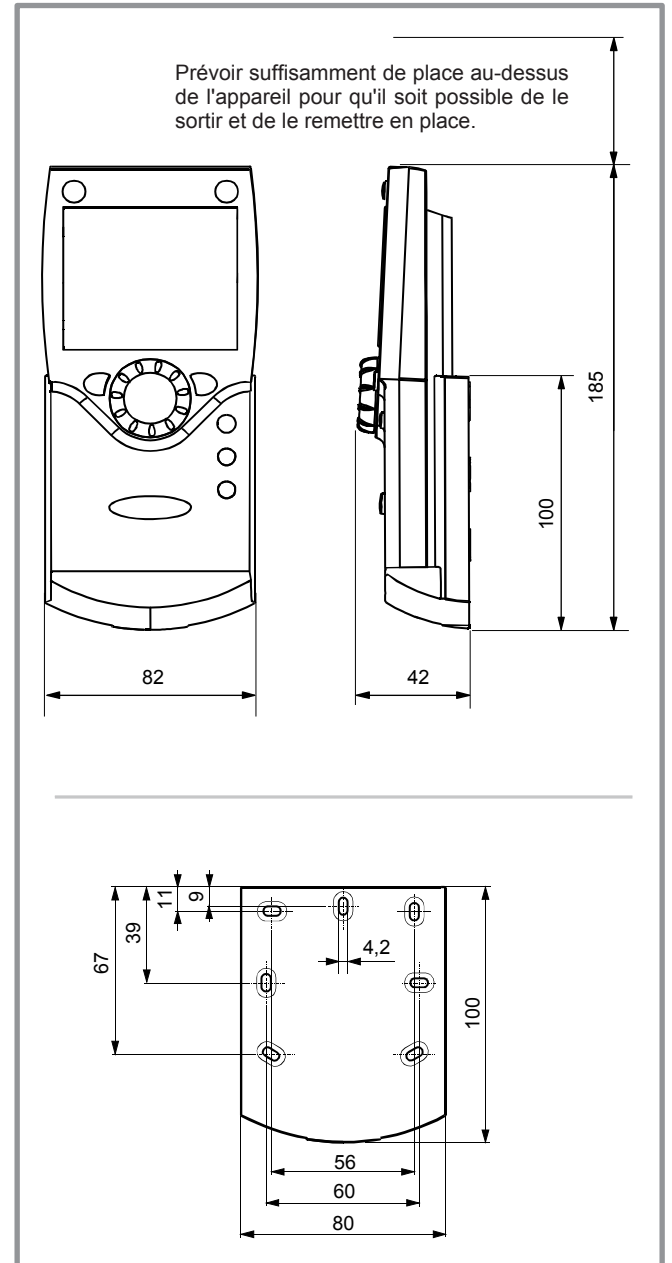


figure 3 - Dimensions en mm

## 2 Montage et raccordements

### 2.1 Implantation

La sonde doit être installée dans la zone de séjour à 1,5 m environ au-dessus du sol, sur une cloison bien dégagée. Respecter les points suivants :

- Éviter les sources de chaleur directe (cheminée, téléviseur, plans de cuisson, soleil) et les zones de courant d'air frais (ventilation, porte).
- Les défauts d'étanchéité à l'air des constructions se traduisent souvent par un soufflage d'air froid par les gaines électriques. Colmater les gaines électriques si un courant d'air froid arrive au dos de la sonde d'ambiance.

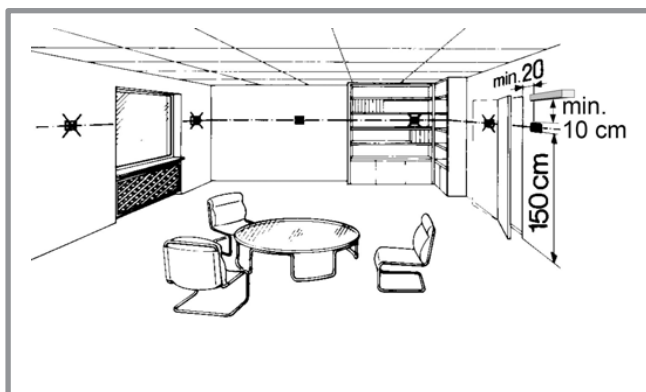


figure 4 - Position de la centrale ambiance

### 2.2 Montage

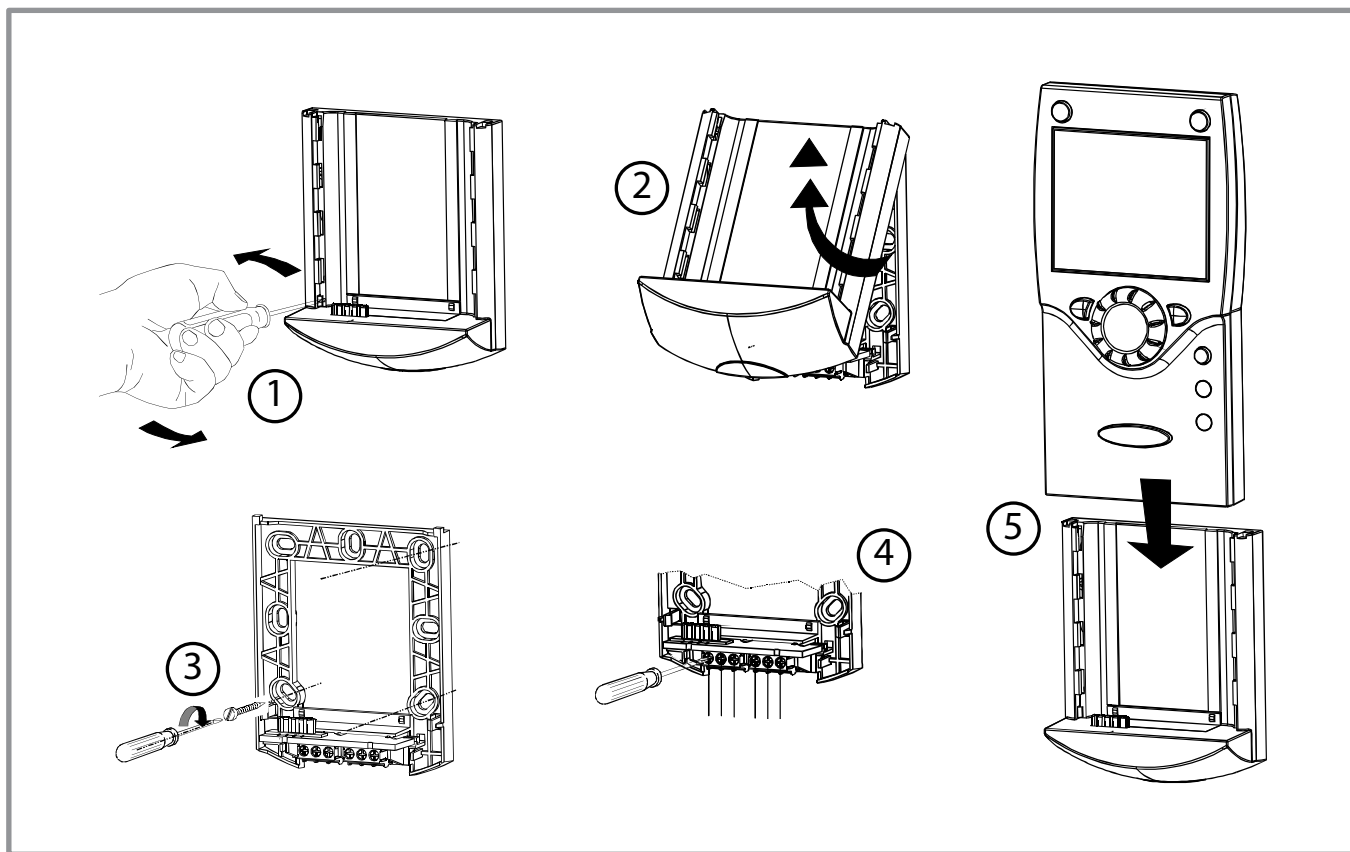


figure 5 - Montage avec socle

### 2.3 Raccordement électrique

Avant toute intervention, s'assurer que l'alimentation électrique générale est coupée.

Les raccordements électriques ne seront effectués que lorsque toutes les autres opérations de montage (fixation, assemblage, etc.) auront été réalisées.

- Raccorder la centrale ambiance sur les bornes **1, 2, 3** du connecteur **X86** de la carte de régulation de la PAC (câble 3x0,5 mm<sup>2</sup>).

### 2.4 Configuration de la centrale ambiance

Lors de la mise en service, après une initialisation d'environ 3 minutes, il faut régler la langue de l'utilisateur :

- Appuyer sur la touche **OK**.
- Choisir le menu "Interface utilisateur".
- Choisir la langue.  
Sélectionner la langue (English, Deutsch, **Français**, Italiano, Nederlands, Español, Português, Dansk).

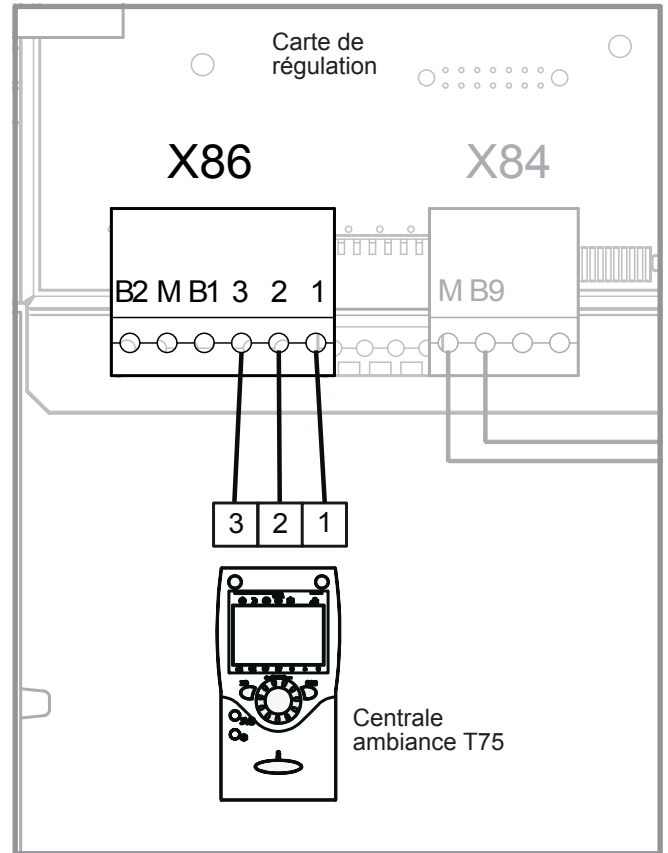


figure 6 - Raccordement sur la carte de régulation

## 3 Paramétrage de la régulation

### 3.1 Généralités

☞ **Attention ! Les paramètres décrits dans cette notice ne concernent que la pompe à chaleur alféa Évolution (023140 et 023146).**

• Seuls les paramètres accessibles aux niveaux :

- U** - Utilisateur final
- I** - Mise en service
- S** - Spécialiste

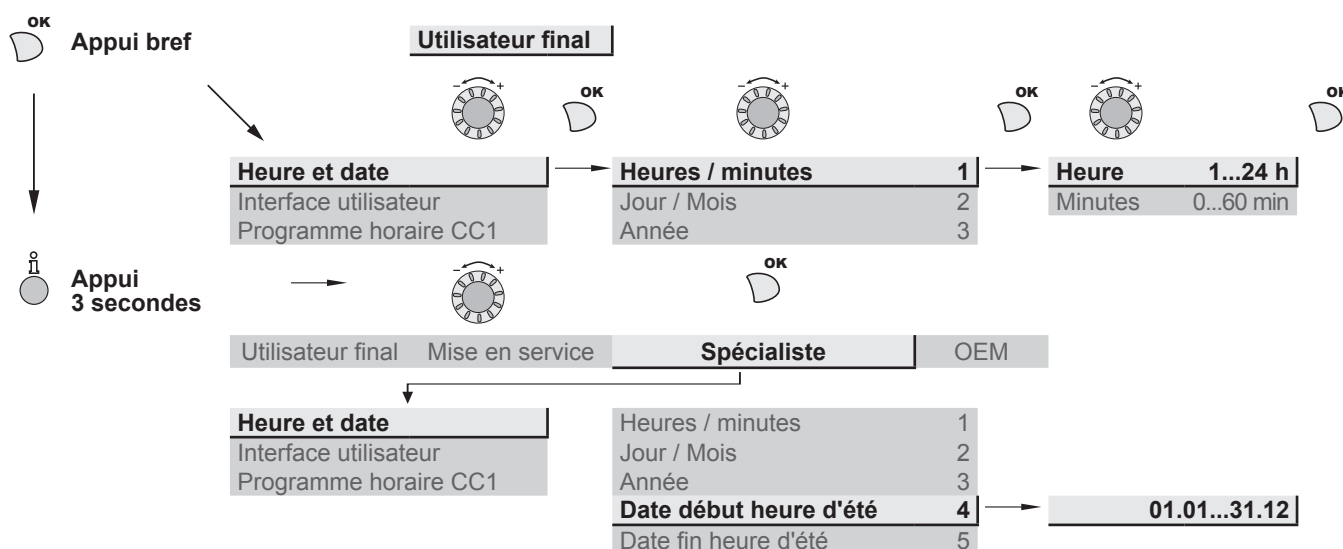
sont décrits dans ce document.

Les niveaux d'accès sont précisés dans la 2<sup>ème</sup> colonne du tableau par les lettres **U, I et S**.

Les paramètres OEM ne sont pas décrits et requièrent un code d'accès constructeur.

### 3.2 Réglage des paramètres

- Choisir le niveau souhaité.
  - Faire défiler la liste des menus.
  - Choisir le menu souhaité.
  - Faire défiler les lignes de fonction.
  - Choisir la ligne souhaitée.
  - Ajuster le paramètre.
  - Valider le réglage en appuyant sur **OK**.
  - Pour revenir au menu, appuyer sur **ESC**.
- Si aucun réglage n'est effectué pendant 8 minutes, l'écran retourne automatiquement à l'affichage de base.



#### 3.2.1 Liste des lignes de fonction pour alféa SE seulement (réglages, diagnostic, état)

Ligne	Fonction	Plage de réglage ou affichage	Incrément de réglage	Réglage de base
<b>Heure et date</b>				
1	<b>U</b> Heures / minutes	00:00... 23:59	1	--:--
2	<b>U</b> Jour / Mois	01.01... 31.12	1	--:--
3	<b>U</b> Année	1900... 2099	1	----
5	<b>S</b> Début heure d'été (Jour / Mois)	01.01... 31.12	1	<b>25.03</b>
6	<b>S</b> Fin heure d'été (Jour / Mois)	01.01... 31.12	1	<b>25.10</b>
Le changement d'heure apparaîtra à 3h00 le premier dimanche après la date réglée.				
<b>Interface utilisateur</b>				
20	<b>U</b> Langue	English, Français, Italiano, Nederlands		<b>Français</b>
22	<b>S</b> Info	Temporaire, Permanent		<b>Temporaire</b>
26	<b>S</b> Verrouillage exploitation	Arrêt, Marche		<b>Arrêt</b>
27	<b>S</b> Verrouillage programmation	Arrêt, Marche		<b>Arrêt</b>
28	<b>I</b> Réglage direct Enregistrement...	...automatique, ...avec confirmation		<b>...avec confirmation</b>
70	<b>S</b> Version du logiciel de l'afficheur			



<b>Ligne</b>	<b>Fonction</b>	<b>Plage de réglage ou affichage</b>	<b>Incrément de réglage</b>	<b>Réglage de base</b>
<b>Programme horaire chauffage CC1</b>				
500	<b>U</b> Présélection (jour / semaine)	Lun-Dim, Lun-Ven, Sam-Dim, Lundi, ... , Samedi, Dimanche		<b>Lun-Dim</b>
501	<b>U</b> 1 <sup>ère</sup> phase En service (début)	00:00... --:--	10 min	<b>6:00</b>
502	<b>U</b> 1 <sup>ère</sup> phase Hors service (fin)	00:00... --:--	10 min	<b>22:00</b>
503	<b>U</b> 2 <sup>ème</sup> phase En service (début)	00:00... --:--	10 min	--:--
504	<b>U</b> 2 <sup>ème</sup> phase Hors service (fin)	00:00... --:--	10 min	--:--
505	<b>U</b> 3 <sup>ème</sup> phase En service (début)	00:00... --:--	10 min	--:--
506	<b>U</b> 3 <sup>ème</sup> phase Hors service (fin)	00:00... --:--	10 min	--:--
515	<b>U</b> Copier			
516	<b>U</b> Valeurs standard	Non, Oui		<b>Non</b>
Oui + OK : Les valeurs standard, mémorisées dans le régulateur, remplacent et annulent les programmes de chauffe personnalisés. Vos réglages personnalisés sont alors perdus.				
<b>Programme horaire 4 / ECS</b>				
Si l'installation est équipée d'un ballon sanitaire (n'apparaît qu'avec l'option kit sanitaire).				
560	<b>U</b> Présélection (jour / semaine)	Lun-Dim, Lun-Ven, Sam-Dim, Lundi, ... , Samedi, Dimanche		<b>Lun-Dim</b>
561	<b>U</b> 1 <sup>ère</sup> phase En service (début)	00:00... --:--	10 min	<b>00:00</b>
562	<b>U</b> 1 <sup>ère</sup> phase Hors service (fin)	00:00... --:--	10 min	<b>05:00</b>
563	<b>U</b> 2 <sup>ème</sup> phase En service (début)	00:00... --:--	10 min	<b>14:30</b>
564	<b>U</b> 2 <sup>ème</sup> phase Hors service (fin)	00:00... --:--	10 min	<b>17:00</b>
565	<b>U</b> 3 <sup>ème</sup> phase En service (début)	00:00... --:--	10 min	--:--
566	<b>U</b> 3 <sup>ème</sup> phase Hors service (fin)	00:00... --:--	10 min	--:--
575	<b>U</b> Copier			
576	<b>U</b> Valeurs standard	Non, Oui		<b>Non</b>
Oui + OK : Les valeurs standard, mémorisées dans le régulateur, remplacent et annulent les programmes de chauffe personnalisés. Vos réglages personnalisés sont alors perdus.				
<b>Vacances, Circuit 1 (le mode de chauffe doit être sur "AUTO")</b>				
641	<b>U</b> Présélection	1... 8		<b>1</b>
642	<b>U</b> Date de début de vacances (Jour / Mois)	01.01... 31.12	1	--:--
643	<b>U</b> Date de fin de vacances (Jour / Mois)	01.01... 31.12	1	--:--
648	<b>U</b> Régime du chauffage pendant les vacances	Protection hors-gel, Réduit		<b>Protection hors-gel</b>

Ligne	Fonction	Plage de réglage ou affichage	Incrément de réglage	Réglage de base
<b>Réglage de chauffage 1</b>				
710	U	Consigne de température d'ambiance de confort	de température réduite... à 35 °C	0,5 °C <b>20 °C</b>
712	U	Consigne de température d'ambiance réduite	de température hors-gel... à température confort	0,5 °C <b>19 °C</b>
714	U	Consigne de température ambiante "hors-gel"	de 4 °C... à température réduite	0,5 °C <b>8 °C</b>
716	S	Consigne confort maximum	4 °C... 35 °C	1 °C <b>28 °C</b>
720	I	Pente de la courbe de chauffe (voir figure 7)	0,1... 4	0,02 <b>0,5</b>
721	I	Translation de la courbe de chauffe (voir figure 8)	-4,5 °C... 4,5 °C	0,5 °C <b>0</b>
726	I	Adaptation de la courbe de chauffe	Arrêt, Marche	<b>Arrêt</b>
730	I	Limite de chauffe été/hiver	8 °C... 30 °C	0,5 °C <b>18 °C</b>
Lorsque la moyenne des températures extérieures des 24 dernières heures atteint 18 °C le régulateur arrête le chauffage (par mesure d'économie). Pendant le régime d'été, l'afficheur indique "Eco". Cette fonction n'est active qu'en régime automatique.				
732	S	Limite de chauffe journalière	-10 °C... 10 °C	1 °C <b>-2 °C</b>

Cette fonction permet, en intersaison, de déroger partiellement à la commutation automatique été/hiver. Si on augmente la valeur, la commutation sur le régime d'été est retardée. Si on diminue la valeur, la commutation sur le régime d'été est anticipée. Cette fonction n'est active qu'en régime automatique.

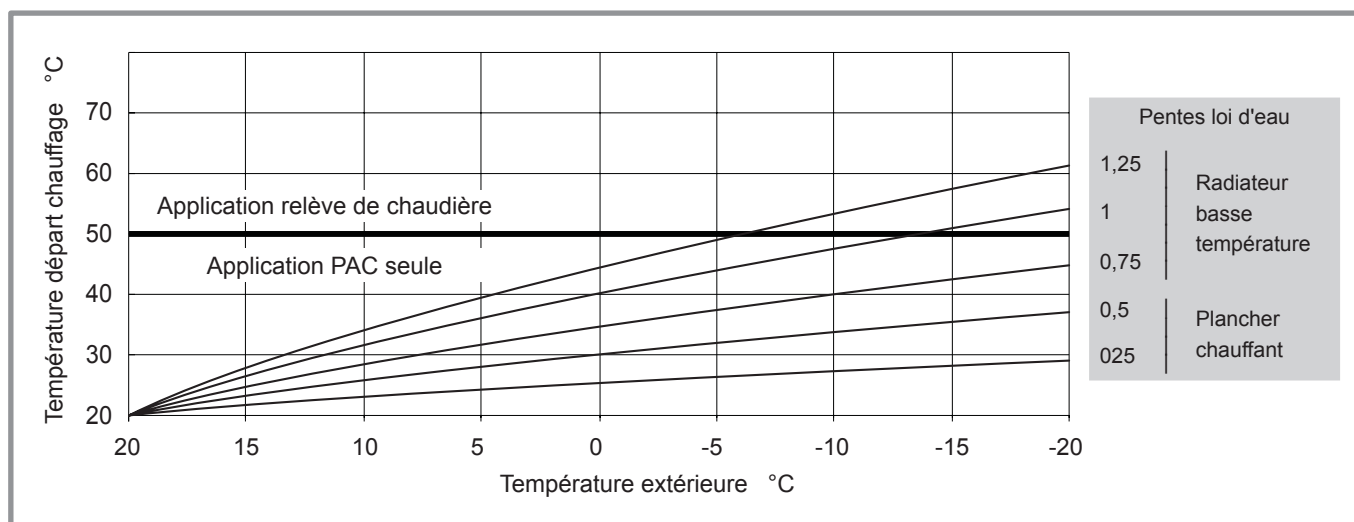


figure 7 - Pente de la courbe de chauffe (ligne 720)

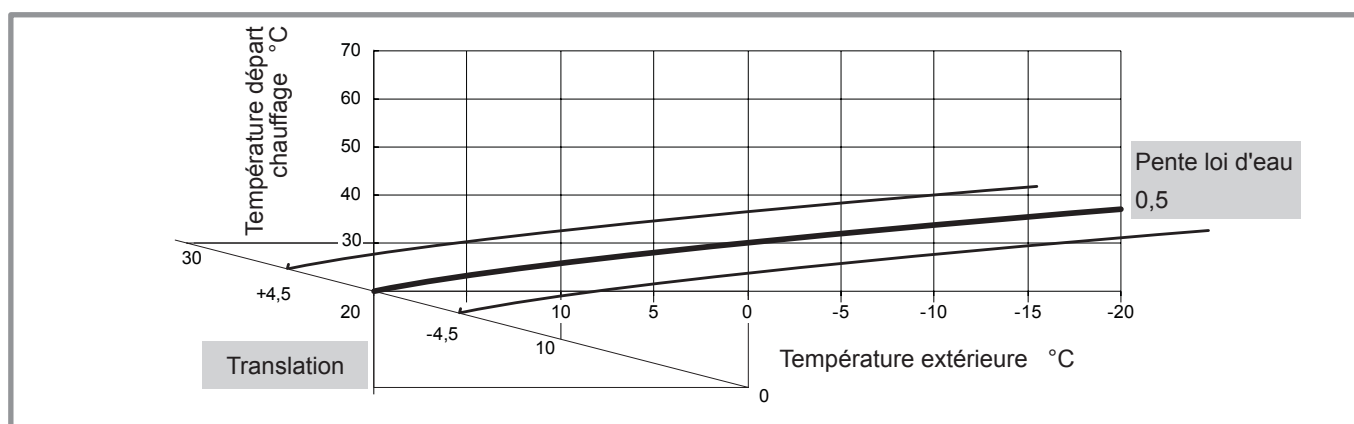


figure 8 - Translation de la courbe de chauffe (ligne 721)

Ligne	Fonction	Plage de réglage ou affichage	Incrément de réglage	Réglage de base
740	S Consigne de départ mini (pour ventilo-convecteur)	8 °C... consigne de départ max	1 °C	8 °C
741	S Consigne de départ max. Plancher chauffant = 50 °C / Radiateurs = 65 °C. <b>Remarque importante</b> : La limitation maximale n'est pas une fonction de sécurité telle que l'exige un chauffage par le sol.	Consigne de départ mini... 95 °C	1 °C	55 °C
750	S Influence de la température ambiante Si l'installation est équipée d'une sonde d'ambiance : Cette fonction permet de choisir l'influence de la température ambiante sur la régulation. Si aucune valeur n'est entrée, la régulation se fait que sur la loi d'eau. Si le paramètre est fixé à 100%, la régulation ne se fait que sur la température ambiante.	1... 100 %	1%	50 %
780	S Abaissement accéléré	Arrêt, jusque consigne réduite, jusque hors-gel		jusque consigne réduite
790	S Optimisation maximum à l'enclenchement (Anticipation du démarrage pour atteindre la consigne confort)	0... 360 min	10 min	180 min
791	S Optimisation maximum à la coupure (Anticipation de l'arrêt pour basculer de la consigne confort vers la consigne réduit)	0... 360 min	10 min	60 min
800	S Début augmentation régime réduit	-30... 10 °C	1 °C	--
801	S Fin augmentation régime réduit	-30... 10 °C	1 °C	-5 °C
830	S Surélévation vanne mélangeuse	0... 50 °C	1 °C	--
834	S Temps course servomoteur	30... 873 s	1 s	240 s
850	I Séchage contrôlé (de dalle) (figure 9) - Arrêt : Interruption anticipée du programme en cours, programme inactif. - Chauffage fonctionnel. - Chauffage prêt à l'occupation. - Chauffage fonctionnel + chauffage prêt. - Chauffage prêt + chauffage fonctionnel. - Manuel : Le mode manuel permet de programmer son propre séchage de dalle. La fonction prend fin automatiquement au bout de 25 jours.			Arrêt
851	I Consigne manuelle de séchage de dalle (si ligne 850 = manuel) Cette fonction permet de fixer la température de séchage de dalle personnalisé. Cette température reste fixe. Le programme de séchage de dalle s'arrête automatiquement au bout de 25 jours de fonctionnement.	0... 95 °C	1 °C	25 °C
856	I Jour séchage actuel	0... 32		0
857	I Jours de séchages terminés	0... 32		0
900	S Commutation régime Mode de fonctionnement en fin de séchage de dalle.	Aucun, Mode protection, Réduit, Confort, Automatique	1	Mode protection

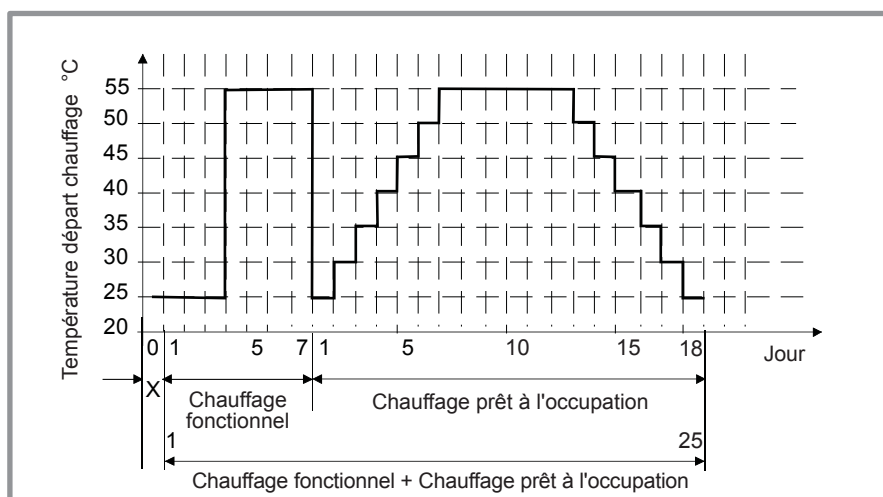


figure 9 - Diagramme des programmes de séchage de dalle

☞ Respecter les normes et consignes du constructeur du bâtiment ! Un bon fonctionnement de cette fonction n'est possible qu'avec une installation correctement mise en oeuvre (hydraulique, électricité et réglages) ! La fonction peut être interrompue de façon anticipé par un réglage sur "Arrêt".

Ligne	Fonction	Plage de réglage ou affichage	Incrément de réglage	Réglage de base
<b>Réglage de l'ECS (eau chaude sanitaire) (n'apparaît qu'avec l'option kit sanitaire)</b>				
1610	U	Consigne température ECS confort	Consigne réduit (ligne 1612)... 65 °C	1 <b>55 °C</b>
Pour atteindre cette consigne, le système d'appoint électrique est sollicité.				
1612	U	Consigne température ECS réduit	8 °C... Consigne confort (ligne 1610)	1 <b>40 °C</b>
1620	I	Libération de la charge d'ECS	24h/jour, Prog. horaires circ.chauf., Programme horaire 4/ECS, Tarif heures creuses (THC), Prog. horaire 4/ECS et THC	<b>Programme horaire 4/ECS</b>
<b>24h/jour</b> : La température d'ECS est maintenue en permanence à la consigne confort ECS.				
<b>Prog. horaires circ.chauf.</b> : La production d'ECS suit la programmation horaire de la température ambiante (avec 1 heure d'anticipation à l'enclenchement).				
<b>Programme horaire 4/ECS</b> : Le programme ECS est indépendant du programme du circuit de chauffage.				
<b>Tarif heures creuses (THC)*</b> : Le fonctionnement de l'appoint électrique n'est autorisé qu'en heures creuses.				
<b>Prog. horaire 4/ECS et THC*</b> : Le fonctionnement de l'appoint électrique est autorisé en période confort ou heures creuses.				
* - Raccorder le contact "fournisseur d'énergie" sur l'entrée EX2. (voir <a href="#">notice alféa Evolution</a> ). En cas de contrat jour/ nuit, les appoints électriques du ballon d'ECS sont asservis à la tarification du fournisseur d'énergie. L'enclenchement de l'appoint électrique du ballon ECS n'est autorisé qu'en heures creuses.				
1640	I	Fonction anti-légionelles	Arrêt, Périodique (suivant le réglage de la ligne 1641), Jour de semaine fixe (suivant le réglage de la ligne 1642)	<b>Arrêt</b>
1641	S	Périodicité du cycle anti-légionelles	1 à 7	1 jour <b>7</b>
1642	S	Jour de fonctionnement du cycle anti-légionelles	Lundi, Mardi,...	<b>Dimanche</b>
<b>Pompe à chaleur (PAC)</b>				
2803	S	Arrêt temporisé pompe cond.	8... 240 s	1 s <b>240s</b>
2843	S	Durée arrêt min. compr.	0... 120 min	1 °C <b>8 min</b>
2844	S	Temp. maxi du fonctionnement thermodynamique	8... 100 °C	1 °C <b>75 °C</b>
2862	S	Temps blocage allure 2	0... 40 min	1 min <b>5 min</b>
2873	S	Temps marche modulation / compresseur	10... 600 s	1 s <b>240 s</b>
2882	S	Intégrale libération appoints électriques	0... 500 °Cmin	1 °Cmin <b>100 °Cmin</b>
2884	S	Libération électrique - départ sous température extérieure	-30... 30 °C	<b>2 °C</b>
2886	S	Compens. déficit chaleur	Arrêt, Marche, Seulement pour fct séchage	<b>Arrêt</b>
2916	S	Température maxi charge ECS PAC	8... 80 °C	<b>52 °C</b>
2920	S	En cas de signal blocage EJP (EX1)	Bloquée en attente, Libérée	<b>Libérée</b>
<b>Libérée</b> : PAC = Marche _ Appoint ECS = Arrêt _ 1 <sup>er</sup> appoint PAC = Arrêt _ 2 <sup>ème</sup> appoint PAC = Arrêt _ Chaudière = Marche. <b>Bloquée en attente (Verrouillée)</b> : PAC = Arrêt _ Appoint ECS = Arrêt _ 1 <sup>er</sup> appoint PAC = Arrêt _ 2 <sup>ème</sup> appoint PAC = Arrêt _ Chaudière = Marche.				
<b>Générateur additionnel (Relève chaudière)</b>				
3700	S	Libération sous T° ext (température extérieure)	-50... 50 °C	1 °C <b>2 °C</b>
3701	S	Libération au dessus T° ext	-50... 50 °C	1 °C <b>--</b>
3705	S	Temporisation à l'arrêt	0... 120 min	1 min <b>20</b>
3720	S	Intégrale de commutation relève chaudière	0... 500 °Cmin	1 °Cmin <b>100 °Cmin</b>

<i>Ligne</i>	<i>Fonction</i>	<i>Plage de réglage ou affichage</i>	<i>Incrément de réglage</i>	<i>Réglage de base</i>
<b>Ballon ECS (n'apparaît qu'avec l'option kit sanitaire)</b>				
5024	<b>S</b> Différentiel de commutation	0... 20 °C	1 °C	<b>7 °C</b>
5030	<b>S</b> Limitation durée de charge	10... 600 min	10 min	<b>90 min</b>
5055	<b>S</b> Temp. refroidissement adiabatique ballon ECS	10... 95 °C	1 °C	<b>65 min</b>
5057	<b>S</b> Refroidissem. adiab. ballon ECS Collecteur	Arrêt, Été, Toujours		<b>Été</b>
5061	<b>S</b> Libération résistance électrique	24h/jour, Libération ECS, Programme horaire 4/ECS		<b>Libération ECS</b>
5093	<b>S</b> Fonction non utilisée			
<b>Configuration d'installation</b>				
<b>5700</b>	<b>I</b> Préréglage	1,2,3,... 9	1	<b>1</b>
	<p>Cette commande permet de choisir l'une des 4 configurations d'installation pré-sélectionnées (les schémas hydrauliques des différentes configurations sont détaillés au paragraphe "Configurations d'installation").</p> <ul style="list-style-type: none"> <li>- Préréglage 1 : 1 circuit de chauffe avec ou sans appoint électrique, avec ou sans ECS.</li> <li>- Préréglage 2 : non utilisé.</li> <li>- Préréglage 3 : Relève chaudière ,1 circuit de chauffe avec ou sans ECS.</li> <li>- Préréglage 4 et + : non utilisé.</li> </ul>			
5710	<b>S</b> Circuit de chauffage 1	Arrêt, Marche		<b>Marche</b>
5711	<b>S</b> Fonction non utilisée			
5715	<b>S</b> Fonction non utilisée			
5731	<b>S</b> Organe de réglage d'ECS Q3	Aucune demande de charge, Pompe de charge, Vanne directionnelle		<b>Vanne directionnelle</b>
5806	<b>I</b> Type résistance électrique départ	1 : 3 allures, 2 : 2 allures exclusif, 3 : 2 allures en appoint, 4 : UX modulant		<b>3 : 2 allures en appoint</b>
5981	<b>S</b> Sens d'action entrée EX1	Contact de repos, Contact de travail		<b>Contact de travail</b>
5983	<b>S</b> Sens d'action entrée EX2	Contact de repos, Contact de travail		<b>Contact de repos</b>
5985	<b>S</b> Sens d'action entrée EX3	Contact de repos, Contact de travail		<b>Contact de travail</b>
6098	<b>S</b> Fonction non utilisée			
6100	<b>S</b> Correction sonde température extérieure	-3... 3 °C	0,1 °C	<b>0 °C</b>
6120	<b>S</b> Hors-gel de l'installation	Marche, Arrêt		<b>Marche</b>
6205	<b>S</b> Réinitialiser paramètres	Non, Oui		<b>Non</b>
6220	<b>S</b> Version du logiciel (RVS)	0... 99		<b>--</b>
6420	<b>S</b> Fonction non utilisée			
6421	<b>S</b> Fonction non utilisée			
<b>Réseau LPB</b>				
6600	<b>S</b> Fonction non utilisée			

Ligne	Fonction	Plage de réglage ou affichage	Incrément de réglage	Réglage de base
<b>Erreur</b>				
6711	U Réinitialisation PAC	Non, Oui		Non
6800	S Historique 1	Date, Heure, Code d'erreur		
6802	S Historique 2	Date, Heure, Code d'erreur		
6804	S Historique 3	Date, Heure, Code d'erreur		
6806	S Historique 4	Date, Heure, Code d'erreur		
6808	S Historique 5	Date, Heure, Code d'erreur		
6810	S Historique 6	Date, Heure, Code d'erreur		
6812	S Historique 7	Date, Heure, Code d'erreur		
6814	S Historique 8	Date, Heure, Code d'erreur		
6816	S Historique 9	Date, Heure, Code d'erreur		
6818	S Historique 10	Date, Heure, Code d'erreur		

**Maintenance / Régime spécial**

7070	S Intervalle temps pour la maintenance PAC	1... 240	1 mois	<b>24 mois</b>
7071	S Temps de fonctionnement PAC depuis la dernière maintenance. RAZ ? (remise à zéro ?) Non, Oui	0... 240	1 mois	<b>0</b>
7073	S Nombre moyen de démarrage du compresseur par heure de fonctionnement, depuis les 6 dernières semaines. RAZ ? (remise à zéro ?) Non, Oui	0... 12		<b>0</b>
7141	U Régime de secours	Arrêt, Marche		<b>Arrêt</b>
Arrêt : La PAC fonctionne normalement (avec les appoints si besoin). Marche : La PAC utilise le système d'appoint électrique ou la relève chaudière. Utiliser la position "Marche", uniquement en mode secours ou test car la facture d'énergie peut être onéreuse.				
7142	S Type fonctionnement service de secours	Manuel, Automatique		<b>Manuel</b>
Manuel : Le régime de secours n'est pas activé lors d'un défaut (Régime de secours = Arrêt). Automatique : Le régime de secours est activé lors d'un défaut (Régime de secours = Marche). En position "Automatique", la facture d'énergie peut être onéreuse si l'erreur n'est pas décelée et résolue.				
7150	I Simulation température extérieure	-50... 50 °C	0,5 °C	--

**Test des entrées / sorties**

7700	I Test des relais			<b>0 : pas de test</b>
Ce test consiste à commander un à un les relais du régulateur et d'en vérifier les sorties. Il permet de contrôler que les relais fonctionnent et que le câblage est correct (pour cela, vérifier que chaque appareil est bien en fonctionnement sur l'installation). (0) Pas de test, (1) Tout est à l'ARRÊT, (2) Sortie relais QX1 : circulateur chauffage CC1 (carte régul. principale), (3) Sortie relais QX2 : appoint élect.(1er étage) ou vanne direct. RLV, (4) Sortie relais QX3 : appoint élect.(2e étage) ou contact RLV chaudière, (5) Sortie relais QX4 : vanne direct. ECS, (6) Sortie relais QX5 : appoint élect. ECS, (7) Sortie relais QX6 , (8) Sortie relais QX31 : ouverture vanne mélangeuse (Y1) (ou commande fil pilote), (9) Sortie relais QX32 : fermeture vanne mélangeuse (Y2), (10) Sortie relais QX33 : circulateur chauffage CC2, (11) Sortie relais QX34, (12) Sortie relais QX35 : vanne directionnelle piscine, (13) Sortie relais QX21 module 1, (14) Sortie relais QX22 module 1, (15) Sortie relais QX23 module 1, (16) Sortie relais QX21 module 2, (17) Sortie relais QX22 module 2, (18) Sortie relais QX23 module 2, (19) non utilisé, (20) non utilisé, (21) non utilisé.				

L'afficheur indique le symbole "clé". En appuyant sur la touche Info, on affiche "erreur 368".

**Attention ! Pendant la durée du test, le composant testé est sous tension électrique.**

<b>Ligne</b>	<b>Fonction</b>	<b>Plage de réglage ou affichage</b>	<b>Incrément de réglage</b>	<b>Réglage de base</b>
7710	I Test sortie UX1	0... 100 %	1	--
7712	I Signal PWM UX1	0... 100 %	1	0
7716	I Test sortie UX2	0... 100 %	1	--
7719	I Signal PWM UX2	0... 100 %	1	0
7722	I Fonction non utilisée			
7723	I Pompe à chaleur D3	Arrêt, Marche		<b>Arrêt</b>
7724	I Test sortie U4 (commande "Inverter")	0... 100 %		--
7725	I Signal tension U4	0... 10 v		--
7804	I Température sonde BX1 (T° départ PAC)	-28... 350 °C		--
7805	I Température sonde BX2 (T° retour PAC)	-28... 350 °C		--
7806	I Température sonde BX3 (T° sanitaire)	-28... 350 °C		--
7807	I Température sonde BX4 (T° extérieure)	-28... 350 °C		--
7808	I Température sonde BX5	-28... 350 °C		--
7809	I Température sonde BX6	-28... 350 °C		--
7830	I Température sonde BX21 module 1	-28... 350 °C		--
7832	I Température sonde BX21 module 2	-28... 350 °C		--
7847	I État contact H2, module 2	Ouvert, Fermé		<b>Ouvert</b>
7911	I Entrée EX1 (délestage, EJP)	0, 230 V		--
7912	I Entrée EX2 (tarifs HP/HC)	0, 230 V		--
7913	I Entrée EX3 (défaut externe)	0, 230 V		--
7973	I Température sonde BX31 (T° circuit mélangé)	-28... 350 °C		--
7974	I Température sonde BX32	-28... 350 °C		--
7975	I Température sonde BX33	-28... 350 °C		--
7976	I Température sonde BX34 (T° échangeur piscine)	-28... 350 °C		--
7977	I Température sonde BX35	-28... 350 °C		--
7978	I Température sonde BX36	-28... 350 °C		--
7996	I État contact H33	Ouvert, Fermé		<b>Ouvert</b>
<b>État</b>				
8000	I État circuit chauffage 1			--
8001	I Fonction non utilisée			
8003	I État ECS			--
8004	I Fonction non utilisée			
8006	I État PAC			--
8007	I Fonction non utilisée			
8010	I Fonction non utilisée			
8011	I Fonction non utilisée			
8022	I État générateur additionnel			--

<b>Ligne</b>	<b>Fonction</b>	<b>Plage de réglage ou affichage</b>	<b>Incrément de réglage</b>	<b>Réglage de base</b>
<b>Diagnostic générateur</b>				
8402	I Résistance électrique 1 départ	Arrêt, Marche		Arrêt
8403	I Résistance électrique 2 départ	Arrêt, Marche		Arrêt
8406	I Pompe de condenseur	Arrêt, Marche		Arrêt
8410	U Température retour PAC	0... 140 °C		--
	Consigne PAC (départ)	0... 140 °C		--
8412	U Température départ PAC	0... 140 °C		--
	Consigne PAC (départ)	0... 140 °C		--
8413	U Modulation du compresseur	0... 100 %		--
8414	I Modulation résistance électrique	0... 100 %		--
8425	I Écart température condensateur	-50... 140 °C		--
8454	S Durée verrouillage PAC. RAZ ? (remise à zéro ?) Non, Oui	0... 2730 h		--
8455	S Compteur verrouillages PAC. RAZ ? (remise à zéro ?) Non, Oui	0... 65535		--
8456	S Heures fonctionnement électrique départ. RAZ ? (remise à zéro ?) Non, Oui	0... 2730 h		--
8457	S Compteur démarrages électriques départ. RAZ ? (remise à zéro ?) Non, Oui	0... 65535		--
8499	S Fonction non utilisée			
8505	S Fonction non utilisée			
8510	S Fonction non utilisée			
8511	S Fonction non utilisée			
8512	S Fonction non utilisée			
8513	S Fonction non utilisée			
8515	S Fonction non utilisée			
<b>Diagnostic consommateur</b>				
8700	U Température extérieure	-50... 50 °C		--
8701	U Température extérieure minimale. RAZ ? (remise à zéro ?) Non, Oui	-50... 50 °C		--
8702	U Température extérieure maximale. RAZ ? (remise à zéro ?) Non, Oui	-50... 50 °C		--
8703	I Température extérieure atténuée. RAZ ? (remise à zéro ?) Non, Oui	-50... 50 °C		--
	C'est la moyenne de la température extérieure sur une période de 24 h. Cette valeur est utilisée pour la commutation automatique été / hiver (ligne 730).			
8704	I Température extérieure mélangée	-50... 50 °C		--
	La température extérieure mélangée est une combinaison de la température extérieure actuelle et de la "température extérieure moyenne" calculée par le régulateur. Cette valeur est utilisée pour le calcul de la température de départ.			
8730	I Circulateur CC1	Arrêt, Marche		Arrêt
8731	I Vanne mélangeuse CC1 ouverte	Arrêt, Marche		Arrêt
8732	I Vanne mélangeuse CC1 fermée	Arrêt, Marche		Arrêt
8740	U Température ambiante 1	0... 50 °C		--
	Consigne de température d'ambiance 1	4... 35 °C		20 °C



<i>Ligne</i>	<i>Fonction</i>	<i>Plage de réglage ou affichage</i>	<i>Incrément de réglage</i>	<i>Réglage de base</i>
8743	<b>U</b> Température de départ 1	0... 140 °C		--
	Consigne de température de départ 1	0... 140 °C		--
8756	<b>U</b> Fonction non utilisée			
8760	<b>I</b> Fonction non utilisée			
8770	<b>I</b> Fonction non utilisée			
8773	<b>U</b> Fonction non utilisée			
8820	<b>I</b> Circulateur ECS	Arrêt, Marche		<b>Arrêt</b>
8821	<b>I</b> Résistance électrique ECS	Arrêt, Marche		<b>Arrêt</b>
8830	<b>U</b> Température ECS	0... 140 °C		--
	Consigne de température ECS	5... 65 °C		--
8840	<b>S</b> Heures fonctionnement pompe ECS. RAZ ? (remise à zéro ?) Non, Oui	0... 2730 h		--
8841	<b>S</b> Compteur démarrages pompe ECS. RAZ ? (remise à zéro ?) Non, Oui	0... 199999		--
8842	<b>S</b> Heures fonctionnement électrique ECS. RAZ ? (remise à zéro ?) Non, Oui	0... 2730 h		--
8843	<b>S</b> Compteur démarrages électrique ECS. RAZ ? (remise à zéro ?) Non, Oui	0... 65535		--
8900	<b>U</b> Fonction non utilisée			
8950	<b>I</b> Température départ ligne	0... 140 °C		--
	Consigne de température départ ligne	0... 140 °C		--
8957	<b>I</b> Consigne départ ligne, rafraîchissement	0... 140 °C		--
8980	<b>I</b> Fonction non utilisée			
8981	<b>I</b> Fonction non utilisée			
9031	<b>I</b> Sortie relais QX1	Arrêt, Marche		<b>Marche</b>
9032	<b>I</b> Sortie relais QX2	Arrêt, Marche		<b>Marche</b>
9033	<b>I</b> Sortie relais QX3	Arrêt, Marche		<b>Marche</b>
9034	<b>I</b> Sortie relais QX4	Arrêt, Marche		<b>Arrêt</b>
9035	<b>I</b> Sortie relais QX5	Arrêt, Marche		<b>Arrêt</b>
9050	<b>I</b> Sortie relais QX21 module 1	Arrêt, Marche		<b>Arrêt</b>
9051	<b>I</b> Sortie relais QX22 module 1	Arrêt, Marche		<b>Arrêt</b>
9052	<b>I</b> Sortie relais QX23 module 1	Arrêt, Marche		<b>Arrêt</b>
9053	<b>I</b> Sortie relais QX21 module 2	Arrêt, Marche		<b>Arrêt</b>
9054	<b>I</b> Sortie relais QX22 module 2	Arrêt, Marche		<b>Arrêt</b>
9055	<b>I</b> Sortie relais QX23 module 2	Arrêt, Marche		<b>Arrêt</b>
9071	<b>I</b> Sortie relais QX31	Arrêt, Marche		<b>Marche</b>
9072	<b>I</b> Sortie relais QX32	Arrêt, Marche		<b>Marche</b>
9073	<b>I</b> Sortie relais QX33	Arrêt, Marche		<b>Arrêt</b>
9074	<b>I</b> Sortie relais QX34	Arrêt, Marche		<b>Arrêt</b>
9075	<b>I</b> Sortie relais QX35	Arrêt, Marche		<b>Arrêt</b>

### 3.3 Défauts affichés sur la centrale ambiance

Les défauts ou pannes du module hydraulique sont signalés par l'afficheur de la centrale ambiance.

L'afficheur indique le symbole .


Appuyer sur la touche  pour obtenir des détails sur l'origine du défaut.

Lorsque l'erreur est résolue, les défauts sont réinitialisés à zéro automatiquement.

**Module hydraulique** : Défauts visibles sur l'afficheur digital.

Numéro de l'erreur	Libellé de l'erreur	Emplacement de l'erreur	Fonctionnement PAC malgré l'erreur
-	Pas de connexion.	La polarité de la sonde d'ambiance n'est pas respectée.	Non
10	Sonde extérieure.	B9	Oui
33	Erreur sonde température départ PAC.	B21	Oui
44	Erreur sonde température retour PAC.	B71	Oui
50	Sonde température ECS.	B3	Oui
60	Sonde d'ambiance 1.		Oui
105	Message de maintenance.		Oui
121	Température de départ de CC non atteinte.		Oui
127	Température anti-légionelles non atteinte.		Oui
369	Défaut externe (organe de sécurité).		Non
370	Erreur unité extérieure (lors d'une phase de démarrage, voir § "Mise en service" notice alféa Evolution).	voir notice alféa Evolution.	Non

### 3.4 Affichage d'information

La touche Info  permet d'appeler diverses informations.

Selon le type d'appareil, la configuration et l'état de fonctionnement, certaines lignes d'informations peuvent ne pas être disponibles.

- Messages d'erreur possibles dans la liste des codes d'erreur.
- Messages de maintenance possibles de la liste des codes de maintenance.
- Messages de fonctionnement spécial

☞ **Consulter la notice Installation de l'appareil.**

- Diverses informations (voir ci-après).

Désignation	Ligne
Consigne séchage actuelle.	-
Jour séchage actuel.	-
Température ambiante.	-
État PAC.	8006
État générateur additionnel.	8022
État ECS.	8003
État circuit chauffage.	8000
Température extérieure.	8700
Consigne d'ambiance 1.	8741
Température de départ.	8743
Consigne de départ.	
Température ECS.	8830
Température retour PAC.	8410
Consigne PAC (départ).	
Température départ PAC.	8412
Consigne PAC (départ).	



## 4 Instructions pour l'utilisateur

### 4.1 Centrale ambiance

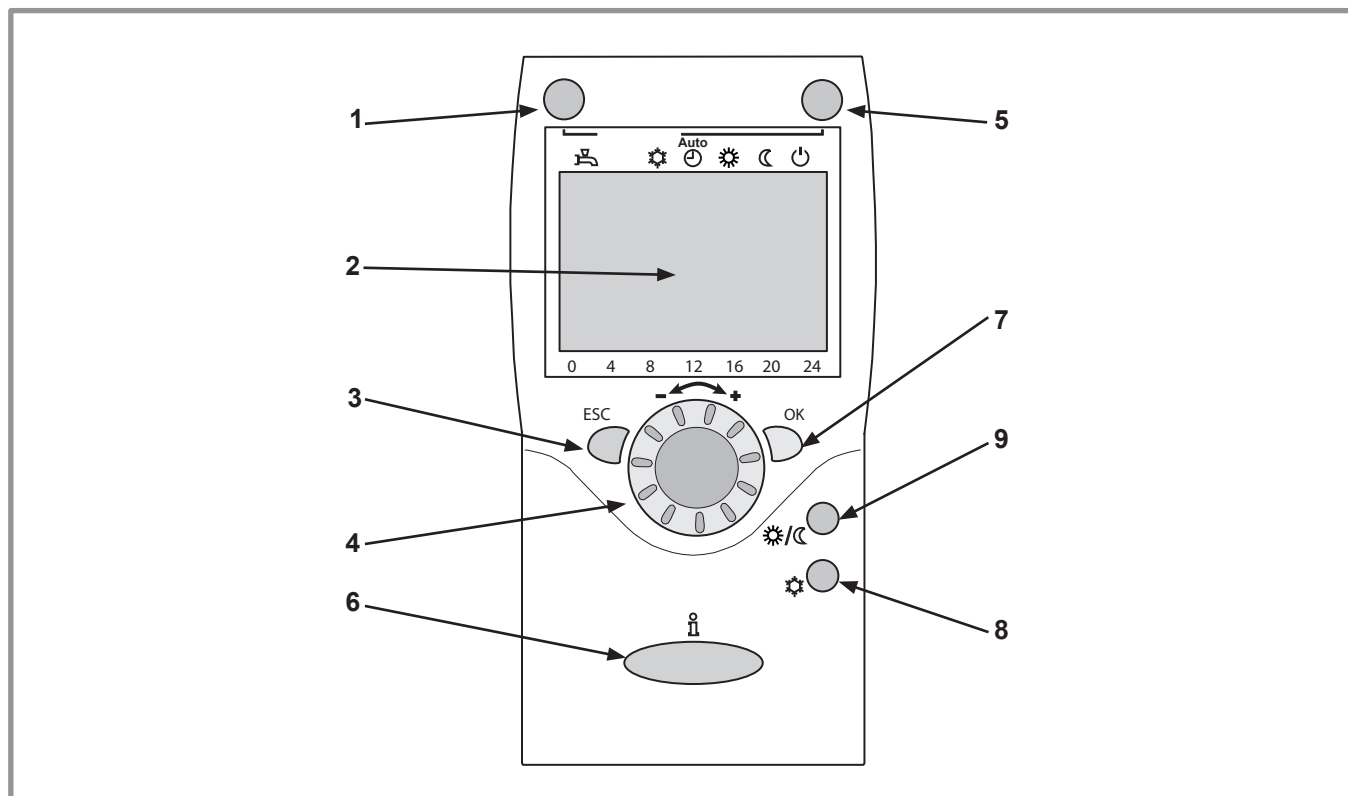


figure 10 - La centrale ambiance

Rep.	Fonctions	- Définitions des fonctions
1	<ul style="list-style-type: none"> <li>Sélection du régime de fonctionnement ECS</li> </ul>	<ul style="list-style-type: none"> <li>- Si l'installation est équipée d'un ballon sanitaire.</li> <li>- Marche : Production d'ECS en fonction du programme horaire.</li> <li>- Arrêt : Production d'ECS à l'arrêt avec fonction antigel de l'eau sanitaire active.</li> <li>- Touche enclenchement manuel : Appuyer sur la touche ECS pendant 3 s (commutation "réduit" vers "confort" jusqu'à la prochaine commutation du programme horaire ECS).</li> </ul>
2	<ul style="list-style-type: none"> <li>Affichage digital</li> </ul>	<ul style="list-style-type: none"> <li>- Contrôle du fonctionnement, lecture de la température actuelle, du régime de chauffe, d'un défaut éventuel </li> <li>- Visualisation des réglages.</li> </ul>
3	<ul style="list-style-type: none"> <li>Sortie "ESC"</li> </ul>	<ul style="list-style-type: none"> <li>- Quitter le menu.</li> </ul>
4	<ul style="list-style-type: none"> <li>Navigation et réglage</li> </ul>	<ul style="list-style-type: none"> <li>- Sélection du menu.</li> <li>- Réglage des paramètres.</li> <li>- Réglage de la consigne de température confort.</li> </ul>
5	<ul style="list-style-type: none"> <li>Sélection du régime de chauffe</li> </ul>	<ul style="list-style-type: none"> <li>-  Chauffage en service suivant le programme de chauffe (commutation automatique été/hiver).</li> <li>-  Température de confort permanente.</li> <li>-  Température réduite permanente.</li> <li>-  Régime "veille" avec protection hors-gel (sous réserve que l'alimentation électrique de la PAC ne soit pas interrompue).</li> </ul>
6	<ul style="list-style-type: none"> <li>Information</li> </ul>	<ul style="list-style-type: none"> <li>- Diverses informations (voir <a href="#">page 27</a>).</li> <li>-  Lecture des codes d'erreur (voir <a href="#">page 27</a>).</li> <li>-  Information concernant la maintenance, le régime de secours.</li> </ul>
7	<ul style="list-style-type: none"> <li>Validation "OK"</li> </ul>	<ul style="list-style-type: none"> <li>- Entrée dans le menu sélectionné.</li> <li>- Validation du réglage des paramètres.</li> <li>- Validation du réglage de la consigne de température confort.</li> </ul>
8	<ul style="list-style-type: none"> <li>Fonction inactive</li> </ul>	
9	<ul style="list-style-type: none"> <li>Touche de présence</li> </ul>	<ul style="list-style-type: none"> <li>- Commutation confort / réduit.</li> </ul>

## 4.2 Description de l'affichage

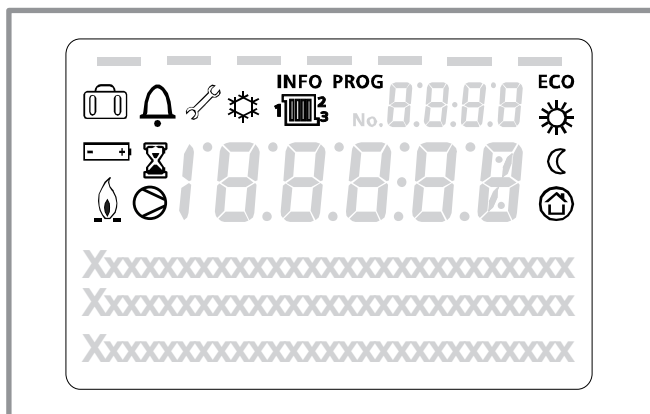

















figure 11 -

Symboles	Définitions
	- Mode chauffage actif avec référence au circuit de chauffage.
	- Chauffage en mode confort.
	- Chauffage en mode réduit.
	- Chauffage en mode "veille" (hors-gel).
	- Mode rafraîchissement actif.
	- Fonction vacances activée.
	- Processus en cours.
	- Fonctionnement compresseur.
	- Fonctionnement brûleur.
	- Message de défaut.
	- Maintenance, régime spécial.
	- Changer les piles.
<b>INFO</b>	- Niveau d'information activé.
<b>PROG</b>	- Programmation activée.
<b>ECO</b>	- Fonction ECO activée (Chauffage arrêté temporairement).
	- Heure / Numéro paramètre / Valeur consigne.
	- Température ambiante / Valeur consigne.
	- Information consigne / Information paramètre.

### 4.3 Réglage de l'heure

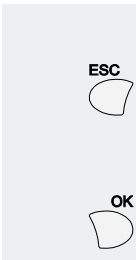

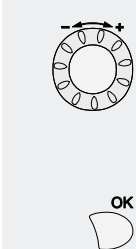
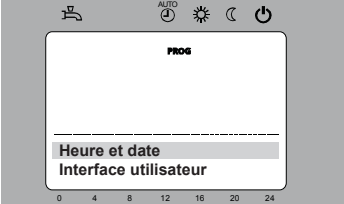
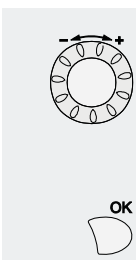
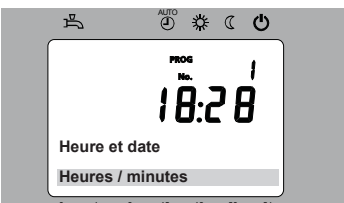
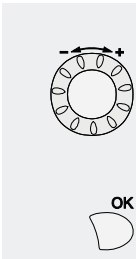
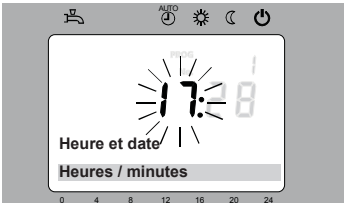
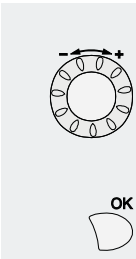
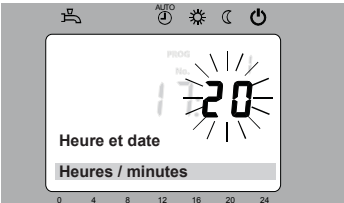
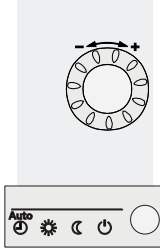
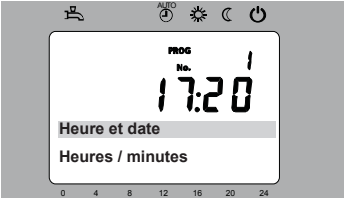
Touches	Exemple d'affichage	Description
1 		<p>Affichage de base</p> <p>Si l'affichage de base n'est pas affiché appuyer sur ESC pour y retourner.</p> <p>Appuyer sur <b>OK</b>.</p>
2 		<p>Tourner le bouton jusqu'au menu Heure et date</p> <p>Appuyer sur <b>OK</b> pour confirmer.</p>
3 		<p>Tourner le bouton jusqu'à la ligne 1 Heures / minutes</p> <p>Appuyer sur <b>OK</b> pour confirmer.</p>
4 		<p>L'affichage de l'heure clignote</p> <p>Tourner le bouton pour régler l'heure.</p> <p>Appuyer sur <b>OK</b>.</p>
5 		<p>L'affichage des minutes clignote</p> <p>Tourner le bouton pour régler les minutes.</p> <p>Appuyer sur <b>OK</b>.</p>
6 		<p>Les réglages sont enregistrés</p> <p>Tourner le bouton pour effectuer d'autres réglages.</p> <p>ou</p> <p>Revenir à l'affichage de base en appuyant sur la touche de régime.</p>

figure 12 -

### 4.4 Structure du menu de commande "Utilisateur final"

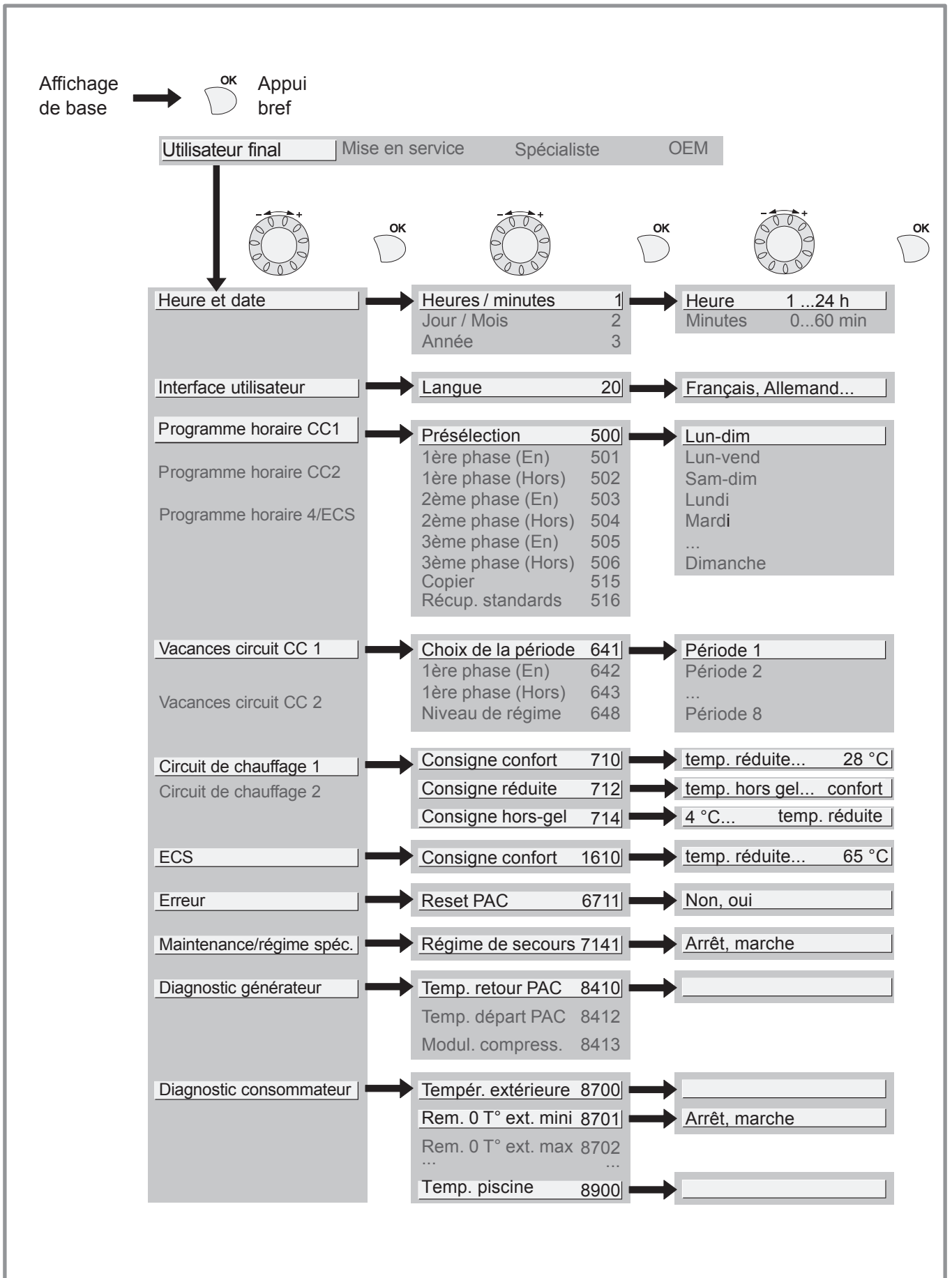


figure 13 -

## 4.5 Paramétrage de la régulation

### 4.5.1 Généralités

☞ **Attention ! Les paramètres décrits dans cette notice ne concernent que la pompe à chaleur alféa Evolution (023140 et 023146).**

- Seuls les paramètres accessibles au niveau :  
Utilisateur final  
sont décrits dans ce document.

- Les paramètres accessibles aux niveaux :  
Mise en service  
Spécialiste

qui sont décrits dans le document sont réservés aux professionnels. **Ne pas apporter de modifications à ces paramètres sans l'avis de ces professionnels. Toute erreur de manipulation peut entraîner de graves dysfonctionnements.**

### 4.5.2 Réglage des paramètres

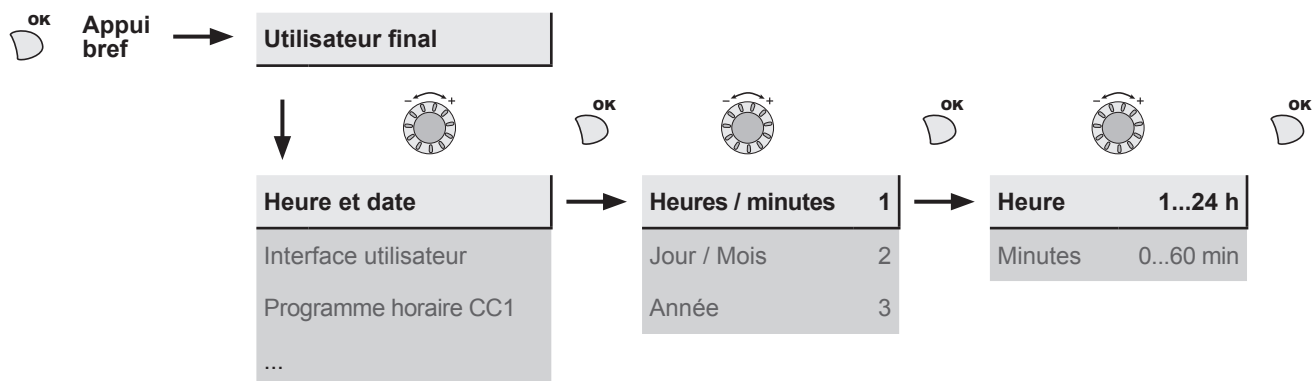
L'écran étant à l'affichage de base.

- Appuyer sur **OK**.

Une fois dans le niveau "Utilisateur final".

- Faire défiler la liste des menus.
  - Choisir le menu souhaité.
  - Faire défiler les lignes de fonction.
  - Choisir la ligne souhaitée.
  - Ajuster le paramètre.
  - Valider le réglage en appuyant sur **OK**.
- Pour revenir au menu, appuyer sur **ESC**.

Si aucun réglage n'est effectué pendant 8 minutes, l'écran retourne automatiquement à l'affichage de base.



### 4.5.3 Liste des réglages "Utilisateur final"


Ligne	Fonction	Plage de réglage ou affichage	Incrément de réglage	Réglage de base
<b>Heure et date</b>				
1	Heures / minutes	00:00... 23:59	1	--:--
2	Jour / Mois	01.01... 31.12	1	--,--
3	Année	1900... 2099	1	----
<b>Interface utilisateur</b>				
20	Langue	English, Français, Italiano, Nederlands		<b>Français</b>




<b>Ligne</b>	<b>Fonction</b>	<b>Plage de réglage ou affichage</b>	<b>Incrément de réglage</b>	<b>Réglage de base</b>
<b>Programme horaire chauffage CC1</b>				
500	Présélection (jour / semaine)	Lun-Dim, Lun-Ven, Sam-Dim, Lundi, ... , Samedi, Dimanche		<b>Lun-Dim</b>
501	1 <sup>ère</sup> phase En service (début)	00:00... --:--	10 min	<b>6:00</b>
502	1 <sup>ère</sup> phase Hors service (fin)	00:00... --:--	10 min	<b>22:00</b>
503	2 <sup>ème</sup> phase En service (début)	00:00... --:--	10 min	--:--
504	2 <sup>ème</sup> phase Hors service (fin)	00:00... --:--	10 min	--:--
505	3 <sup>ème</sup> phase En service (début)	00:00... --:--	10 min	--:--
506	3 <sup>ème</sup> phase Hors service (fin)	00:00... --:--	10 min	--:--
515	<b>U</b> Copier			
516	Valeurs standard	Non, Oui		<b>Non</b>
	Oui + OK : Les valeurs standard, mémorisées dans le régulateur, remplacent et annulent les programmes de chauffe personnalisés. Vos réglages personnalisés sont alors perdus.			
<b>Programme horaire 4 / ECS</b>				
	Si l'installation est équipée d'un ballon sanitaire (n'apparaît qu'avec l'option kit sanitaire).			
560	Présélection (jour / semaine)	Lun-Dim, Lun-Ven, Sam-Dim, Lundi, ... , Samedi, Dimanche		<b>Lun-Dim</b>
561	1 <sup>ère</sup> phase En service (début)	00:00... --:--	10 min	<b>00:00</b>
562	1 <sup>ère</sup> phase Hors service (fin)	00:00... --:--	10 min	<b>05:00</b>
563	2 <sup>ème</sup> phase En service (début)	00:00... --:--	10 min	<b>14:30</b>
564	2 <sup>ème</sup> phase Hors service (fin)	00:00... --:--	10 min	<b>17:00</b>
565	3 <sup>ème</sup> phase En service (début)	00:00... --:--	10 min	--:--
566	3 <sup>ème</sup> phase Hors service (fin)	00:00... --:--	10 min	--:--
575	<b>U</b> Copier			
576	Valeurs standard	Non, Oui		<b>Non</b>
	Oui + OK : Les valeurs standard, mémorisées dans le régulateur, remplacent et annulent les programmes de chauffe personnalisés. Vos réglages personnalisés sont alors perdus.			
<b>Vacances, Circuit 1 (le mode de chauffe doit être sur "AUTO")</b>				
641	Présélection	1... 8		<b>1</b>
642	Date de début de vacances (Jour / Mois)	01.01... 31.12	1	--:--
643	Date de fin de vacances (Jour / Mois)	01.01... 31.12	1	--:--
648	Régime du chauffage pendant les vacances	Protection hors-gel, Réduit		<b>Protection hors-gel</b>
<b>Réglage de chauffage 1</b>				
710	Consigne de température d'ambiance de confort	de température réduite... à 35 °C	0,5 °C	<b>20 °C</b>
712	Consigne de température d'ambiance réduite	de température hors-gel... à température confort	0,5 °C	<b>19 °C</b>
714	Consigne de température ambiante "hors-gel"	de 4 °C... à température réduite	0,5 °C	<b>8 °C</b>
<b>Réglage de l'ECS (eau chaude sanitaire) (n'apparaît qu'avec l'option kit sanitaire)</b>				
1610	Consigne température ECS confort	Consigne réduit (ligne 1612)... 65 °C	1	<b>55 °C</b>
	Pour atteindre cette consigne, le système d'appoint électrique est sollicité.			
1612	Consigne température ECS réduit	8 °C... Consigne confort (ligne 1610)	1	<b>40 °C</b>

<i>Ligne</i>	<i>Fonction</i>	<i>Plage de réglage ou affichage</i>	<i>Incrément de réglage</i>	<i>Réglage de base</i>
<b>Erreur</b>				
6711	Réinitialisation PAC	Non, Oui		<b>Non</b>
<b>Maintenance / Régime spécial</b>				
7141	Régime de secours	Arrêt, Marche		<b>Arrêt</b>
	Arrêt : La PAC fonctionne normalement (avec les appoints si besoin). Marche : La PAC utilise le système d'appoint électrique ou la relève chaudière. Utiliser la position "Marche", uniquement en mode secours ou test car la facture d'énergie peut être onéreuse.			
<b>Diagnostic générateur</b>				
8410	Température retour PAC	0... 140 °C		--
	Consigne PAC (départ)	0... 140 °C		--
8412	Température départ PAC	0... 140 °C		--
	Consigne PAC (départ)	0... 140 °C		--
8413	Modulation du compresseur	0... 100 %		--
<b>Diagnostic consommateur</b>				
8700	Température extérieure	-50... 50 °C		--
8701	Température extérieure minimale. RAZ ? (remise à zéro ?) Non, Oui	-50... 50 °C		--
8702	Température extérieure maximale. RAZ ? (remise à zéro ?) Non, Oui	-50... 50 °C		--
8740	Température ambiante 1	0... 50 °C		--
	Consigne de température d'ambiance 1	4... 35 °C		<b>20 °C</b>
8743	Température de départ 1	0... 140 °C		--
	Consigne de température de départ 1	0... 140 °C		--
8756	Fonction non utilisée			
8773	Fonction non utilisée			
8830	Température ECS	0... 140 °C		--
	Consigne de température ECS	5... 65 °C		--
8900	Fonction non utilisée			

## 4.6 Affichage d'information

La touche  permet d'appeler diverses informations. Selon le type d'appareil, la configuration et l'état de fonctionnement, certaines lignes d'informations peuvent ne pas être disponibles.


- Messages d'erreur :

L'afficheur indique le symbole "cloche"  .

☞ **Consulter votre technicien chauffagiste.**

- Messages de maintenance ;

Messages de fonctionnement spécial :

L'afficheur indique le symbole "clé"  .

☞ **Consulter votre technicien chauffagiste.**

- Diverses informations (voir ci-après).

<i>Désignation</i>	<i>Ligne</i>
Consigne séchage actuelle.	-
Jour séchage actuel.	-
Température ambiante.	-
État PAC.	8006
État générateur additionnel.	8022
État ECS.	8003
État circuit chauffage.	8000
Température extérieure.	8700
Consigne d'ambiance 1.	8741
Température de départ.	8743
Consigne de départ.	
Température ECS.	8830
Température retour PAC.	8410
Consigne PAC (départ).	
Température départ PAC.	8412
Consigne PAC (départ).	



Cet appareil est conforme :  
- à la directive basse tension 2006/95/CE selon la norme EN 60335-1,  
- à la directive compatibilité électromagnétique 2004/108/CE.



Cet appareil est identifié par ce symbole. Il signifie que tous les produits électriques et électroniques doivent être impérativement séparés des déchets ménagers. Un circuit spécifique de récupération pour ce type de produits est mis en place dans les pays de l'Union Européenne (\*), en Norvège, Islande et au Liechtenstein. N'essayez pas de démonter ce produit vous-même. Cela peut avoir des effets nocifs sur votre santé et sur l'environnement. Le retraitement du liquide réfrigérant, de l'huile et des autres pièces doit être réalisé par un installateur qualifié conformément aux législations locales et nationales en vigueur. Pour son recyclage, cet appareil doit être pris en charge par un service spécialisé et ne doit être en aucun cas jeté avec les ordures ménagères, avec les encombrants ou dans une décharge.

Veillez contacter votre installateur ou le représentant local pour plus d'informations.

\* En fonction des règlements nationaux de chaque état membre.

*Date de la mise en service :*

*Coordonnées de votre installateur chauffagiste ou service après-vente.*



**www.atlantic.fr**  
**Société Industrielle de Chauffage**  
SATC - BP 64 - 59660 MERVILLE - FRANCE