

MCR 2

CHAUDIÈRES MURALES GAZ CONDENSATION



MCR 2 24
MCR 2 30 MI
MCR 2 35 MI



MCR 2 XL 25
MCR 2 XL 35
MCR 2 XL 30 MI
MCR 2 XL 35 MI



MCR 2 35 BIC



MCR 2 24/BS 80
MCR 2 XL 25/BS 80
MCR 2 XL 35/BS 80



MCR 2 24/BS 130
MCR 2 XL 25/BS 130
MCR 2 XL 35/BS 130

- **MCR 2 24** et **MCR 2 XL 25_35**

de 2,4 à 35 kW, pour chauffage seul

- **MCR 2 35 BIC**

de 3 à 35 kW, pour chauffage et préparation d'eau chaude sanitaire par ballon intégré de 45 litres avec puissance de 35 kW en mode sanitaire

- **MCR 2 24/BS 80** et **MCR 2 24/BS 130**

- **MCR 2 XL 25_35/BS 80** et **MCR 2 XL 25_35/BS 130**

de 2,4 à 35 kW, pour chauffage et préparation d'eau chaude sanitaire par ballon associé 80 ou 130 L

- **MCR 2 30_35 MI** et **MCR 2 XL 30_35 MI**

de 3 à 35 kW, pour chauffage et eau chaude sanitaire micro-accumulée avec puissance jusqu'à 35 kW en mode sanitaire



MCR 2, MCR 2 XL : chauffage seul



MCR 2 BIC, MCR 2 XL, BS... OU MI :
Chauffage et eau chaude sanitaire par préparateur
intégré ou indépendant, ou micro-accumulée



Tous gaz naturels
Propane



LAITON Corps hydraulique en laiton



SMART TC Compatible thermostat d'ambiance connecté Smart TC°
(pilotage à distance filaire ou non)



* Avec sonde d'ambiance
et sonde extérieure



Hydrogène 20%

CONDITIONS D'UTILISATION

Pression maxi. de service : 3 bar
Température maxi. de service : 80 °C
Thermostat de sécurité : 110 °C
Alimentation : 230 V/50 Hz
Indice de protection : IP X5D :
Pression maxi. de service ECS: 8 bar
homologations
B23,B23P,B33,C10J3, C13, C33, C43, C43P,C53,C63,C83,C83P,C93

Catégorie gaz
II₂Er3P
Classe NOx : 6

Toutes les chaudières de la gamme MCR 2 sont équipées d'origine d'un tableau de commande E-Pilot avec texte clair et accès à tous les paramètres de la régulation.

Les chaudières peuvent être connectées à travers la gamme de sondes d'ambiance SMART TC° en option.

Différentes configurations de raccordement air/fumées sont possibles :

nous proposons des solutions pour le raccordement par ventouse horizontale, verticale, sur une cheminée, ou sur un conduit collectif (3 CEp).



N° d'identification : 0085DL0336

SOMMAIRE

3	PRÉSENTATION DE LA GAMME MCR 2
3	POINTS FORTS
4	MODÈLES PROPOSÉS
6	CARACTÉRISTIQUES TECHNIQUES
6	TABLEAU DES CARACTÉRISTIQUES TECHNIQUES ET PERFORMANCES
8	DESCRIPTIF DES PRINCIPAUX COMPOSANTS
10	DIMENSIONS PRINCIPALES
12	REPLISSAGE DE L'INSTALLATION
13	TABLEAU DE COMMANDE E-PILOT
14	APPLICATIONS WEB :
14	APPS DE DIETRICH SMART ET DE DIETRICH START
15	APP DE DIETRICH SERVICE TOOL
16	OPTIONS :
16	OPTIONS DU TABLEAU DE COMMANDE
17	TABLEAU D'UTILISATION DES SONDAS ET THERMOSTATS D'AMBIANCE
18	ACCESSOIRES ET KITS DE REMPLACEMENT CHAUDIÈRES
15	TABLEAUX DE REMPLACEMENT D'UNE CHAUDIÈRE EXISTANTE
22	MODULES DE PARTAGE HYDRAULIQUE
22	CHOIX DES OPTIONS EN FONCTION DES CIRCUITS RACCORDÉS
23	ACCESSOIRES DE FUMISTERIE
24	RENSEIGNEMENTS NÉCESSAIRES À L'INSTALLATION :
24	CONSIGNES RÉGLEMENTAIRES ET IMPLANTATION
25	RACCORDEMENTS ÉLECTRIQUES, HYDRAULIQUE ET GAZ
26	MODULES DE PARTAGE
28	RACCORDEMENTS AIR/FUMÉES
32	EXEMPLES D'INSTALLATION

ÉTIQUETAGE ÉNERGÉTIQUE

Les chaudières MCR 2 sont livrées avec leurs étiquettes énergétiques ; celles-ci comportent de nombreuses informations : efficacité énergétique, consommation annuelle d'énergie, nom du fabricant, niveau sonore... En combinant votre chaudière avec par exemple un système solaire, un ballon de stockage ecs, un dispositif de régulation ou encore un autre générateur..., vous pouvez améliorer la performance de votre installation et générer une étiquette « système » correspondante avec notre [outil de calcul et de génération d'étiquette](https://erp.bdrthermea.com/start.xhtml?brand=de_dietrich&country=FR&language=fr) sur le site De Dietrich (https://erp.bdrthermea.com/start.xhtml?brand=de_dietrich&country=FR&language=fr)

Exemple d'étiquette :

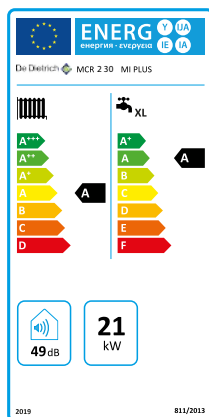

Accès à l'outil :



PRÉSENTATION DE LA GAMME

Les chaudières MCR 2 sont livrées montées et testées en usine. Elles sont pré-équipées pour fonctionner aux gaz naturels ; le fonctionnement au propane est possible par simple réglage .

Elles sont équipées d'origine d'un dossieret de montage avec robinetterie eau et gaz pré-montée, un circulateur chauffage modulant à indice d'efficacité énergétique EEI < 0,23, une soupape de sécurité chauffage, un vase d'expansion, d'une vanne d'inversion chauffage/ecs.

2 versions sont proposées avec des préparateurs ecs:

- MCR 2 24 MCR 2 XL 25/35 /BS 80 : un ballon BMR 80 de 80 litres est juxtaposé à droite ou à gauche de la chaudière,
- MCR 2 24 MCR 2 XL 25/35 /BS 130 : un ballon SRB 130 de 130 litres est posé au sol sous la chaudière.

Les versions MCR 2... MI et MCR 2 XL... MI sont des chaudières mixtes et produisent de l'eau chaude sanitaire en quantité grâce à un échangeur à plaques surdimensionné et à une électronique très réactive.

La version MCR 2 35 BIC est particulièrement compacte et performante : la production d'ecs est assurée par un ballon de stockage de 45 litres intégré en inox à serpentin.

PERFORMANCES ÉLEVÉES

- Rendement jusqu'à 110 %,
- Faible niveau acoustique,

- Classe NOx : 6 selon NF EN 15 502,
- NOx < 25 mg/kWh

POINTS FORTS

RÉGULATION E-PILOT

- Régulation intuitive avec **texte clair**
- Accès **simplifié** à tous les modes de fonctionnement
- Indicateur de pression d'eau **permanent**
- Pilotage à distance avec notre gamme de sondes d'ambiance connectées Smart TC°
- Comptage d'énergie intégré
- Compatible avec nos applications **De Dietrich Start** et **De Dietrich Service Tool** avec la passerelle bluetooth GTW35 disponible en option

CHAUDIÈRE NOUVELLE GÉNÉRATION

- Contrôle de combustion automatique
- **Modulation de puissance** de 10 % à 100 %
- Convient au gaz G20 contenant jusqu'à **20 % d'hydrogène (H₂)**
- **Silencieuse** avec isolation acoustique
- **Sortie fumées centrale**
- **Clapet fumées anti-retour intégré**
- Remplissage **manuel Easy-Fill** MCR 2
- Remplissage **automatique Auto-Fill** MCR2 XL.
- **Light inside** pour la maintenance (MCR2 XL)

COMPACTITÉ

- Compacte et facile à intégrer avec ses dimensions réduites:

	MCR 2	XL	BIC
Largeur	395	450	600
Hauteur	700	900	763
Profondeur	285	471	334

- Accessoires de remplacement pour MCR et concurrence



PERFORMANCES SANITAIRES

- **Hautes performances E.C.S.:**
micro-accumulation (MI) : 14,3 et 16,7 l/mn
accumulation (BIC) : 19,2 l/mn
- Version BIC à **ballon inox 45 L et serpentin anticalcaire**

ROBUSTESSE















- Corps de chauffe en **inox spiralé**
- Corps hydraulique en **laiton** sur toute la gamme.
- Tubes en **cuivre**

FACILITÉ DE MONTAGE

- Réduction du temps d'installation grâce au dossieret de montage livré dans le colis chaudière
- Accompagnement à l'installation et à la mise en service : gabarit de montage, quick guide, régulation interactive

MCR2_00001

LES MODÈLES PROPOSÉS MCR 2

					PLAGE DE PUISSANCE UTILE		
		DÉSIGNATION	RÉFÉRENCE	VENTOUSE	MODE CHAUFFAGE À 50/30 °C (KW)	MODE SANITAIRE À 80/60 °C (KW)	
 	 MCR_00001	Pour chauffage seul	MCR 2 24	7841749	SANS		
			MCR 2 24 VH 8	7853631	HORIZONTALE	2,6 - 26,1	-
			MCR 2 24 VV 12	7853632	VERTICALE		
 	 MCR_00002	Pour chauffage et préparation d'eau chaude sanitaire par ballon de 80 litres placé à droite ou à gauche de la chaudière	MCR 2 24 VH 8/BS 80	7853639	HORIZONTALE	2,4 - 24,7	
			MCR 2 24 VV 12/BS 80	7853640	VERTICALE		2,6 - 26,1
 	 MCR2_00009	Pour chauffage et préparation d'eau chaude sanitaire par ballon de 130 litres placé sous la chaudière	MCR 2 24 VH 8/BS 130	7853641	HORIZONTALE	2,4 - 24,7	
			MCR 2 24 VV 12/BS 130	7853642	VERTICALE		2,6 - 26,1
 	 MCR_00001	Pour chauffage et eau chaude sanitaire micro-accumulée	MCR 2 30 MI	7838805	SANS	3,0 - 31	
			MCR 2 30 MI VH 8	7853633	HORIZONTALE		3,3 - 21,8
			MCR 2 30 MI VV 12	7853634	VERTICALE		
			MCR 2 35 MI	7839789	SANS		
			MCR 2 35 MI VH 8	7853635	HORIZONTALE		3,8 - 26,1
 	 MCR2BIC_00006	Pour chauffage et préparation d'eau chaude sanitaire par ballon intégré de 45 litres	MCR 2 35 BIC	7848298	SANS	3,5 - 36,0	
			MCR 2 35 BIC VH 8	7853637	HORIZONTALE		3,8 - 26,1
			MCR 2 35 BIC VV 12	7853638	VERTICALE		

LES MODÈLES PROPOSÉS MCR 2 XL

A+

AVEC
SONDE D'AMBIANCE
SONDE EXTÉRIEURE

PLAGE DE PUISSANCE UTILE

MODE
CHAUFFAGE
À 50/30 °C
(KW)

MODE
SANITAIRE
À 80/60 °C
(KW)

DÉSIGNATION

RÉFÉRENCE

VENTOUSE

A



MCR_00001

Pour chauffage seul

DÉSIGNATION	RÉFÉRENCE	VENTOUSE	MODE CHAUFFAGE À 50/30 °C (KW)	MODE SANITAIRE À 80/60 °C (KW)
MCR 2 XL 25	7865867	SANS		
MCR 2 XL 25 VH 8	7869092	HORIZONTALE	3,3 - 26,1	-
MCR 2 XL 25 VV 12	7869093	VERTICALE		
MCR 2 XL 35	7865869	SANS		
MCR 2 XL 35 VH 8	7869094	HORIZONTALE	3,8 - 34,9	-
MCR 2 XL 35 VV 12	7869095	VERTICALE		

A



MCR_00002

Pour chauffage et préparation
d'eau chaude sanitaire par
ballon de 80 litres placé à
droite ou à gauche de la
chaudière

MCR 2 XL 25 VH 8/BS 80	7869100	HORIZONTALE	3,3 - 26,1	3 - 29
MCR 2 XL 25 VV 12/BS 80	7869101	VERTICALE		
MCR 2 XL 35 VH 8/BS 80	7869104	HORIZONTALE	3,8 - 34,9	3,5 - 35
MCR 2 XL 35 VV 12/BS 80	7869105	VERTICALE		

A



MCR_00003

Pour chauffage et préparation
d'eau chaude sanitaire par
ballon de 130 litres placé sous
la chaudière

MCR 2 XL 25 VH 8/BS 130	7869102	HORIZONTALE	3,3 - 26,1	2,4 - 24,7
MCR 2 XL 25 VV 12/BS 130	7869103	VERTICALE		
MCR 2 XL 35 VH 8/BS 130	7869106	HORIZONTALE	2,6 - 26,1	2,4 - 24,7
MCR 2 XL 35 VV 12/BS 130	7869107	VERTICALE		

A



MCR_00001

Pour chauffage et eau chaude
sanitaire micro-accumulée

MCR 2 XL 30 MI	7865866	SANS		
MCR 2 XL 30 MI VH 8	7869096	HORIZONTALE	3,3 - 21,8	3,0 - 30
MCR 2 XL 30 MI VV 12	7869097	VERTICALE		
MCR 2 XL 35 MI	7865868	SANS		
MCR 2 XL 35 MI VH 8	7869098	HORIZONTALE	3,8 - 26,1	3,5 - 35
MCR 2 XL 35 MI VV 12	7869099	VERTICALE		

CARACTÉRISTIQUES TECHNIQUES ET PERFORMANCES SELON RE 2020

CHAUDIÈRES CHAUFFAGE SEUL

Type chaudière : condensation
 Brûleur : modulant à prémélange total
 Énergie utilisée : gaz naturels ou propane

Évacuation combustion : cheminée ou conduit étanche
 Réf. certificat CE : 0085DL0336

Température mini. moyenne de fonctionnement : 25 °C
 Température maxi. moyenne de fonctionnement : 80 °C

MODÈLE MCR 2 ...			24	25 XL	35 XL
Type générateur			Chauffage seul	Chauffage seul	Chauffage seul
P. calorifique nominale	<i>Prated</i>	kW	24	24	32
Puissance utile	- à P. nominale et en haute temp. <i>P4</i> (1)	kW	24	24	32
	- à 30 % P. nominale et en basse temp. <i>P1</i> (2)	kW	8,1	8,1	10,9
Plage de puissance utile à t° départ/retour	- 50/30 °C mini-maxi	kW	2,6-26,1	3,3-26,1	3,8-34,9
	- 80/60 °C mini-maxi	kW	2,4-24	3-24	3,5-32
Rendement utile	- à P. nominale et en haute temp. <i>η4</i> (1)	%	87,9	88,1	87,9
	- à 30 % P. nominale et en basse temp. <i>η1</i> (2)	%	98,8	99,0	98,9
Efficacité énergétique saisonnière (sans apport de régulation) <i>ηs</i>		%	94	94	94
Efficacité énergétique pour l'E.C.S. (sans apport de régulation) <i>ηwh</i>		%	-	-	-
Profil de soutirage déclaré		-	-	-	-
Emissions d'oxydes d'azote NOx		mg/kWh	21	21	30
Pertes thermiques en veille <i>Pstby</i>		W	35	40	40
Consommation d'électricité auxiliaire	- pleine charge <i>elmax</i>	W	33	33	52
	- charge partielle <i>elmin</i>	W	11	11	11
	- mode veille <i>PSB</i>	W	4	4	4
Consommation de gaz	- G20 (min/max)	m³/h	0,26/2,61	0,33/3,17	0,38/3,81
	- G25 (min/max)	m³/h	0,31/3,04	0,38/3,69	0,44/4,43
	- propane G31 (min/max)	kg/h	0,24/2,33	0,24/2,33	0,28/2,79
Débit massique des fumées (min)		kg/s	0,001	0,001	0,002
Débit massique des fumées (max)		kg/s	0,012	0,011	0,015
Niveau de puissance acoustique, à l'intérieur <i>LWA</i>		dB(A)	50	50	53
Pression disponible à la sortie chaudière		Pa	100	100	100
Poids net vide (hors ventouse)		kg	28,5	28,5	28,5
Poids net rempli d'eau (hors ventouse)		kg	31	31	31

(1) Réglage haute température : température de retour à l'entrée de la chaudière 60 °C et température de départ à la sortie de la chaudière 80 °C.

(2) Basse température : température de retour (à l'entrée du dispositif de chauffage) pour les chaudières à condensation 30 °C, pour les chaudières à basse température 37 °C et pour d'autres dispositifs de chauffage 50 °C.

CARACTÉRISTIQUES TECHNIQUES ET PERFORMANCES SELON RE 2020

CHAUDIÈRES CHAUFFAGE + PRODUCTION D'E.C.S.

Type chaudière : condensation
 Brûleur : modulant à prémélange total
 Énergie utilisée : gaz naturels ou propane

Évacuation combustion : cheminée ou conduit étanche
 Réf. certificat CE : 0085DL0336

Température mini. moyenne de fonctionnement : 25 °C
 Température maxi. moyenne de fonctionnement : 80 °C

MODÈLE MCR 2 ...			35 BIC	24/BS 80		35 XL/BS 80	30 MI	35 MI
				24/BS 130	25 XL/BS 80			
Type générateur			Chauffage et ecs avec ballon 45 L intégré		Chauffage et ecs avec ballon séparé		Chauffage et ecs avec stockage tampon ≤ 10 litres intégré dans le circuit secondaire	
				24	25 XL	35 XL		
P. calorifique nominale	<i>Prated</i>	kW	24	24		32	20	24
Puissance utile	- à P. nominale et en haute temp. <i>P4</i> (1)	kW	24	24		32	20	24
	- à 30 % P. nominale et en basse temp. <i>P1</i> (2)	kW	8,1	8,1		10,9	6,6	8,1
Plage de puissance utile à t° départ/retour	- 50/30 °C mini-maxi	kW	3,8-26,1	2,6-26,1	3,3-26,1	3,8-34,9	3,3-21,8	3,8-26,1
	- 80/60 °C mini-maxi	kW	3,5-24	2,4-24	3-24	3,5-32	3,0-20	3,5-24
Rendement utile	- à P. nominale et en haute temp. <i>η4</i> (1)	%	88,1	87,9		87,9	87,9	88,1
	- à 30 % P. nominale et en basse temp. <i>η1</i> (2)	%	99,0	98,8		98,9	99,4	99,0
Efficacité énergétique saisonnière (sans apport de régulation) <i>ηs</i>		%	94	94		94	94	94
Efficacité énergétique pour l'E.C.S. (sans apport de régulation) <i>ηwh</i>		%	81	82		85	87	85
Profil de soutirage déclaré			XL	XL		XL	XL	XL
Emissions d'oxydes d'azote NOx		mg/kWh	21	21		30	14	21
Pertes thermiques en veille <i>Pstby</i>		W	35	35		40	35	35
Consommation d'électricité auxiliaire	- pleine charge <i>elmax</i>	W	28	33		52	25	28
	- charge partielle <i>elmin</i>	W	11	11		11	11	11
	- mode veille <i>PSB</i>	W	4	4		4	4	4
Consommation de gaz	- G20 (min/max)	m³/h	0,38/3,04	0,26/2,61	0,33/3,17	0,38/3,81	0,33/3,28	0,38/3,81
	- G25 (min/max)	m³/h	0,45/4,43	0,31/3,04	0,38/3,69	0,44/4,43	0,38/3,81	0,44/4,43
	- propane G31 (min/max)	kg/h	0,28/2,79	0,24/2,3	0,24/2,3	0,28/2,79	0,24/2,41	0,28/2,79
Débit massique des fumées (min)		kg/s	0,002	0,001		0,002	0,001	0,002
Débit massique des fumées (max)		kg/s	0,011	0,012	0,011	0,015	0,014	0,017
Niveau de puissance acoustique, à l'intérieur <i>LWA</i>		dB(A)	50	50		53	48	50
Pression disponible à la sortie chaudière		Pa	100	100		100	100	100
Poids net vide (hors ventouse)		kg	58	MCR 2 24/25 XL = 28,5 BS 80 = 45,2 BS 130 = 60,6	MCR 2 35 XL = 28,5 BS 80 = 45,2 BS 130 = 60,6		28,5	29,2
Poids net rempli d'eau (hors ventouse)		kg	100	31		31	31	31,7

(1) Réglage haute température : température de retour à l'entrée de la chaudière 60 °C et température de départ à la sortie de la chaudière 80 °C.

(2) Basse température : température de retour (à l'entrée du dispositif de chauffage) pour les chaudières à condensation 30 °C, pour les chaudières à basse température 37 °C et pour d'autres dispositifs de chauffage 50 °C.

PRODUCTION D'EAU CHAUDE SANITAIRE

Température maximale du ballon (Θ_{max}) : 95 °C

Hystérésis du thermostat ballon (ΔΘ_{base}) : 5 K

Emplacement de la sonde de régulation (z_{reg_base}) : zone 1

MODÈLE MCR 2 ...		35 BIC	24/BS 80		35 XL/BS 80	30 MI	35 MI
			25 XL/BS 80	25 XL/BS 130			
Contenance totale en eau du ballon (V _{tot})	l	45	75	125	75	125	-
Puissance échangée	kW	35	22,6	22,6	22,6	22,6	31
Débit sur 10 minutes à Δt = 30 K	l/10 min	180	165	200	165	200	-
Débit horaire à Δt = 35 K	l/h	670	555	555	555	555	-
Débit spécifique à Δt = 30 K selon EN 13203-1	l/min	19,2	16,5	20,0	16,5	20,0	14,3
Pression d'eau dynamique minimale	bar	0,15	-	-	-	-	0,15
Coefficient de pertes thermiques (UA _S)	W/K	1,42	1,26	1,09	1,26	1,09	-
Hauteur relative de l'échangeur du générateur de base (H _{rel ech_base})		0,57	0,78	0,56	0,78	0,56	-

Performances sanitaires à temp. ambiante 20 °C, temp. eau froide 10 °C, temp. eau chaude primaire 80 °C, temp. de stockage.

Performances sanitaires selon EN13203-1

NOTA :

Le Syndicat des Industries thermiques, aéroluques et frigorifiques UNICLIMA intègre dans sa base de données centralisée sur le site "www.techniqueuniclima.com" les caractéristiques RE 2020 des chaudières et des préparateurs d'eau chaude sanitaire associés. Nos données peuvent y être consultées et importées sous forme de fichier Excel. Elles y sont réactualisées régulièrement et ont de ce fait valeur de référence.

CARACTÉRISTIQUES TECHNIQUES

DES CHAUDIÈRES MCR 2

DESCRIPTIF DES PRINCIPAUX COMPOSANTS

MCR 2 24, MCR 2 XL ...ET MCR 2... MI, MCR 2 XL... MI

Spécificités MCR 2 XL
Éclairage intérieur et Vase d'expansion de 10 litres

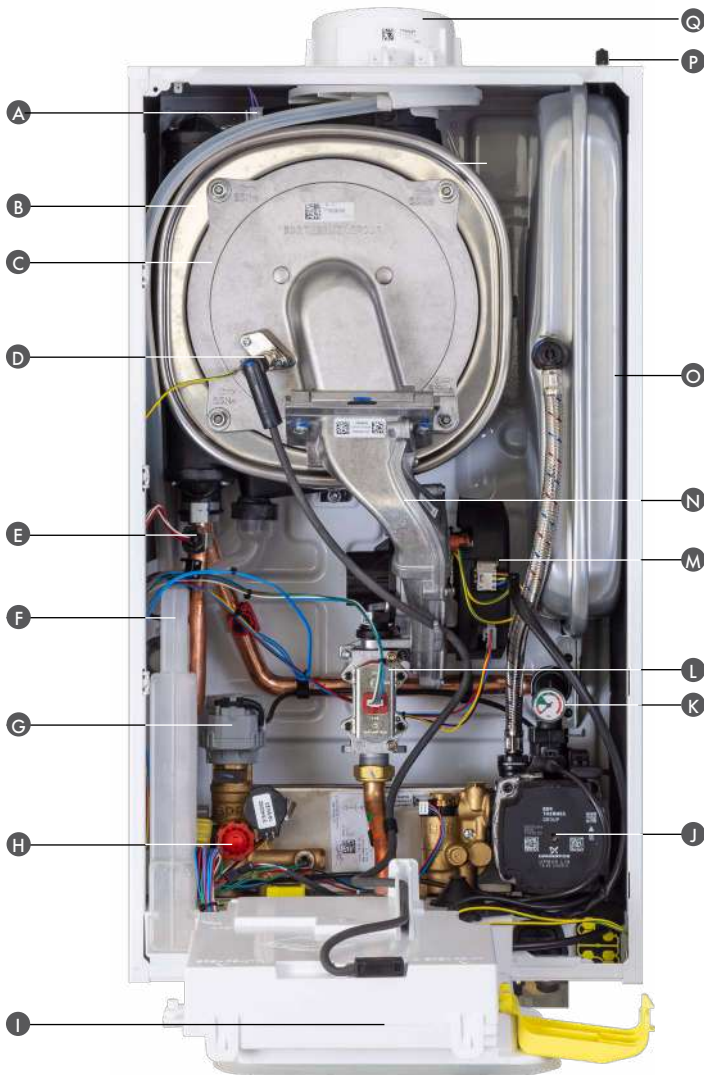

- A Sonde de température des fumées
- B Corps de chauffe en inox spiralé
- C Bride du brûleur
- D Electrode d'allumage/de détection
- E Sonde de température départ d'eau du circuit de chauffage et thermostat limiteur
- F Siphon
- G Moteur de vanne d'inversion
- H Soupape de sécurité 3 bar
- I Accès aux cartes électroniques
- J Pompe de circulation
- K Manomètre
- L Vanne gaz électronique sans réglage
- M Ventilateur
- N Conduite du collecteur air/gaz
- O Vase d'expansion 8 litres (MCR 2) ou 10 litres (MCR 2 XL)
- P Contrôle/remplissage vase d'expansion
- Q Pièce de raccordement pour évacuation des fumées



Tableau de commande E-PILOT

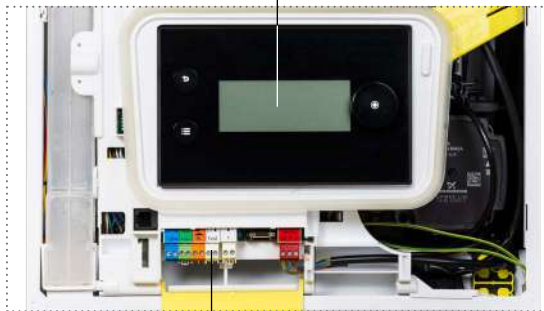

Bornier à vis de raccords électriques
Emplacement pour carte électronique d'extension SCB 17

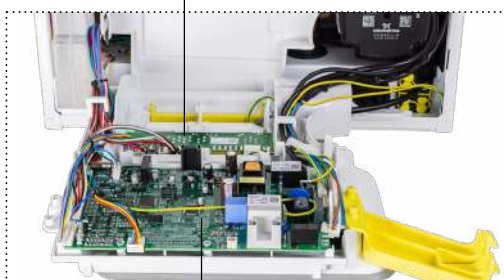

Carte électronique principale

MCR 2... MI, MCR 2 XL... MI

MCR 2 24, MCR 2 XL ...

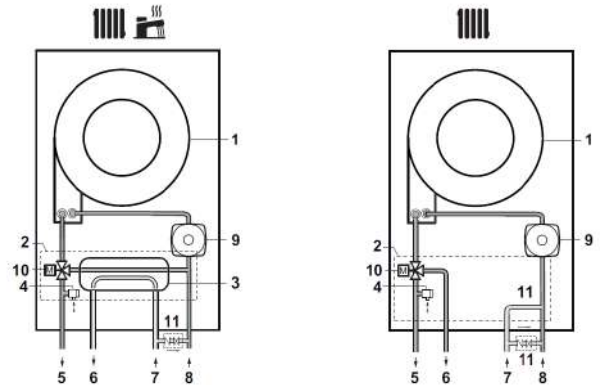

1. Échangeur de chaleur (chauffage)
2. Hydrobloc
3. Échangeur thermique à plaques pour l'eau chaude sanitaire (Modèles mixtes Chauffage + ECS)
4. Soupape de sécurité
5. Départ chauffage
6. Sortie d'ECS [1/2"] / Sortie d'eau de chauffage du ballon ECS [3/4"] (seulement sur modèle pré-équipé)
7. Entrée ECS [1/2"] / remplissage de l'installation [1/2"]
8. Retour de ballon ECS/chauffage [3/4"]
9. Pompe (circuit de chauffage)
10. Vanne à 3 voies motorisée
11. Unité pour remplissage de l'installation avec disconnecteur hydraulique accessoirel

CORPS HYDRAULIQUE EN LAITON

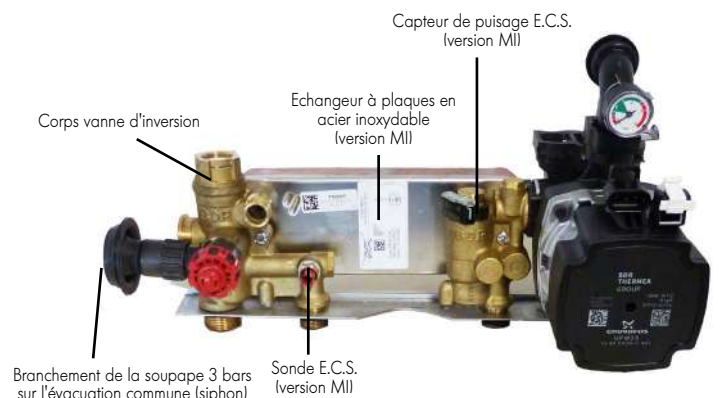

- Capteur de puisage E.C.S. (version MI)
- Échangeur à plaques en acier inoxydable (version MI)
- Corps vanne d'inversion
- Branchement de la soupape 3 bars sur l'évacuation commune (siphon)
- Sonde E.C.S. (version MI)

CARACTÉRISTIQUES TECHNIQUES

DES CHAUDIÈRES

DESCRIPTIF DES PRINCIPAUX COMPOSANTS

MCR 2 35 BIC



- A Contrôle de l'air du vase d'expansion
- B Vase d'expansion chauffage (10 litres)
- C Ballon sanitaire (45 litres)
- D Emplacement vase d'expansion sanitaire (2 litres, en option)
- E Sonde ballon
- F Soupape de sécurité sanitaire 8 bar
- G Circulateur
- H Robinet de vidange de la chaudière
- I Manomètre à aiguille
- J Capteur de pression
- K Soupape de sécurité hydraulique 3 bar
- L Vanne d'inversion 3 voies motorisée
- M Vanne gaz électronique sans réglage
- N Sonde retour
- O Ventilateur
- P Sonde de température départ d'eau du circuit de chauffage et thermostat limiteur
- Q Électrode d'allumage/de détection
- R Bride du brûleur
- S Corps de chauffe en inox spiralé
- T Sonde de température des fumées
- U Pièce de raccordement pour évacuation des fumées

CARACTÉRISTIQUES TECHNIQUES

DIMENSIONS PRINCIPALES (en mm et pouces)

MCR 2 24 , MCR 2... MI

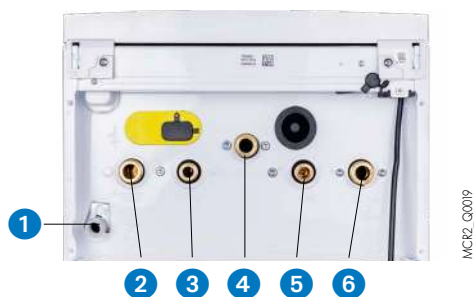

MCR2_Q001P

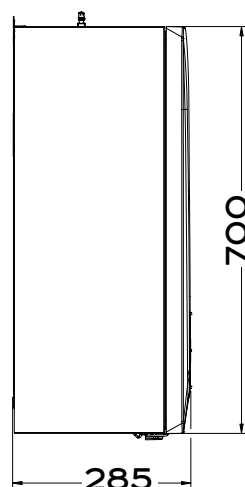

MCR2_F0010

MCR 2 XL

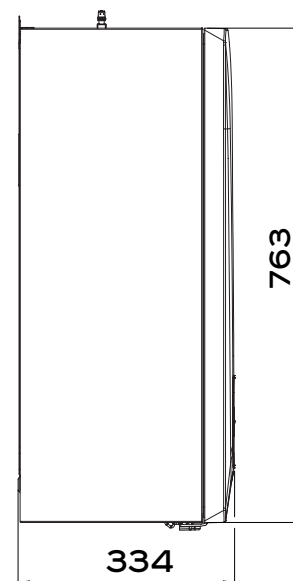
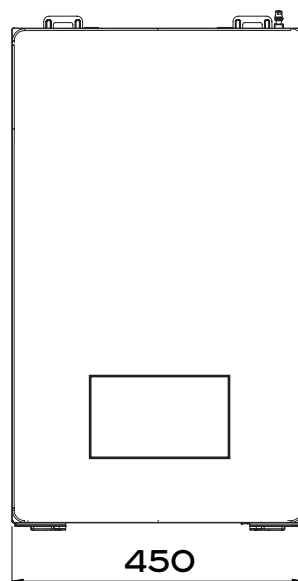

- 1 Sortie de condensats/soupape de sécurité
- 2 Départ circuit de chauffage [3/4"]
- 3 Sortie eau chaude sanitaire [1/2"]
- 4 Arrivée de gaz [3/4"]
- 5 Entrée d'eau froide du circuit ECS [1/2"]
- 6 Retour circuit de chauffage [3/4"]

MCR 2 BIC

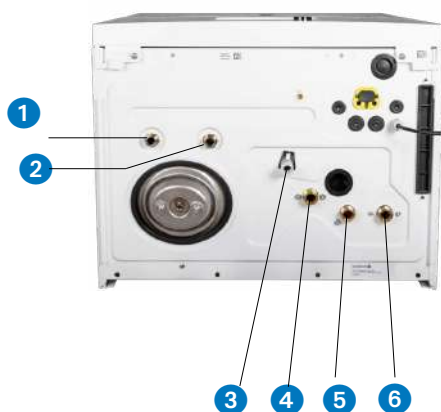

MCR2BIC_Q0
016

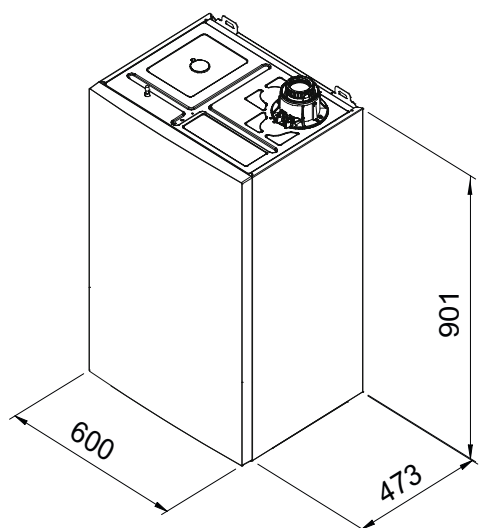

MCR2BIC_F0010

- 1 Raccord de sortie d'eau chaude sanitaire (ECS) [1/2"]
- 2 Raccord d'arrivée d'eau froide sanitaire [1/2"]
- 3 Adaptateur Ø 21,8 mm pour l'évacuation des condensats / du système
- 4 Raccord d'arrivée de gaz [3/4"]
- 5 Raccord départ du circuit de chauffage [3/4"]
- 6 Raccord de retour du circuit de chauffage [3/4"]

CARACTÉRISTIQUES TECHNIQUES

DES CHAUDIÈRES MCR 2

DIMENSIONS PRINCIPALES (en mm et pouces)

PRÉPARATEUR ECS BMR 80

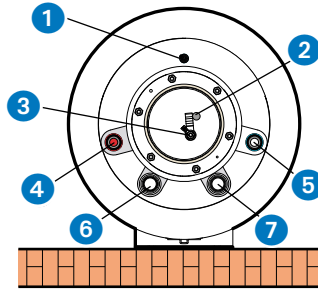

- 1 Purgeur de l'échangeur
- 2 Doigt de gant pour sonde eau chaude sanitaire
- 3 Anode en magnésium
- 4 Sortie eau chaude sanitaire - R 3/4"
- 5 Entrée eau froide sanitaire - R 3/4"
- 6 Entrée échangeur - G 3/4"
- 7 Sortie échangeur - G 3/4"

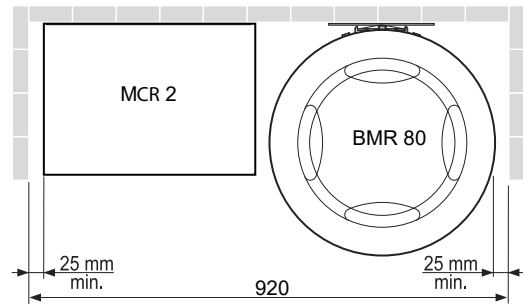
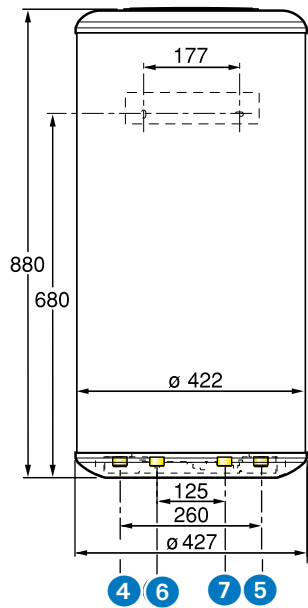
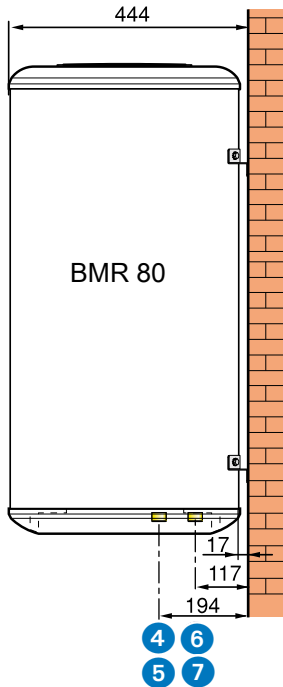

PRÉPARATEUR BMR 80 À GAUCHE OU À DROITE

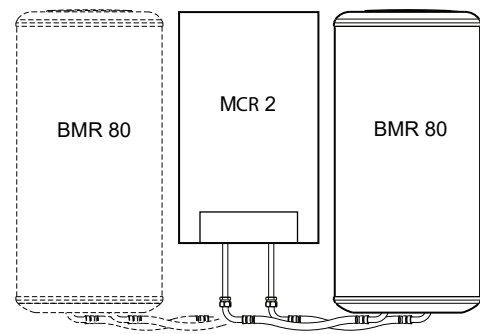

PRÉPARATEUR ECS SRB 130

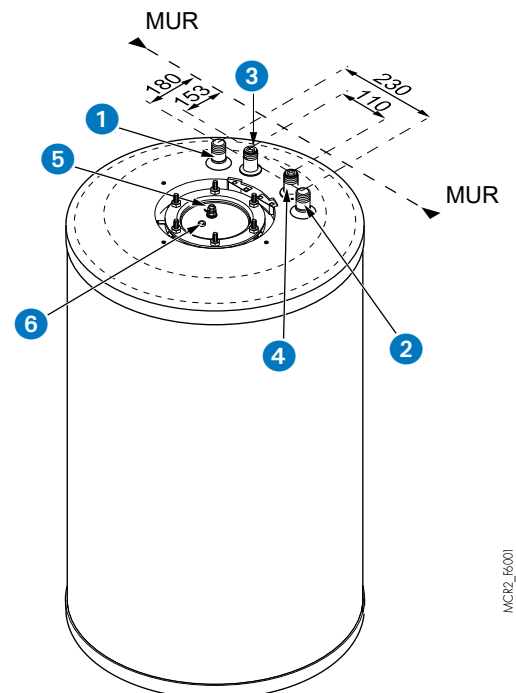
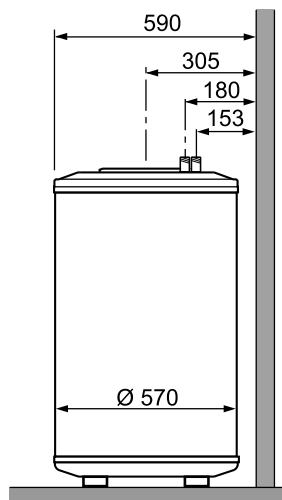
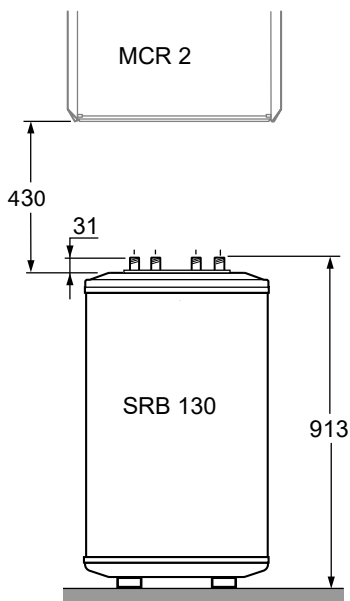

- 1 Entrée primaire - G 3/4"
- 2 Sortie primaire - G 3/4"
- 3 Sortie eau chaude sanitaire - R 3/4"
- 4 Entrée eau froide sanitaire - R 3/4"

- 5 Anode en magnésium
- 6 Doigt de gant

CARACTÉRISTIQUES TECHNIQUES

DES CHAUDIÈRES MCR 2

REPLISSAGE DE L'INSTALLATION

REPLISSAGE MANUEL « EASYFILL » MCR 2, MCR 2 MI ET MCR BIC

1. Avant de remplir l'installation de chauffage, procéder au rinçage.
2. Monter le dispositif anti-refoulement (Disconnecteur) fourni dans le kit comme illustré sur la figure.
3. Tirer doucement le robinet de la platine de raccordement vers le bas pour remplir l'installation comme indiqué dans la figure ci-contre. Ne pas utiliser d'outils pour ce faire, uniquement les mains.
4. Fermer le robinet et vérifier qu'il n'y a pas de fuites d'eau.
5. Pour la purge, activer la fonction comme décrit dans le chapitre « Fonction de purge ».

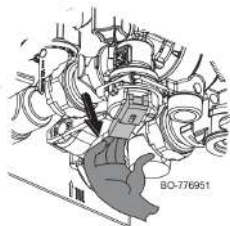
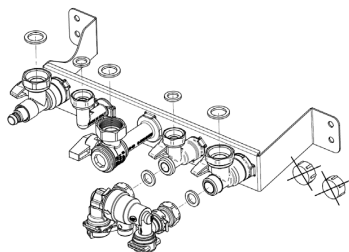

REPLISSAGE AUTOMATIQUE « AUTOFILL » MCR 2 XL

Le remplissage automatique est une fonction qui permet :

- de remplir l'installation automatiquement en eau
- de maintenir la pression hydraulique dans le système, avec un niveau minimum et maximum de pression. La pression hydraulique de l'installation est vérifiée automatiquement.

Le remplissage automatique est une fonction de soutien pour éviter toute perte de confort ou perte d'eau importante.

Le matériel utilisé pour la fonction de remplissage automatique est le suivant :

- Capteur de pression d'eau
- Dispositif de remplissage automatique équipé d'une protection antiretour (Disconnecteur) compatible avec les normes européennes applicables (EN 14367 et EN 1717)

La fonction de remplissage automatique vérifie à chaque remplissage s'il y a présence d'une fuite d'eau. Cette opération s'effectue par la mesure de la pression hydraulique ou par la durée de remplissage. Le dispositif AUTOFILL est livré avec les MCR 2 XL uniquement et doit être mis en place à l'installation. Il faudra alors s'assurer qu'il est correctement connecté à la chaudière mais aussi correctement paramétré dans la régulation **E-PILOT**, ce paramétrage sera demandé à la première mise sous tension. (suivre les instructions de la notice d'installation).

3 modes possibles:

Désactivé : la fonction de remplissage automatique est désactivée- le remplissage se fait en actionnant mécaniquement la vanne.

Semi-Auto : un message s'affiche à l'écran lorsque la pression d'eau descend en dessous de la valeur minimale. Le remplissage démarre lorsque l'utilisateur confirme la notification sur le E-Pilot ou sur le Smart TC° (possible à distance avec l'application De Dietrich Smart)

Auto : Le remplissage démarre automatiquement lorsque la pression d'eau descend en dessous de la valeur minimale.

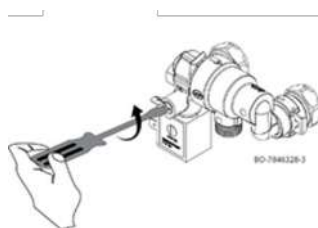
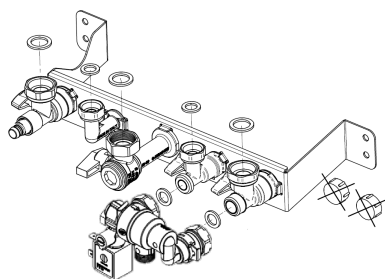

En cas d'anomalie due au blocage de l'électrovanne de remplissage, il est possible d'ouvrir manuellement le robinet de remplissage en tournant la vis, située à proximité de l'électrovanne de remplissage, sur la position [opened], comme indiqué sur la figure. Après le remplissage, il est impératif de fermer le robinet en ramenant la vis sur sa position d'origine [Closed].

TABLEAU DE COMMANDE

MCR 2

LE TABLEAU DE COMMANDE E-PILOT ÉQUIPANT MCR 2

Les chaudières MCR 2 sont équipées de la régulation électronique E-Pilot qui adapte la puissance de chauffage aux besoins réels de l'installation en fonction de la température extérieure.

La régulation permet la gestion d'un circuit direct pouvant être un circuit radiateurs ou 1 circuit plancher chauffant basse température .

E-PILOT est prédisposé à gérer jusqu'à 3 zones de chauffage indépendantes et 1 zone sanitaire en fonction des options.

E-PILOT est connectable avec les sondes d'ambiance SMART TC°.

E-PILOT est compatible bluetooth avec notre passerelle de communication GTW35-bluetooth.



ALEZIO_S_MCR2_Q5005

DESCRIPTION DE L' AFFICHEUR

L'accès à différents menus permet la configuration des paramètres dans les différents modes de fonctionnement de la chaudière (chauffage, chauffage + E.C.S., E.C.S. seule).

L'écran permet de visualiser rapidement l'état et le mode de fonctionnement de la chaudière.

ÉCRAN DE VEILLE

Icones indiquant le mode de fonctionnement de l'appareil

État général du système

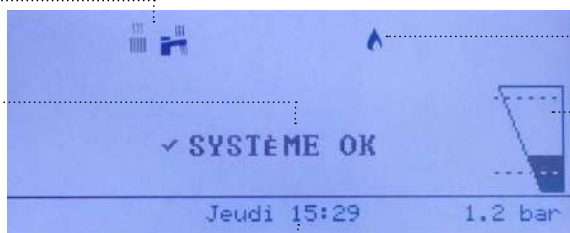

MCR2_Q1000

Présence de flamme

Pression hydraulique dans l'installation

Jour et heure

ÉCRAN D'ACCUEIL

Température mesurée par la sonde de départ de la chaudière

Indication pour le nombre de zone :
Le nombre de points indique le nombre de zones présentes sur l'installation

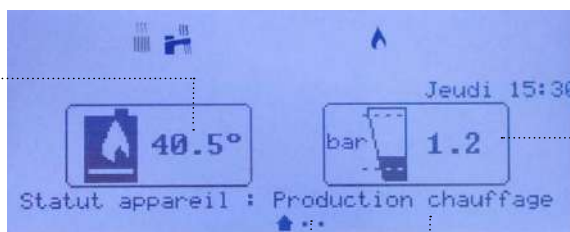

MCR2_Q1001

Pression hydraulique dans l'installation

État de fonctionnement de l'appareil

GESTION MULTIZONES

2 solutions sont possibles pour la gestion multizones :

MODULE DE PARTAGE HYDRAULIQUE MCR 2 ÉQUIPÉ DE LA CARTE SCB17



CARTE SCB17 SEULE INTÉGRABLE DANS LE TABLEAU DE COMMANDE DE LA CHAUDIÈRE

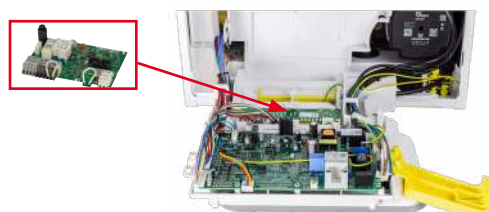

LES APPLICATIONS

MCR 2

PILOTAGE A DISTANCE AVEC SMART TC° EN OPTION



Le thermostat d'ambiance connecté SMART TC° disponible en option associé à son application concilie confort absolu grâce à sa simplicité d'installation et d'utilisation. Le pilotage in situ ou à distance permet de régler la température de votre habitation, de votre eau chaude sanitaire et de programmer des plages horaires en fonction de votre mode de vie ou de vos besoins.

- Thermostat d'ambiance Design et "user friendly"
- Gestion à distance du chauffage via l'application
- Aide à la programmation rapide et simplifiée
- Suivi des consommations chauffage et E.C.S. *
- Alerte de dysfonctionnement
- Fonctionne en sonde d'ambiance
- Pilotage de votre chauffage à la voix **

* suivant modèle
** avec ALEXA d'Amazon et Google Home

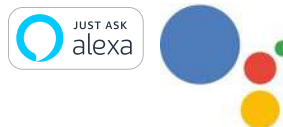

DE DIETRICH SMART



Commandez votre chauffage où que vous soyez dans le monde.
Le SMART TC° fonctionne de pair avec votre chaudière MCR 2 et vous apporte de nouveaux modes d'utilisation.

APPLICATION DE MISE EN SERVICE POUR LES PROFESSIONNELS AVEC PASSERELLE GTW35-BLUETOOTH EN OPTION



DE DIETRICH START

L'application DE DIETRICH START associée à l'option GTW35-Bluetooth vous guide pas à pas lors de la mise en service des produits De Dietrich. Vous paramétrez les produits en répondant à des questions de manière simple et intuitive, pas de référence de paramètre à mémoriser.

Avec cette application vous pourrez:

- Configurer les produits De Dietrich
- Programmer les températures des zones
- Sauvegarder une configuration d'installation
- Envoyer un rapport d'installation par mail
- Dupliquer une configuration d'installation



Plus d'informations sur www.dedietrich-thermique.fr ou cliquez sur l'image ci-dessous :



APPLICATION DE MAINTENANCE ET DIAGNOSTIC POUR LES PROFESSIONNELS AVEC PASSERELLE GTW35-BLUETOOTH EN OPTION



DE DIETRICH SERVICE TOOL

L'application DE DIETRICH SERVICE TOOL associée à la passerelle GTW 35 - Bluetooth est dédiée aux professionnels.

Cette application est un outil pratique qui peut-être utilisé pour tous les types de travaux : d'installation, de maintenance et de dépannage.

La connexion en local par Bluetooth permet un accès rapide et facile à l'ensemble des paramètres de la régulation :

- Le statut du générateur
- Les valeurs et mesures
- La lecture et la réinitialisation des erreurs
- La lecture et la remise à zéro de compteurs
- Les messages de défaut en texte claire
- La lecture et la réinitialisation des messages de service

Plus d'informations sur : www.dedietrich-thermique.fr ou cliquez sur l'image ci-dessous :



LES OPTIONS CHAUDIÈRE

MCR 2

LES OPTIONS DU TABLEAU DE COMMANDE E-PILOT



SONDE D'AMBIANCE CONNECTÉE SMART TC°

R-BUS (FILAIRE) - RÉF. : 7691375

RF (SANS FIL) - RÉF. : 7691377

RF (SANS FIL) POUR 2^E CIRCUIT- RÉF. : 7765144

Équipé d'un écran rétro éclairé couleur et d'un menu déroulant explicite pour une utilisation simple, il permet le pilotage à distance du chauffage et de l'eau chaude sanitaire via une application à télécharger gratuitement facile de prise en main par l'utilisateur avec possibilité de donner accès à son installation au professionnel (par autorisation). Il permet un contrôle à distance précis des températures et de la modulation, intègre différents programmes horaires avec une aide à la programmation, et donne accès aux paramètres de l'installation y compris un suivi des consommations avec sauvegarde des données.

SMART TC° peut aussi fonctionner comme une commande à distance classique sans Wifi, ni application, néanmoins il est recommandé de la connecter à Internet pour bénéficier de ses dernières mises à jour.

Pour plus de détails, voir aussi le feuillet technique qui lui est dédié



SONDE EXTÉRIEURE SANS FIL - RÉF. : 7776874

SONDE EXTÉRIEURE FILAIRE - RÉF. : 85757741

La sonde extérieure sans fil est compatible uniquement avec la passerelle de communication du Smart TC RF (réf.: 7691377).



THERMOSTAT D'AMBIANCE PROGRAMMABLE MODULANT "OPENTHERM"

FILAIRE - RÉF. : 7609763

SANS FILS - RÉF. : 7609762

Ces thermostats assurent la régulation et la programmation du chauffage **et de l'eau chaude sanitaire**. Ils intègrent des paramètres de réglage pour la chaudière : pente de chauffe, température maxi chaudière, vitesse du ventilateur, ... ainsi qu'une estimation de comptage d'énergie (nombre d'heures de fonctionnement de la pompe, ecs, totale, ... conformément à la RE 2020). Le régulateur adapte la puissance chaudière aux besoins effectifs.

3 modes de fonctionnement sont possibles :

- **AUTOMATIQUE** : selon programmation hebdomadaire effectuée : pour chaque période programmée on pourra indiquer la température de consigne.

- **PERMANENT** : permet de maintenir en permanence la température choisie pour le jour, la nuit ou l'antigel.

- **VACANCES** : destiné aux absences de longue durée. Permet de rentrer les dates de début et de fin de congé ainsi que la température de maintien.

Pour un fonctionnement en fonction de la température extérieure, une sonde extérieure (réf. 85757741) peut-être rajoutée.

La version "sans fils" est livrée avec un boîtier émetteur-récepteur à fixer au mur près de la chaudière.



COMMANDE À DISTANCE MODULANTE "OPENTHERM" AVEC SONDE D'AMBIANCE (NON PROGRAMMABLE) - RÉF. : 7712097

Cette commande à distance assure grâce à la sonde d'ambiance la régulation de la température d'un local de référence en adaptant la puissance chaudière pour obtenir la température de consigne réglée par l'utilisateur. Elle assure également la régulation de la température ecs. Elle intègre des paramètres de réglage pour la chaudière : affichage et réglage de températures telles que temp. ecs, temp. max. de chauffage..., des fonctions de comptage (nombre de démarrages, nombre d'heures de fonctionnement de la pompe, ecs ou totale...), un affichage de «code erreurs», etc...



THERMOSTAT D'AMBIANCE PROGRAMMABLE (FILAIRE) - RÉF. : 7768817

THERMOSTAT D'AMBIANCE PROGRAMMABLE (SANS FIL) - RÉF. : 7768818

Ces thermostats assurent la régulation du chauffage selon plusieurs modes de fonctionnement :

AUTOMATIQUE : selon la programmation horaire la température de consigne passe automatique de Confort à Économique et inversement. Il est aussi possible de rester en Confort permanent, Réduit permanent ou Hors gel permanent

ABSENT : ce mode permet de régler une température permanente entre 5° et 15°

MANUEL : ce mode permet de passer de confort à économique (ou inversement) jusqu'au prochain changement de programme

ARRÊT : ce mode permet d'arrêter la demande de chauffe en été par exemple.



THERMOSTAT D'AMBIANCE NON PROGRAMMABLE (FILAIRE)- RÉF. : 88017859

Ce thermostat d'ambiance permet de réguler la température ambiante entre 6 et 30 °C .



KIT CARTE D'EXTENSION SCB 17 - RÉF.: 7800385

Cette carte de commande peut être installée pour fournir des fonctionnalités supplémentaires comme la gestion de zones multiples.



SONDE DÉPART APRÈS VANNE MÉLANGEUSE - RÉF.: 88017017



SONDE E.C.S LONG 5M - RÉF.: 100000030













PASSERELLE DE COMMUNICATION GTW-35 - RÉF.: 7745796

Disponible uniquement en pièce de rechange.

LES OPTIONS CHAUDIÈRE

MCR 2

TABLEAU D'UTILISATION DES SONDÉS ET THERMOSTATS D'AMBIANCE (EN OPTION)

Désignation	Classe de régulation	Référence	Colis	Raccordement	Piles	Programme horaire	Connecté internet
 Sonde d'ambiance connectée SMART TC° (filare)	Classe V Classe VI *	7691375	AD324	filare	non	✓	✓
 Sonde d'ambiance connectée SMART TC° RF (sans fil)	Classe V Classe VI **		AD341	sans fil	✓	✓	✓
 Option SMART TC° RF pour 2ème circuit (sans fil)	Classe V Classe VI **	7765144	AD342	sans fil	✓	✓	✓
 Thermostat d'ambiance modulant filaire	Classe V Classe VI *	7609763	AD304	filare	non	✓	non
 Thermostat d'ambiance modulant radio	Classe V Classe VI *	7609762	AD303	sans fil	✓	✓	non
 Thermostat d'ambiance modulant non programmable	Classe V Classe VI *	7612097	AD301	filare	non	non	non
 Thermostat d'ambiance programmable (filare)	Classe IV Classe IV *	7768817	AD337	filare	✓	✓	non
 Thermostat d'ambiance programmable (sans fil)	Classe IV Classe IV *	7768818	AD338	sans fil	✓	✓	non
 Thermostat d'ambiance non programmable	Classe I Classe III *	88017859	AD140	filare	non	non	non
 Sonde extérieure (filare)	-	85757741	FM46	filare	non	non	non
 Sonde extérieure (sans fil) pour SMART TC° RF	-	7776874	-	sans fil	non	non	non

* avec sonde extérieure filaire 85757741

** avec sonde extérieure filaire 85757741 ou sans fil 7776874

LES OPTIONS CHAUDIÈRE MCR 2

MCR 2

ACCESSOIRES MCR 2

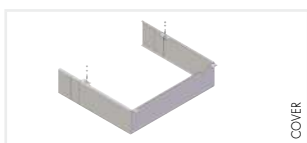

CACHE ROBINETTERIE :

- POUR MCR 2 (CHAUFFAGE SEUL ET MI) - HAUTEUR 100 MM - RÉF. : 7776960
- POUR MCR 2 BIC - HAUTEUR 155 MM - RÉF : 7859367



CADRE ECARTEUR AVEC TUBES :

- POUR MCR 2 (CHAUFFAGE SEUL ET MI) - PROFONDEUR 40 MM - RÉF. : 7776961
- POUR MCR 2 BIC - PROFONDEUR 40 MM - RÉF : 7860330



VASE D'EXPANSION SANITAIRE 2 LITRES POUR MCR 2 BIC - RÉF : 7860329



CLÉ COUDÉE 1/2" - 3/4" - RÉF. : C71414101

KITS DE REMPLACEMENT DE CHAUDIÈRES EXISTANTES



KIT REMPLACEMENT MCR VIVADENS MI :

- POUR MCR 2 MI - RÉF. : 7852526



KIT REMPLACEMENT CHAFFOTEAUX NECTRA :

- POUR MCR 2 MI - RÉF. : 7776955



KIT REMPLACEMENT CHAFFOTEAUX CELTIC :

- POUR MCR 2 MI - RÉF. : 7776956



KIT REMPLACEMENT ELM ACLEIS :

- POUR MCR 2 MI - RÉF. : 7776957



KIT REMPLACEMENT ELM GVM :

- POUR MCR 2 MI - RÉF. : 7776958









KIT REMPLACEMENT SAUNIER DUVAL :

- POUR MCR 2 MI - RÉF. : 7776959

LES OPTIONS CHAUDIÈRE MCR 2

MCR 2

REPLACEMENT D'UNE CHAUDIÈRE EXISTANTE PAR UNE MCR 2

CHAUDIÈRE DE TYPE ►	DE DIETRICH	ELM	ELM	CHAFFOTEAUX	CHAFFOTEAUX	SAUNIER DUVAL
COLIS À COMMANDER OBLIGATOIREMENT ▼	MCR 24/28 MI MCR 30/35 MI MCR 34/39 MI	ACLÉIS MÉGALIS MÉGALIA	GVM 5 5.23, MÉLIA GVM 7 GLM 5 5.16, 5.18, 5.20, 5.23 ACLÉA 24 CF/VMC GLM 7	NECTRA NECTRA TOP ELEXIA CENTORA NEXIA CALYDRA CALYDRA DELTA HYXIA ALUDRA DELTA PRIMAXIA	CELTIC CELTIC TURBO	THEMA THELIA 23/23E THEMIS 23/23E, 23ME, LASER223 T SD 2.20, 2.23, 2.29, 2.35, AS 23/23E, 623/623E, 625
• Cadre écarteur de profondeur 13 cm		réf.: 7776957 				
• Coude de sortie de fumées réduit 60/100 mm • Cadre écarteur 4 cm • Douilles de remplacement	réf.: 7852526  (Cadre écarteur 7 cm) OU réf.: 7802898  (Coude seul de recentrage)	réf.: 7776958 	réf.: 7776955 	réf.: 7776956 	réf.: 7776959 	

LES OPTIONS CHAUDIÈRE MCR 2 XL

MCR 2 XL

ACCESSOIRES MCR 2 XL

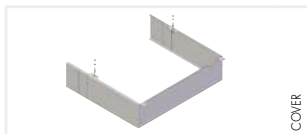

COVER

CACHE ROBINETTERIE :

- POUR MCR 2 XL ET MCR 2 XL MI (HAUTEUR 75 MM) - RÉF. : 7777477



7750330

CADRE ECARTEUR :

- POUR MCR 2 XL ET MCR 2 XL MI (PROFONDEUR 40 MM) - RÉF. : 7753486



CLÉ COUDÉE 1/2" - 3/4" - RÉF. : C71414101

KITS DE REMPLACEMENT DE CHAUDIÈRES EXISTANTES



7750754

KIT REMPLACEMENT CHAFFOTEAUX NECTRA :

- POUR MCR 2 XL MI - RÉF. : 7750754



7750710

KIT REMPLACEMENT CHAFFOTEAUX CELTIC :

- POUR MCR 2 XL MI - RÉF. : 7750710



7753326

KIT REMPLACEMENT ELM ACLEIS :

- POUR MCR 2 XL MI - RÉF. : 7753326



7745279

KIT REMPLACEMENT ELM GVM :

- POUR MPX 2 MI - RÉF. : 7745279



7750714







KIT REMPLACEMENT SAUNIER DUVAL :

- POUR MCR 2 XL MI - RÉF. : 7750714

LES OPTIONS CHAUDIÈRE MCR 2 XL

MCR 2 XL

REPLACEMENT D'UNE CHAUDIÈRE EXISTANTE PAR UNE MCR 2 XL

CHAUDIÈRE DE TYPE ►	DE DIETRICH	ELM	ELM	CHAFFOTEAUX	CHAFFOTEAUX	SAUNIER DUVAL
COLIS À COMMANDER OBLIGATOIREMENT ▼	MPX (450 MM)	AÇLÉIS MÉGALIS MÉGALIA	GVM 5 5.23, MÉLIA	NECTRA NECTRA TOP ELEXIA CENTORA NEXIA CALYDRA CALYDRA DELTA HYXIA ALUDRA DELTA PRIMAXIA	CELTIC CELTIC TURBO	THEMA
			GVM 7			THELIA 23/23E
			GLM 5 5.16, 5.18, 5.20, 5.23			THEMIS 23/23E, 23ME, LASER223 T
			AÇLÉA 24 CF/ VMC			SD 2.20, 2.23, 2.29, 2.35, AS 23/23E, 623/623E, 625
			GLM 7			
		Réf.: 7753326 	Réf.: 7745279 		Réf.: 7750710 	Réf.: 7750714 
<ul style="list-style-type: none"> • Cadre écarteur de profondeur 10 cm • Coude de sortie de fumées 60/100 mm • Douilles de remplacement 		sans douilles de remplacement				
	Réf.: 7778725 			Réf.: 7750754 		
<ul style="list-style-type: none"> • Coude de sortie de fumées réduit 60/100 mm • Cadre écarteur 4 cm • Douilles de remplacement 	coude uniquement					

LES OPTIONS CHAUDIÈRE

MCR 2

LES MODULES DE PARTAGE HYDRAULIQUE



MPAENA_Q0003_Q0004

MODULE DE PARTAGE 2 ZONES (1 DIRECT+1 MÉLANGÉ) - RÉF. : 7801430

Ce module aux dimensions réduites (700mm x 450mm x 210mm) intègre d'origine:

- 2 pompes auto-modulantes
- 1 vanne de mélange
- 1 thermostat de sécurité
- 1 sonde départ CTN pour le circuit mélangé



MPAENA_Q0003_Q0004

MODULE DE PARTAGE 3 ZONES (1 DIRECT+2 MÉLANGÉS) - RÉF. : 7801432

Ce module aux dimensions réduites (700mm x 450mm x 210mm) intègre d'origine:

- 3 pompes auto-modulantes
- 2 vannes de mélange
- 2 thermostat de sécurité
- 2 sondes départ CTN pour le circuit mélangé



MP_Q0001

HABILLAGÉ POUR MODULE DE PARTAGE - RÉF. : 7222565

DIMENSIONS DES MODULES DE PARTAGE (EN MM)

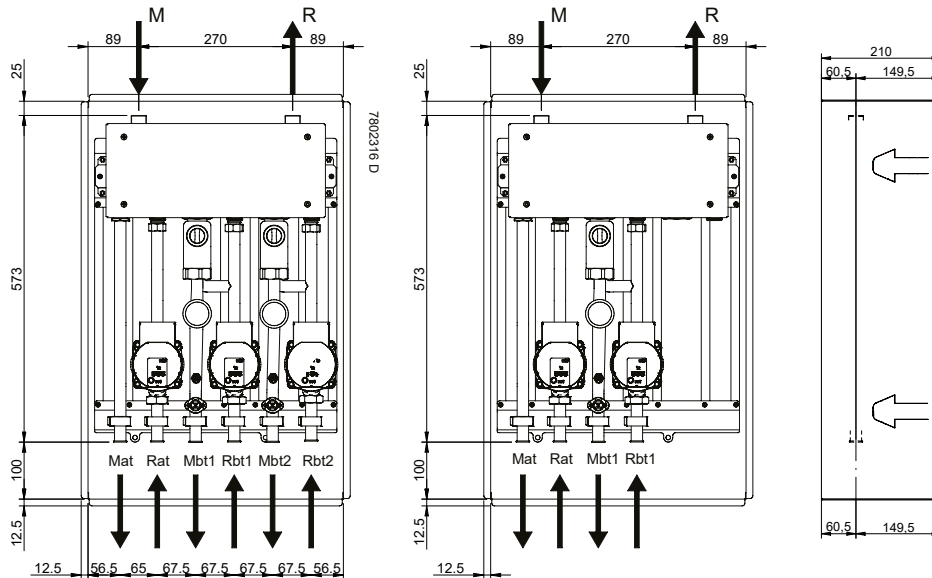

CHOIX DES OPTIONS EN FONCTION DES CIRCUITS RACCORDÉS AVEC TABLEAU E-PILOT

Type de circuit (1)	Options	Type de circuit (1)		Type de circuit (1)		Type de circuit (1)	
		E.C.S.	1 circuit direct	1 circuit direct + 1 circuit mélangé		1 circuit direct + 2 circuits mélangés	
MCR 2 24	Régulation (1)	100000030 sonde sanitaire	✓	7801430 (Module de partage avec carte de régulation incluse)	7800385 (carte SCB17) + 88017017 (sonde départ)	7801432 (Module de partage avec carte de régulation incluse)	
MCR 2 XL 25	Hydraulique	✓	✓				
MCR 2 ... MI	Régulation (1)	✓	✓	7801430 (Module de partage avec carte de régulation incluse)	7800385 (carte SCB17) + 88017017 (sonde départ)	7801432 (Module de partage avec carte de régulation incluse)	
MCR 2 35 BIC	Hydraulique	✓	✓				
MCR 2 XL ... MI	Hydraulique	✓	✓				

(1) Chacun des circuits « chauffage » peut être complété au choix par une sonde ou un thermostat d'ambiance listés dans les options.

✓ : fonction intégrée de série.

LES OPTIONS CHAUDIÈRE

MCR 2

ACCESSOIRES DE FUMISTERIE

DY871



TERMINAL HORIZONTAL PPS Ø 60/100 MM LG=800 MM - RÉF. 100008296

Contient:

- Coude de départ 60/100 mm
- Rosaces de finition extérieure et intérieur
- Terminal horizontal 800 mm



156 mm

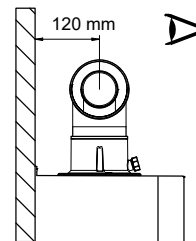
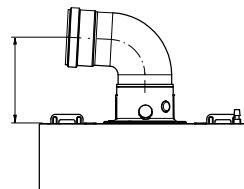

NG1



COUDE RÉDUIT PPS Ø 60/100 MM - RÉF. 7220862



80 mm

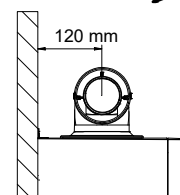
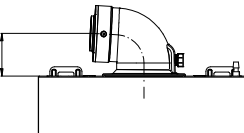

SORTIE FUMÉES Ø 80/125 MM - RÉF. 7755080

DY708

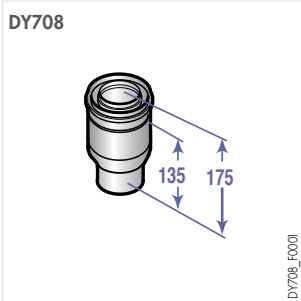

ADAPTATEUR Ø 60/100 MM - Ø 80/125 MM - RÉF. 84887708

DY843

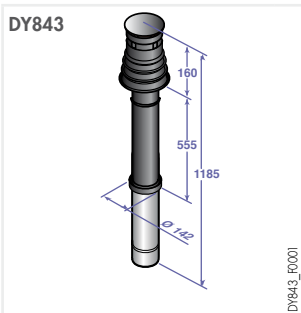

TERMINAL VERTICAL PPS Ø 80/125 MM

NOIR - RÉF. 100002732

ROUGE - RÉF. 100002733

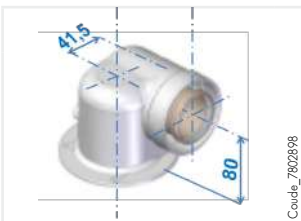

COUDE DE REMPLACEMENT MCR Ø 60/100 MM - RÉF. 7802898

RENSEIGNEMENTS NÉCESSAIRES

À L'INSTALLATION DE LA MCR 2

CONSIGNES RÉGLEMENTAIRES D'INSTALLATION ET D'ENTRETIEN

L'installation et l'entretien de l'appareil tant dans un bâtiment d'habitation que dans un établissement recevant du public, doivent être effectués par un professionnel qualifié conformément aux textes réglementaires et règles de l'art en vigueur (notamment l'arrêté du 18 février 2018).

IMPLANTATION

Les chaudières à condensation MCR 2... peuvent être installées en tout point d'un logement mais dans un local à l'abri du gel et pouvant être aéré, en aucun cas elles ne doivent être installées au-dessus d'une source de chaleur ou d'un appareil de cuisson.

L'indice de protection IP X5D permet leur installation en cuisine et en salle de bains, toutefois hors des volumes de protection 1 et 2.

Le mur sur lequel la chaudière est accrochée doit pouvoir supporter le poids de la chaudière remplie d'eau.

Afin d'assurer une bonne accessibilité autour de la chaudière, nous recommandons de respecter les dimensions minimales indiquées ci-dessous

MCR 2 / MCR 2 MI

MCR 2 XL / MCR 2 XL MI

MCR 2 BIC

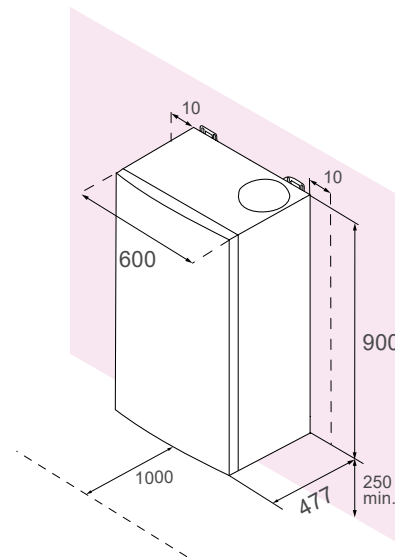
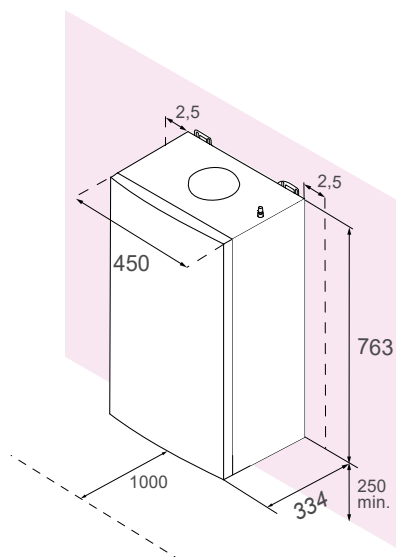
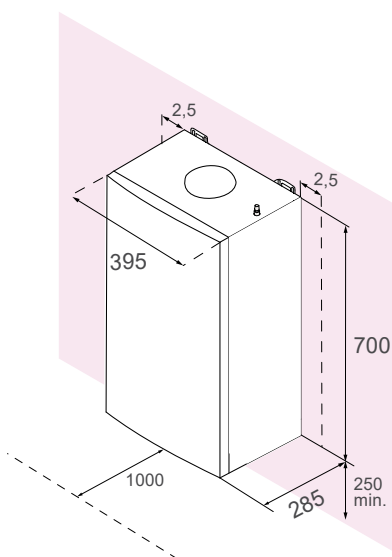

MCR2BIC_F0003

MCR2_F0003

AÉRATION

- En raccordement cheminée - type B_{23p}, uniquement:

La section d'aération du local (où est aspiré l'air de combustion) doit être conforme à la norme NF P 45-204 (anciennement DTU n° 61-1 - Installations de gaz - Avril 1982 + additif n° 1 Juillet 1984).

Pour les chaudières de puissance nominale entre 25 et 70 kW : dans le cas d'une amenée d'air directe, la section de l'aération obligatoire doit être d'une surface minimale de 70 cm².

- Pour les chaudières raccordées à une ventouse concentrique (raccordements type C₁₃ ou C₃₃):

La ventilation du local d'installation n'est pas nécessaire, sauf si l'alimentation gaz comporte un ou des raccords mécaniques cf. NF P 45-204 (anciennement DTU 61-1). Voir également recommandations dans le cahier "Fumisterie".



Afin d'éviter une détérioration des chaudières, il convient d'empêcher la contamination de l'air de combustion par des composés chlorés et/ou fluorés qui sont particulièrement corrosifs.

Ces composés sont présents, par exemple, dans les bombes aérosols, peintures, solvants, produits de nettoyage, lessives, détergents, colles, sel de déneigement, etc...

Il convient donc :

- D'éviter d'aspirer de l'air évacué par des locaux utilisant de tels produits : salon de coiffure, pressings, locaux industriels (solvants), locaux avec présence de machines frigorifiques (risques de fuite de réfrigérant), etc...
- D'éviter de stocker à proximité des chaudières de tels produits.

Nous attirons votre attention sur ce que, en cas de corrosion de la chaudière et/ou de ses périphériques par des composés chlorés et/ou fluorés, notre garantie contractuelle ne saurait trouver application.

RENSEIGNEMENTS NÉCESSAIRES

À L'INSTALLATION DE LA MCR 2

RACCORDEMENT GAZ

On se conformera aux prescriptions et réglementations en vigueur (notamment l'arrêté du 23 février 2018). Dans tous les cas un robinet de barrage est placé le plus près possible de la chaudière. Ce robinet est livré pré-monté sur la platine de raccordement hydraulique livrée avec les chaudières MCR 2... . Un filtre gaz doit être monté à l'entrée de la chaudière. Les diamètres des tuyauteries doivent être définies d'après les spécifications B 171 de l'ATG (Association Technique du Gaz).

Pression d'alimentation gaz :

- 20 mbar au gaz naturel G20
- 25 mbar au gaz naturel G25
- 37 mbar au propane G31.

Cet appareil convient au gaz G20 contenant jusqu'à 20 % d'hydrogène (H₂).

CERTIFICAT DE CONFORMITÉ

L'installateur est tenu d'établir un certificat de conformité suivant l'article 21 de l'arrêté du 23 février 2018.

RACCORDEMENT ÉLECTRIQUE

Il doit être conforme à la norme NF C15-100 : installations électriques à basse tension (règles de l'art DTU 70.1)

La chaudière doit être alimentée par un circuit électrique comportant un interrupteur omnipolaire à distance d'ouverture > 3 mm. Protéger le raccordement au réseau avec un fusible de 6 A.

REMARQUE:

- les câbles de sonde doivent être séparés des circuits 230 V d'au moins 10 cm,
- afin de préserver les fonctions antigel et antigommage des pompes, nous conseillons de ne pas couper la chaudière par l'interrupteur général réseau.

RACCORDEMENTS HYDRAULIQUES

IMPORTANT : Le principe d'une chaudière à condensation est de récupérer l'énergie contenue dans la vapeur d'eau des gaz de combustion (chaleur latente de vaporisation). En conséquence, il est nécessaire pour atteindre un rendement d'exploitation annuel de l'ordre de 109 % de dimensionner les surfaces de chauffe de façon à obtenir des températures de retour basses, en dessous du point de rosée (par ex. plancher chauffant, radiateurs basse température, etc...) et ce sur toute la période de chauffe.

RACCORDEMENT AU CIRCUIT CHAUFFAGE

Les chaudières MCR 2... ne doivent être utilisées que dans des installations de chauffage circuit fermé. Les installations de chauffage central doivent être nettoyées afin d'éliminer les débris (cuvre, filasse, flux de brasage) liés à la mise en œuvre de l'installation ainsi que les dépôts qui peuvent engendrer des dysfonctionnements (bruits dans l'installation, réaction chimique entre les métaux). Plus particulièrement, en cas de mise en place d'une chaudière sur une installation existante, il est nécessaire de bien rincer cette dernière pour éviter de ramener des boues dans la chaudière neuve. D'autre part, il est important de protéger les installations de chauffage central contre les risques de corrosion, d'entartrage et de développements microbiologiques en utilisant un inhibiteur de corrosion adapté à tous les types d'installations (radiateurs acier, fonte, plancher chauffant PER). Les produits de traitement de l'eau de chauffage utilisés, doivent être agréés par le Comité Supérieur d'Hygiène Public de France (CSHPF), soit par l'Agence Française de Sécurité Sanitaire des Aliments (AFSSA).

HAUTEUR MANOMÉTRIQUE DISPONIBLE À LA SORTIE DES MCR 2...

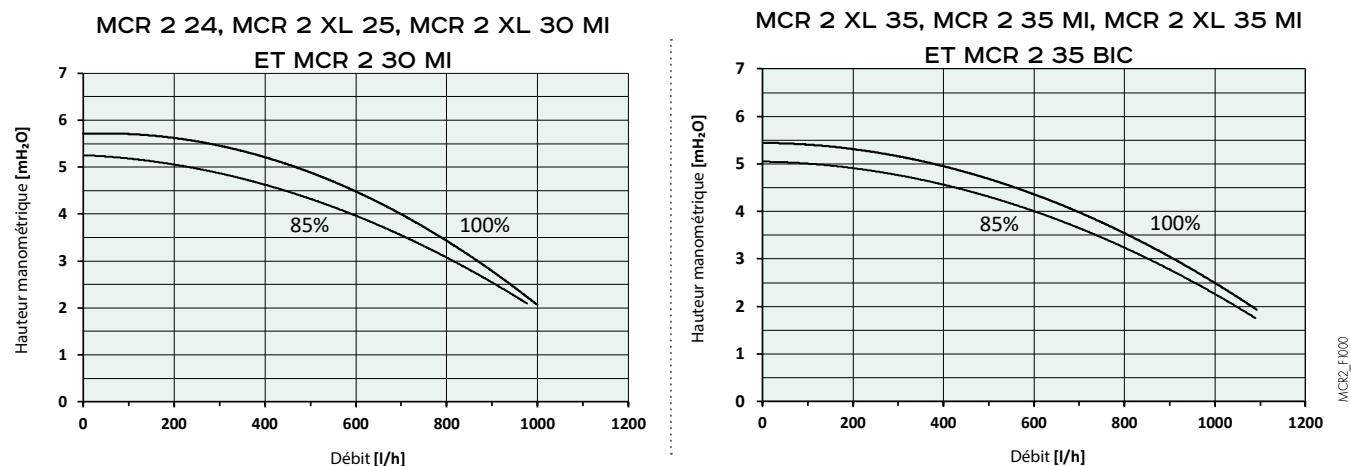

Fonctionnement de la pompe en mode ECS → fixe à 100 %.
Fonctionnement de la pompe en mode chauffage → modulant de 85 % à 100 %.

ÉVACUATION DES CONDENSATS







Le siphon fourni doit être raccordé au système d'évacuation des eaux usées. Le raccord doit être démontable et l'écoulement des condensats visible. Les raccords et conduites doivent être en matériau résistant à la corrosion.

RENSEIGNEMENTS NÉCESSAIRES

À L'INSTALLATION DE LA MCR 2

LES MODULES DE PARTAGE HYDRAULIQUE

DESCRIPTION DE L'ACCESSOIRE

	Modèle de kit	Zone directe (D)	1ere zone mélangée (M1)	2eme zone mélangée (M2)
	1D-2M			
	1D-1M			

RACCORDEMENT ÉLECTRIQUE

Il doit être conforme à la norme NF C15-100 : installations électriques à basse tension (règles de l'art DTU 70.11)

L'appareil doit être branché électriquement à un réseau d'alimentation 230 Vac monophasé muni de terre en se servant du cordon à trois fils fourni. Le branchement doit être effectué au moyen d'un interrupteur bipolaire (le même que celui qui alimente la chaudière) ayant une distance d'ouverture des contacts d'au moins 3 mm. Si le câble d'alimentation est endommagé, pour éviter les risques électriques, il doit être remplacé par le centre d'assistance ou par du personnel technique spécialisé. En cas de remplacement du cordon d'alimentation, utiliser un câble harmonisé « HAR H05 VV-F » de 3x0,75 mm² ayant un diamètre maximum de 8 mm.

RACCORDEMENT ÉLECTRIQUE A LA CHAUDIERE

Connexion au bus : connecter d'abord le câble fourni au connecteur L-bus de la carte de la chaudière (bord de carte ou Plug and Play (1), et le connecter aux bornes de l'accessoire MS-H (3) en respectant les couleurs indiquées dans la légende. Lire également attentivement les indications présentes dans les notices.

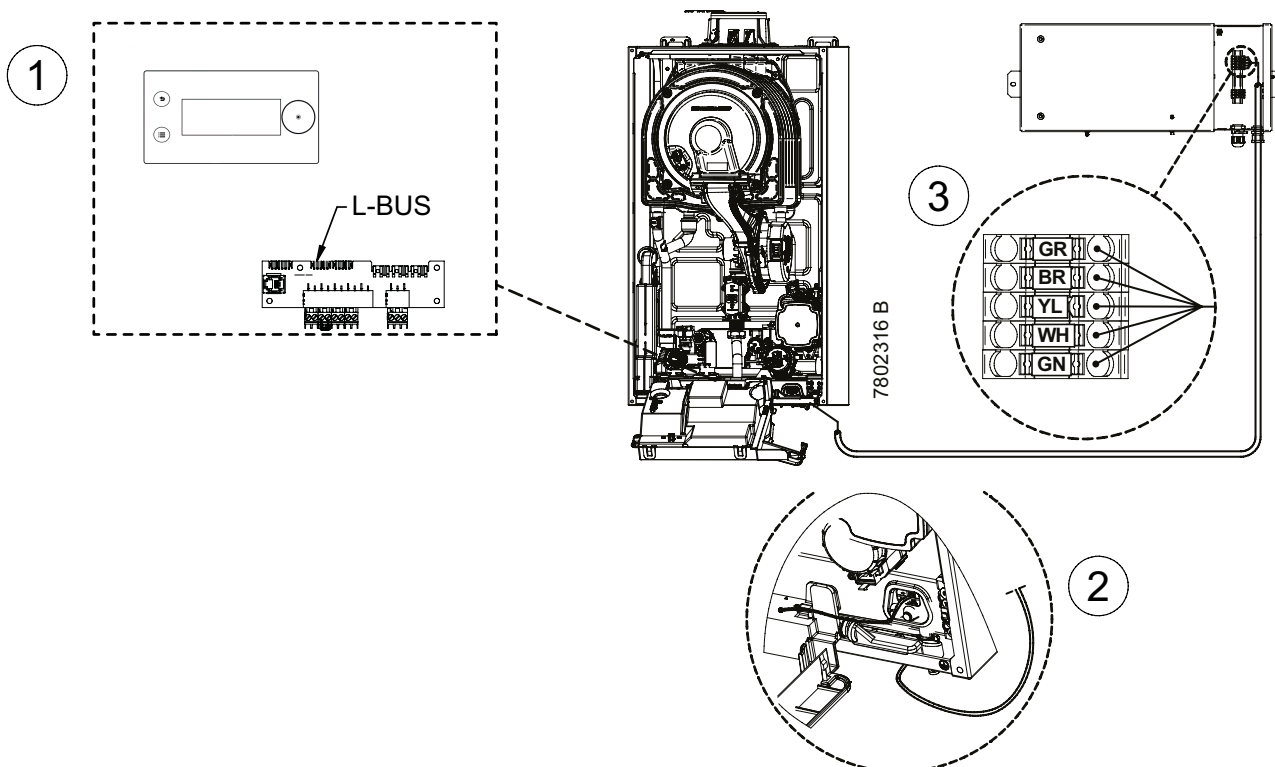

RENSEIGNEMENTS NÉCESSAIRES









À L'INSTALLATION DE LA MCR 2

LES MODULES DE PARTAGE HYDRAULIQUE

RÉGLAGE DES POMPES AUTO-MODULANTES

La pompe auto-modulante est dotée d'un bouton de commande qui permet d'activer et désactiver toutes les fonctions et d'un indicateur à LED fonctionnement/panne. Le tableau qui suit indique le diagnostic et la signification des signalisations lumineuses du LED.

En appuyant plusieurs fois sur le bouton de commande, il est possible de sélectionner le mode de réglage (DP-v), (DP-c) et (régime constant) et l'indication de la courbe caractéristique (I, II, III) au sein du mode de réglage. Le réglage d'usine est le régime constant, courbe caractéristique III.

mode de réglage	Fonctionnement	Courbe	Circuit
 DP-v	la pompe module la vitesse en variant de façon linéaire le DP en fonction des pertes de charge du système	 I, II ou III	
 DP-c	la pompe module la vitesse en maintenant le DP constant en fonction des pertes de charge du système	 I, II ou III	
 Régime constant	la pompe travaille à vitesse constante en fonction de la perte de charge du circuit	 III Uniquement	 Service

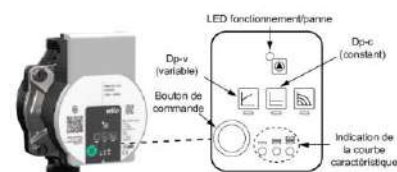

HAUTEUR MANOMÉTRIQUE DISPONIBLE des pompes

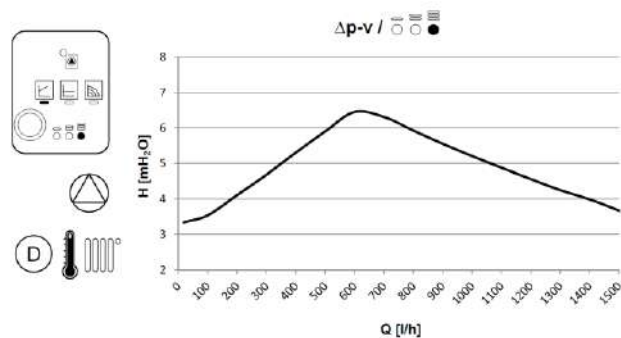
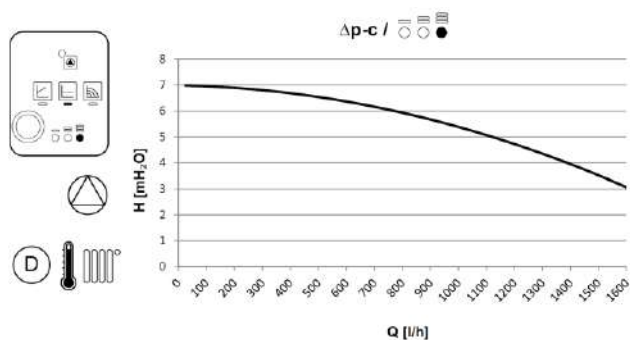
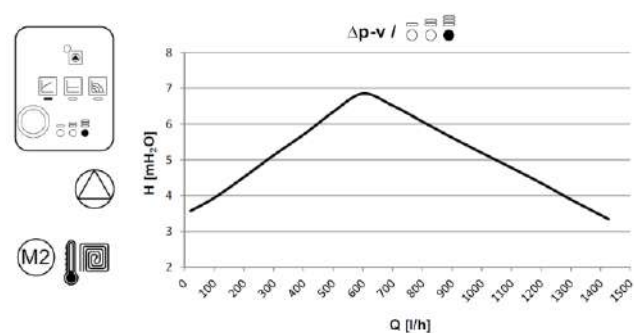
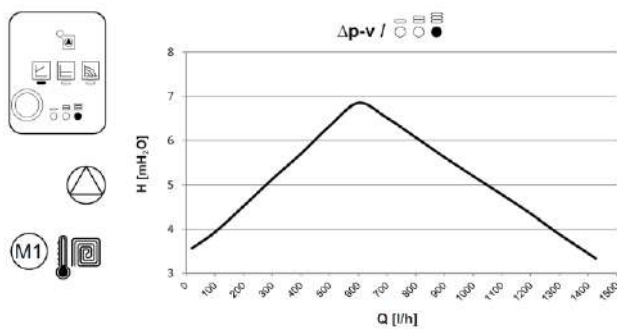
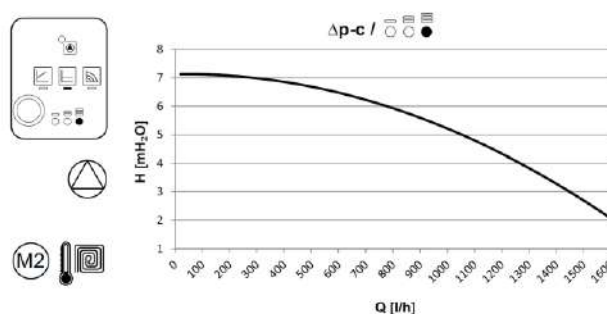
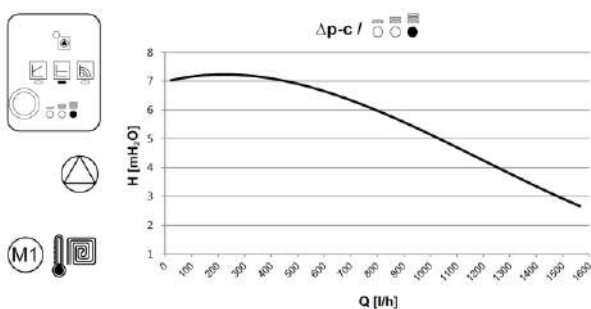

RENSEIGNEMENTS NÉCESSAIRES

À L'INSTALLATION DE LA MCR 2

RACCORDEMENT AIR/FUMÉES

Pour la mise en œuvre des conduits de raccordement air/fumées et les règles d'installation, voir cahier "Fumisterie". Pour le détail des différentes configurations, voir cahier spécial "Fumisterie" ou Catalogue Tarif en vigueur.

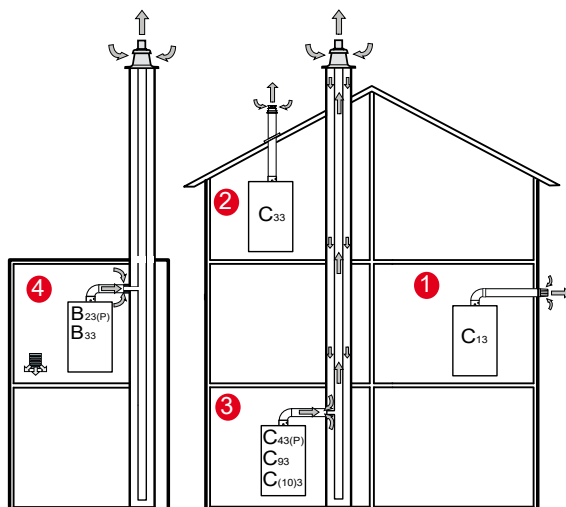

La chaudière MCR 2 est un appareil comprenant le ventilateur en amont de la chambre de combustion/de l'échangeur de chaleur.

CONFIGURATIONS de type C :

Appareil pour lequel le circuit de combustion (alimentation en air, chambre de combustion, échangeur de chaleur et évacuation des produits de combustion) est étanche par rapport au local dans lequel il est installé.

- 1 CONFIGURATION C₁₃ :**
Appareil destiné à être raccordé au travers de ses conduits à un **terminal horizontal** qui, en même temps, admet l'air comburant pour le brûleur et rejette les produits de combustion vers l'extérieur, par des orifices qui sont soit concentriques soit suffisamment proches pour être soumis à des conditions de vent similaires.
- 2 CONFIGURATION C₃₃ :**
Appareil destiné à être raccordé au travers de ses conduits à un **terminal vertical** qui, en même temps, admet l'air comburant pour le brûleur et rejette les produits de combustion vers l'extérieur, par des orifices qui sont soit concentriques soit suffisamment proches pour être soumis à des conditions de vent similaires.
- 3 CONFIGURATION C_{43(P)} :**
Appareil destiné à être raccordé par ses deux conduits à un **système de conduit collectif** desservant plus d'un appareil. Ce système de conduit collectif comporte deux conduits raccordés à un terminal qui, en même temps, admet l'air frais pour le brûleur et rejette les produits de combustion vers l'extérieur, par des orifices qui sont soit concentriques soit suffisamment proches pour être soumis à des conditions de vent similaires.
L'appareil de type C43P est conçu pour fonctionner en pression positive.

CONFIGURATION C₁₀₃ :

L'appareil destiné à être raccordé à un **système de conduit collectif** conçu pour fonctionner dans des conditions où la pression statique dans le conduit collectif d'évacuation des produits de combustion peut être supérieure à la pression statique dans le conduit collectif d'amenée d'air.

CONFIGURATION C₉₃ :

Appareil destiné à être raccordé à un terminal vertical par son conduit d'évacuation des produits de combustion et à un conduit vertical existant par son conduit d'amenée d'air. Le terminal, en même temps, admet l'air comburant pour le brûleur et rejette les produits de combustion vers l'extérieur, par des orifices qui sont soit concentriques soit suffisamment proches pour être soumis à des conditions de vent similaires. Le conduit d'amenée d'air, ou une partie de celui-ci, est un conduit vertical existant du bâtiment, par exemple, un conduit de fumée réutilisé.

CONFIGURATIONS de type B :

Appareil qui est destiné à être raccordé à un conduit d'évacuation des produits de combustion vers l'extérieur du local dans lequel il est installé. L'air comburant est prélevé directement dans le local.

- 4 CONFIGURATION B_{23(P)} :**
Appareil sans coupe-tirage, vendu sans système de conduit et destiné à être raccordé à un système d'évacuation des produits de combustion approuvé et vendu séparément.
L'appareil de type B23P est conçu pour fonctionner en pression positive.

CONFIGURATION B₃₃ :

Appareil sans coupe-tirage qui est conçu pour être raccordé à un **système de conduit collectif**. Ce système de conduit collectif consiste en un conduit unique d'évacuation des produits de combustion fonctionnant en tirage naturel. Toutes les parties sous pression de l'appareil contenant des produits de combustion sont entièrement entourées par les parties de l'appareil l'alimentant en air comburant. L'air comburant est prélevé directement du local dans l'appareil au moyen d'un conduit concentrique qui entoure le conduit d'évacuation. L'air entre par des orifices spécifiques situés sur la surface du conduit.

Sources :

Arrêté du 23 février 2018 relatif aux règles techniques de sécurité applicables aux Installations intérieures de gaz
Edition 2 du Guide CNPG (Évacuation des Produits De Combustion - EVAPDC)

RENSEIGNEMENTS NÉCESSAIRES

À L'INSTALLATION DE LA MCR 2

RACCORDEMENT AIR/FUMÉES

TABLEAU DES LONGUEURS DES CONDUITS AIR/FUMÉES MAXIMALES ADMISSIBLES EN FONCTION DU TYPE DE CHAUDIÈRE

TYPE DE RACCORDEMENT AIR/FUMÉES			LMAX: LONGUEUR MAXIMALE ÉQUIVALENTE DES CONDUITS DE RACCORDEMENT EN M			
			MCR 2 24 MCR 2 XL 25	MCR 2 30 MI MCR 2 XL 30 MI	MCR 2 XL35 MCR 2 35 MI MCR 2 XL35 MI	MCR 2 35 BIC
Conduits concentriques raccordés à un terminal horizontal (PPS)	C13	Ø 60/100 mm	10	10	10	10
		Ø 80/125 mm	25	25	25	25
Conduits concentriques raccordés à un terminal vertical (PPS)	C33	Ø 60/100 mm	10	10	10	10
		Ø 80/125 mm	25	25	25	25
Conduit(s): - concentriques en chaufferie, - simple rigides ou flex dans la cheminée (air comburant en contre-courant) (PPS)	C93	Ø 60/100 mm	1	1	1	1
		Ø 80 mm	30	30	20	20
		Ø 60/100 mm	1	1	1	1
		Ø 60 mm	30	30	20	20
		Ø 60/100 mm	1	1	1	1
		Ø 50 mm	30	30	20	20
Conduit(s): - concentriques en chaufferie, - simple rigide ou flex dans la cheminée (air comburant pris dans le local)	B23P/ B33	Ø 60/100 mm	1	1	1	1
		Ø 80 mm	30	30	20	20
		Ø 60/100 mm	1	1	1	1
		Ø 60 mm	30	30	20	20
		Ø 60/100 mm	1	1	1	1
		Ø 50 mm	30	30	20	20
Conduit(s): - concentriques en chaufferie, - simple rigide dans la cheminée (air comburant pris dans le local)	B23	Ø 60/100 mm	-	-	3	3
		Ø 40 mm	-	-	25,2	25,2
Cheminée collective fonctionnant en pression positive pour chaudières à chambre étanche (3 CÉp)	C43P		Pour ce type de fumisterie, il est obligatoire d'utiliser des conduits d'évacuation conformes aux réglementations en vigueur ou d'être détenteur d'un document d'application technique du CSTB (Centre Scientifique et Technique du Bâtiment). Le dimensionnement de la cheminée collective est déterminé par le fournisseur, conformément à la règle 13384-2.			
Cheminée collective fonctionnant en pression positive pour chaudières à chambre étanche (gaz naturel uniquement)	C10I3		Le dimensionnement de la cheminée collective est déterminé par le fournisseur, conformément à la règle EN 13384-2.			

RENSEIGNEMENTS NÉCESSAIRES

À L'INSTALLATION DE LA MCR 2

RACCORDEMENT AIR/FUMÉES

1 CONFIGURATION C₁₃ - VENTOUSE HORIZONTALE CONCENTRIQUE ALU/PPS

(raccordement sur mur extérieur ou en sortie de toiture)

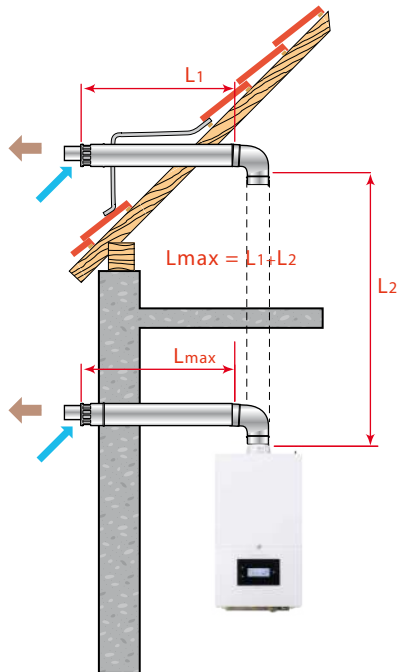

FUAMI_F0003E

Ø DE RACCORDEMENT (mm) ►	L _{MAX} (m) 60/100	L _{MAX} (m) 80/125
▼ TYPE DE CHAUDIÈRE		
MCR 2 24 / MCR 2 XL 25	10	25
MCR 2 30 MI / MCR 2 XL 30 MI	10	25
MCR 2 XL 35 / MCR 2 35 MI / MCR 2 XL 35 MI	10	25
MCR 2 35 BIC	10	25

Ø DE RACCORDEMENT (mm) ►	LONGUEUR ÉQUIVALENTE (m)	
	60/100	80/125
Coude 87°	1,0	1,0
Coude 45°	0,5	0,25

2 CONFIGURATION C₃₃ - VENTOUSE VERTICALE CONCENTRIQUE ALU/PPS

(raccordement sur toit en pente ou toit plat)

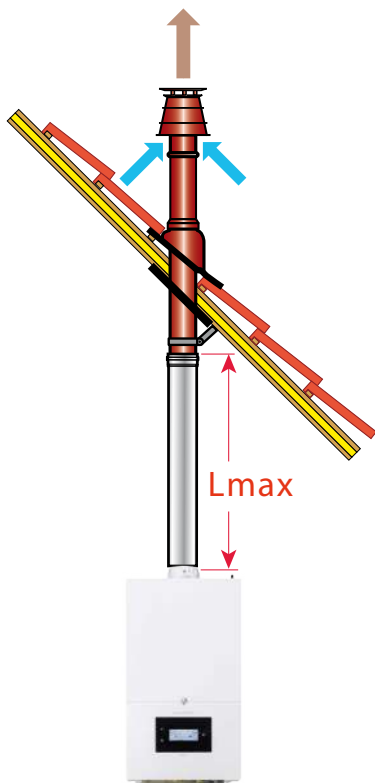

FUAMI_F0108

Ø DE RACCORDEMENT (mm) ►	L _{MAX} (m) 60/100	L _{MAX} (m) 80/125
▼ TYPE DE CHAUDIÈRE		
MCR 2 24 / MCR 2 XL 25	10	25
MCR 2 30 MI / MCR 2 XL 30 MI	10	25
MCR 2 XL 35 / MCR 2 35 MI / MCR 2 XL 35 MI	10	25
MCR 2 35 BIC	10	25

Ø DE RACCORDEMENT (mm) ►	LONGUEUR ÉQUIVALENTE (m)	
	60/100	80/125
Coude 87°	1,0	1,0
Coude 45°	0,5	0,25

RENSEIGNEMENTS NÉCESSAIRES

À L'INSTALLATION DE LA MCR 2

RACCORDEMENT AIR/FUMÉES

3 CONFIGURATION C₉₃ - CONDUITS CONCENTRIQUES ALU/PPS EN CHAUFFERIE, CONDUITS PPS SIMPLES «RIGIDES» EN CHEMINÉE (air comburant en contre-courant)



Ce type de configuration est couvert par le DTA 14/13-1939.

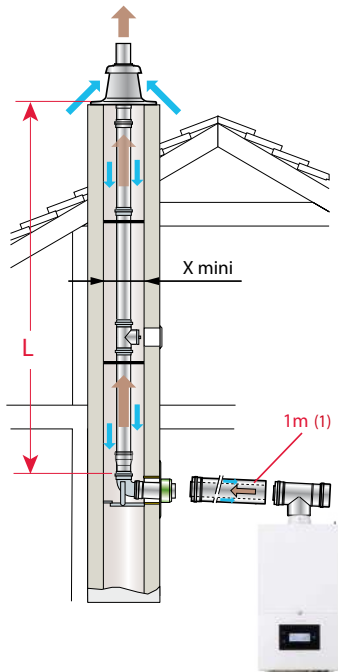

FUMI_E0111B

Chaudière représentée:
MCR 2 raccordée en Ø 80/125 mm en chaufferie et Ø 80 mm rigide en cheminée

Ø DE RACCORDEMENT (mm) :		L _{MAX} (m)		
EN CHAUFFERIE ►		80/125	60/100	60/100
EN CHEMINÉE ►		80 RIGIDE	60 RIGIDE	50 RIGIDE
▼ TYPE DE CHAUDIÈRE				
MCR 2 24 / MCR 2 XL 25		30	30	30
MCR 2 30 MI / MCR 2 XL 30 MI		30	30	30
MCR 2 XL 35 / MCR 2 35 MI / MCR 2 XL 35 MI		20	20	20
MCR 2 35 BIC		20	20	20
X mini	☑	140	140	140
	∅	160	160	160

Ø DE RACCORDEMENT (mm) ►	LONGUEUR ÉQUIVALENTE (m)				
	60/100	80/125	80	60	50
Coude 87°	1,0	1,0	0,5	2	3
Coude 45°	0,5	0,25	0,25	-	-

(1) Pour chaque mètre de conduit horizontal supplémentaire, retirer 1,2 m à la longueur verticale L_{max} indiquée dans le tableau ci-dessus.

3 CONFIGURATION C₉₃ - CONDUITS CONCENTRIQUES ALU/PPS EN CHAUFFERIE, CONDUITS PPS SIMPLES «FLEX» EN CHEMINÉE (air comburant en contre-courant)



Ce type de configuration est couvert par le DTA 14/13-1939.

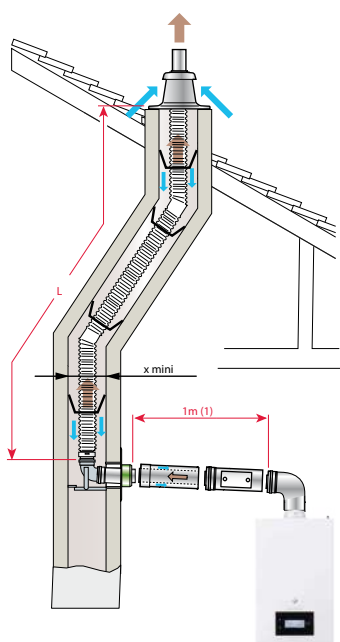

FUMI_E0112B

Chaudière représentée:
MCR 2 raccordée en Ø 80/125 mm en chaufferie et Ø 80 mm flex en cheminée

Ø DE RACCORDEMENT (mm) :		L _{MAX} (m)		
EN CHAUFFERIE ►		80/125	60/100	60/100
EN CHEMINÉE ►		80 FLEX	60 FLEX	50 FLEX
▼ TYPE DE CHAUDIÈRE				
MCR 2 24 / MCR 2 XL 25		30	30	30
MCR 2 30 MI / MCR 2 XL 30 MI		30	30	30
MCR 2 XL 35 / MCR 2 35 MI / MCR 2 XL 35 MI		20	20	20
MCR 2 35 BIC		20	20	20
X mini	☑	140	140	140
	∅	160	160	160

Ø DE RACCORDEMENT (mm) ►	LONGUEUR ÉQUIVALENTE (m)				
	60/100	80/125	80	60	50
Coude 87°	1,0	1,0	0,5	2	3
Coude 45°	0,5	0,25	0,25	-	-

(1) Pour chaque mètre de conduit horizontal supplémentaire, retirer 1,2 m à la longueur verticale L_{max} indiquée dans le tableau ci-dessus.

RENSEIGNEMENTS NÉCESSAIRES

À L'INSTALLATION DE LA MCR 2

RACCORDEMENT AIR/FUMÉES

3 CONFIGURATION C₍₁₀₎₃ (GAZ NATUREL) - VENTOUSE VERTICALE CONCENTRIQUE ALU/PPS

(système combiné d'arrivée d'air et d'évacuation des fumées (système collectif air/fumées) avec surpression).

La chaudière est conçue pour être raccordée à une cheminée collective dimensionnée pour fonctionner dans des conditions où la pression statique du conduit de fumées collectif peut dépasser la pression statique du conduit d'air collectif de 25 Pa dans une situation telle que 1 chaudière fonctionne à la puissance enfournée maximale et 1 chaudière fonctionne à la puissance enfournée minimale autorisée par les contrôles.

- La différence de pression minimale admissible entre l'arrivée d'air et l'évacuation des fumées est de -200 Pa (incluant une pression du vent de -100 Pa).
- La valeur maximale de recirculation autorisée dans des conditions venteuses est de 10 %.
Le conduit doit être conçu pour une température nominale des fumées de 25 °C.
- Placer un dispositif d'évacuation des condensats, équipé d'un siphon, en bas du conduit.
- Le passage de toit doit être conçu pour cette configuration et doit provoquer un tirage dans le conduit.
- Il est interdit de poser un coupe-tirage.

3 CONFIGURATION C_{43P} - VENTOUSE VERTICALE CONCENTRIQUE ALU/PPS

(raccordement d'une chaudière étanche sur un conduit collectif 3CE P).

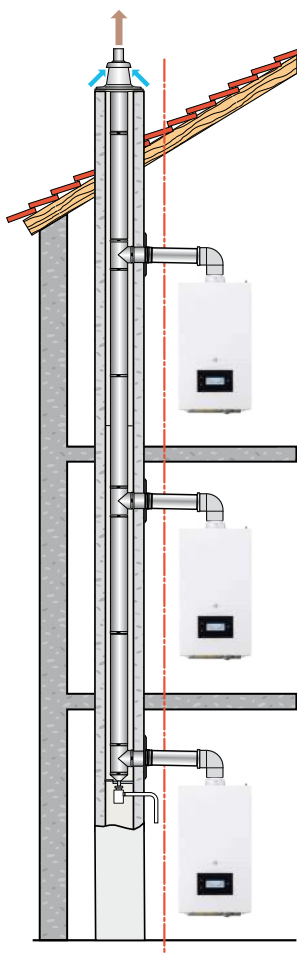

Le dimensionnement de la cheminée collective est déterminé par le fournisseur, conformément à la règle EN 13384-2.



Pour ce type de fumisterie, il est obligatoire d'utiliser des conduits d'évacuation conformes aux réglementations en vigueur ou d'être détenteur d'un document d'application technique du CSTB (Centre Scientifique et Technique du Bâtiment).

RENSEIGNEMENTS NÉCESSAIRES

À L'INSTALLATION DE LA MCR 2

RACCORDEMENT AIR/FUMÉES

4 CONFIGURATION B_{23F}/B₃₃ - RACCORDEMENT À UNE CHEMINÉE PAR CONDUITS CONCENTRIQUES ALU/PPS EN CHAUFFERIE, PPS SIMPLES EN CHEMINÉE (air comburant pris en chaufferie ou dans le local d'installation)



Ce type de configuration est couvert par le DTA 14/13-1939 + 14/13-1939*01 Add.

CONDUIT DE CHEMINÉE EN RIGIDE :

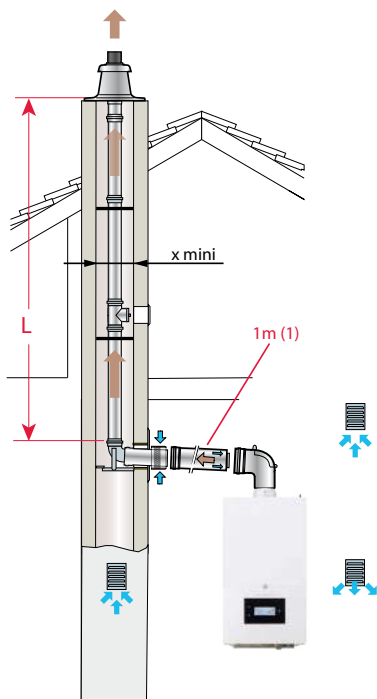

Ø DE RACCORDEMENT (mm) :		L _{MAX} (m)		
EN CHAUFFERIE ►		80/125	60/100	60/100
EN CHEMINÉE ►		80 RIGIDE	60 RIGIDE	50 RIGIDE
▼ TYPE DE CHAUDIÈRE				
MCR 2 24 / MCR 2 XL 25		30	30	30
MCR 2 30 MI / MCR 2 XL 30 MI		30	30	30
MCR 2 XL 35 / MCR 2 35 MI / MCR 2 XL 35 MI		20	20	20
MCR 2 35 BIC		20	20	20
X mini	☑	140	140	140
	∅	160	160	160

Ø DE RACCORDEMENT (mm) ►	LONGUEUR ÉQUIVALENTE (m)				
	60/100	80/125	80	60	50
Coude 87°	1,0	1,0	0,5	2	3
Coude 45°	0,5	0,25	0,25	-	-

(1) Pour chaque mètre de conduit horizontal supplémentaire, retirer 1,2 m à la longueur verticale L_{max} indiquée dans le tableau ci-dessus.

CONDUIT DE CHEMINÉE EN FLEX :

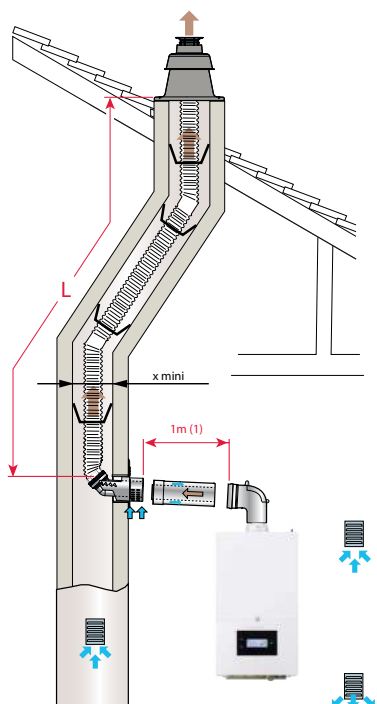

Ø DE RACCORDEMENT (mm) :		L _{MAX} (m)		
EN CHAUFFERIE ►		80/125	60/100	60/100
EN CHEMINÉE ►		80 FLEX	60 FLEX	50 FLEX
▼ TYPE DE CHAUDIÈRE				
MCR 2 24 / MCR 2 XL 25		30	30	30
MCR 2 30 MI / MCR 2 XL 30 MI		30	30	30
MCR 2 XL 35 / MCR 2 35 MI / MCR 2 XL 35 MI		20	20	20
MCR 2 35 BIC		20	20	20
X mini	☑	140	140	140
	∅	160	160	160

Ø DE RACCORDEMENT (mm) ►	LONGUEUR ÉQUIVALENTE (m)				
	60/100	80/125	80	60	50
Coude 87°	1,0	1,0	0,5	2	3
Coude 45°	0,5	0,25	0,25	-	-

(1) Pour chaque mètre de conduit horizontal supplémentaire, retirer 1,2 m à la longueur verticale L_{max} indiquée dans le tableau ci-dessus.

RENSEIGNEMENTS NÉCESSAIRES

À L'INSTALLATION DE LA MCR 2

RACCORDEMENT AIR/FUMÉES

CONFIGURATION B23P POUR REMPLACEMENT DE CHAUDIÈRE B11 VMC DANS LES INSTALLATIONS À VENTILATION MÉCANIQUE CONTRÔLÉE (VMC)

Avec système Poujoulat "RénoVMC-GAZ" (ATEX 3027_V1)

Installation autorisée que pour le gaz G20 (méthane)

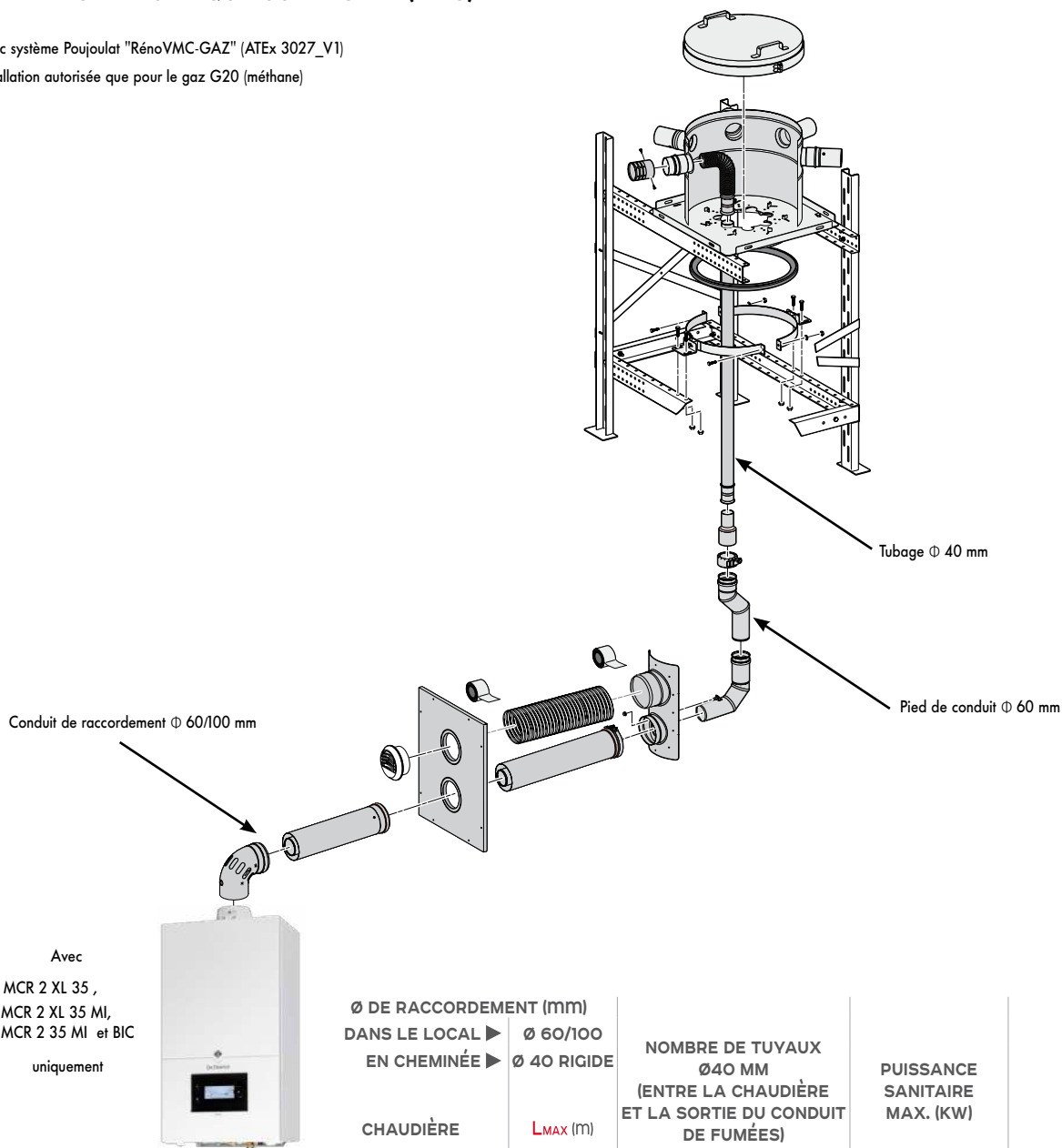

Avec
MCR 2 XL 35,
MCR 2 XL 35 MI,
MCR 2 35 MI et BIC
uniquement

MCR 2 XL 35, MCR 2 35 MI, MCR 2 XL 35 MI et 35 BIC

CHAUDIÈRE	Ø DE RACCORDEMENT (mm)		NOMBRE DE TUYAUX Ø40 MM (ENTRE LA CHAUDIÈRE ET LA SORTIE DU CONDUIT DE FUMÉES)	PUISSANCE SANITAIRE MAX. (KW)
	DANS LE LOCAL ▶	EN CHEMINÉE ▶		
	Ø 60/100	Ø 40 RIGIDE		
	L_{MAX} (m)			
	3,15		1	32,5
	6,30		2	31,3
	9,45		3	30,2
	12,60		4	28,7
	15,75		5	28
	18,90		6	27,5
	22,05		7	26,6
	25,20		8	26



- Informations sur les conduits d'évacuation des fumées Ø40 et dimensionnement effectué par le fabricant Poujoulat.
- L'installation n'est autorisée que pour le gaz G20 (gaz méthane).
- Pour les installations de type « B », le local dans lequel l'appareil est installé doit disposer des ouvertures d'arrivée en air requises. Elles ne doivent pas être réduites ou fermées.

MCR2VMC_F001

EXEMPLES D'INSTALLATION

MCR 2

Les exemples présentés ci-après ne peuvent recouvrir l'ensemble des cas d'installation pouvant être rencontrés. Ils ont pour but d'attirer l'attention sur les règles de base à respecter. Un certain nombre d'organes de contrôle et de sécurité (dont certains déjà intégrés d'origine dans les chaudières MCR 2...) sont représentés, mais il appartient, en dernier ressort, aux installateurs, prescripteurs, ingénieurs-conseils et bureaux d'études, de décider des organes de sécurité et de contrôle à prévoir définitivement en chaudière et fonction des spécificités de celle-ci. Dans tous les cas, il est nécessaire de se conformer aux règles de l'art et aux réglementations en vigueur. Attention : Pour le raccordement côté eau chaude sanitaire, si la tuyauterie de distribution est en cuivre, un manchon en acier, en fonte ou en matière isolante doit être interposé entre la sortie d'eau chaude et cette tuyauterie afin d'éviter tout phénomène de corrosion au niveau des piquages.

MCR 2 AVEC MODULE DE PARTAGE

- 1 circuit direct « radiateur » placé derrière un module de partage
- 1 circuit mélangé « plancher chauffant » placé derrière un module de partage

systeme



(!) Avec sonde d'ambiance et sonde extérieure (options)

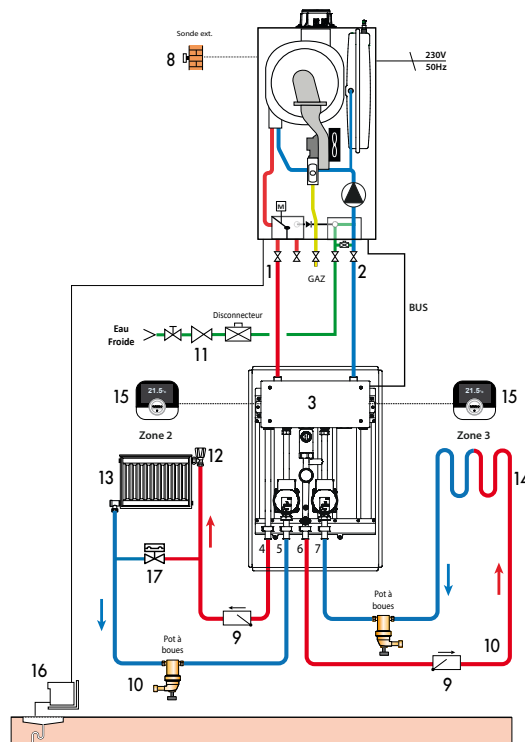

MCR2_F5001



Nous recommandons vivement l'usage de notre schémathèque avec l'outil «QUEL-SCHEMA» pour trouver toutes les configurations possibles :

accès PRO

<https://quel-schema.dedietrich-chappee.fr/>

LÉGENDE

- | | | |
|---|------------------------------------|---|
| 1 Départ chauffage | 4 Départ chauffage circuit direct | 12 Robinet |
| 2 Retour chauffage | 5 Retour chauffage circuit direct | 13 Circuit radiateurs |
| 3 Module de partage 2 zones intégrant : | 6 Départ chauffage circuit mélangé | (radiateurs chaleur douce par exemple) |
| • Carte électronique SCB 17 | 7 Retour chauffage circuit mélangé | 14 Circuit basse température |
| • Accélérateurs chauffage | 8 Sonde extérieure | (chauffage par le sol par exemple) |
| • Vanne mélangeuse 3 voies | 9 Clapet anti-retour | 15 Thermostat d'ambiance connecté Smart TC° |
| • Sonde départ après vanne | 10 Pot à boues | 16 Système de neutralisation des condensats |
| • Thermostat de sécurité PCBT | 11 Réducteur de pression | 17 Soupape différentielle |

FICHE QCE (QUALITÉS ET CARACTÉRISTIQUES ENVIRONNEMENTALES)

Conformément à la loi AGEC (anti-gaspillage pour une économie circulaire) et au décret 2022-748, vous trouverez avec le lien <https://www.dedietrich-thermique.fr/nos-services/documentation/fiches-relatives-aux-qualites-et-caracteristiques-environnementales> les informations concernant les « qualités et caractéristiques environnementales de nos produits générateurs de déchets »

Accès à la fiche :

BDR THERMEA FRANCE

Date de création : 26/07/2023
Date de mise à jour :
Version : 1

Fiche relative aux qualités et caractéristiques environnementales

Conformément au décret 2022-748, vous trouverez ci-dessous la Fiche QCE (Qualité et Caractéristiques Environnementales) relative à nos produits mcr2 et mcr3.

1. Produit

Présence de terres rares	Contient au moins 2 grammes de terres rares
Métaux précieux	Contient au moins 200 milligrammes de métaux précieux
Utilisation de matière recyclée	
Présence de substances dangereuses	Plomb (CAS 7439-92-1)
Recyclabilité	Majoritairement recyclable
Bonus et malus des éco-contributeurs	Information bionifié disponible

2. Notice

Utilisation de matière recyclée	
Recyclabilité	Majoritairement recyclable

3. Piles et accumulateurs

Utilisation de matière recyclée	Non applicable pour cette catégorie de produit
Recyclabilité	Non applicable pour cette catégorie de produit
Présence de substances dangereuses	Non applicable pour cette catégorie de produit
Bonus et malus des éco-contributeurs	Non applicable pour cette catégorie de produit

BDR THERMEA France SAS - 17 rue de la Gare - 67580 Mertzwiller - Tél. +33 (0) 3 88 80 27 00 - S.A.S au capital de 229 288 696 € - RCS Strasbourg 805 897 232



BDR THERMEA France
S.A.S. au capital social de 229 288 696 €
57, rue de la Gare - 67580 Mertzwiller
Tél. 03 88 80 27 00 - Fax 03 88 80 27 99
www.dedietrich-thermique.fr

