

Airwell

OPERATION MANUAL

WELLEA MONO SPLIT A R32

*English, Français, Deutsch, Nederlands,
Español, Polsku*

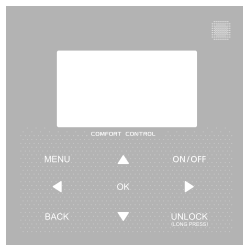

21.AW.WELLEA.MONO.SPLIT.A.R32.UM.EN.FR.DE.NL.ES.PL.12.01

- Ce manuel décrit en détail les précautions à prendre lors de l'opération.
- Pour assurer le bon fonctionnement du contrôleur filaire, veuillez lire attentivement ce manuel avant d'utiliser l'unité.
- Pour référence future facile, conservez ce manuel après l'avoir lu.

TABLE DES MATIÈRES

1 PRÉCAUTIONS GÉNÉRALES DE SÉCURITÉ

- 1.1 À propos de la documentation 55
- 1.2 Pour l'utilisateur 56

2 APERÇU DE L'INTERFACE UTILISATEUR

- 2.1 Aspect du contrôleur filaire..... 59
- 2.2 Icônes d'état 60

3 UTILISATION DES PAGES D'ACCUEIL

- 3.1 À propos des pages d'accueil 61

4 STRUCTURE DU MENU

- 4.1 À propos de la structure du menu 65
- 4.2 Pour aller à la structure du menu 65
- 4.3 Pour naviguer dans la structure du menu 65

5 UTILISATION DE BASE

- 5.1 Déverrouillage de l'écran 66
- 5.2 Commandes MARCHE/ARRÊT 68
- 5.3 Réglage de la température 73
- 5.4 Réglage du mode de fonctionnement de l'espace 76

6 MANUEL D'INSTALLATION

- 6.1 Précaution de sécurité 79
- 6.2 Autres précautions 82
- 6.3 Procédure d'installation et réglage correspondant
du contrôleur câblé 83
- 6.4 Installation du couvercle avant 90

1 PRÉCAUTIONS GÉNÉRALES DE SÉCURITÉ

1.1 À propos de la documentation

- La documentation originale est rédigée en anglais. Toutes les autres langues sont des traductions.
- Les précautions décrites dans ce document couvrent des sujets très importants. Suivez-les attentivement.
- Toutes les activités décrites dans le manuel d'installation doivent être effectuées par un installateur agréé.

1.1.1 Signification des avertissements et des symboles

DANGER

Indique une situation entraînant la mort ou des blessures graves.

DANGER: RISQUE D'ÉLECTROCUTION

Indique une situation pouvant entraîner une électrocution.

DANGER: RISQUE DE BRÛLURE

Indique une situation pouvant provoquer des brûlures en raison de températures extrêmement chaudes ou froides.

AVERTISSEMENT

Indique une situation pouvant entraîner la mort ou des blessures graves.

ATTENTION

Indique une situation pouvant entraîner des blessures mineures ou modérées.

REMARQUE

Indique une situation pouvant entraîner des accidents d'équipement ou des dommages matériels.

INFORMATION

Indique des conseils utiles ou des informations supplémentaires.

1.2 Pour l'utilisateur

- Si vous ne savez pas comment utiliser l'unité, contactez votre installateur.

- Cet appareil n'est pas destiné à être utilisé par des personnes, y compris des enfants, ayant une déficience physique, sensorielle ou mentale, ou manquant d'expérience et de connaissances, à moins qu'une personne responsable de leur sécurité ne leur ait donné une supervision ou une instruction concernant l'utilisation de l'appareil. Les enfants doivent être surveillés pour s'assurer qu'ils ne jouent pas avec le produit.



ATTENTION

NE PAS rincer l'unité. Cela pourrait provoquer des chocs électriques ou un incendie.



REMARQUE

- NE mettez aucun objet ou équipement sur le dessus de l'unité.
- NE vous asseyez pas, ne montez pas et ne vous tenez pas debout sur l'unité.

- Les unités sont marquées par le symbole suivant:



Cela signifie que les produits électriques et électroniques ne peuvent pas être mélangés avec des déchets ménagers non triés. N'essayez PAS de démonter le système vous-même: le démontage du système, le traitement du réfrigérant, de l'huile et des autres pièces doivent être effectués par un installateur agréé et doivent être conformes à la législation en vigueur. Les unités doivent être traitées dans un centre de traitement spécialisé pour la réutilisation, le recyclage et la récupération. En vous assurant que ce produit est correctement mis au rebut, vous contribuerez à la prévention des conséquences négatives potentielles sur l'environnement et la santé humaine. Pour en savoir plus, contactez votre installateur ou les autorités locales.

2 APERÇU DE L'INTERFACE UTILISATEUR

2.1 Aspect du contrôleur filaire

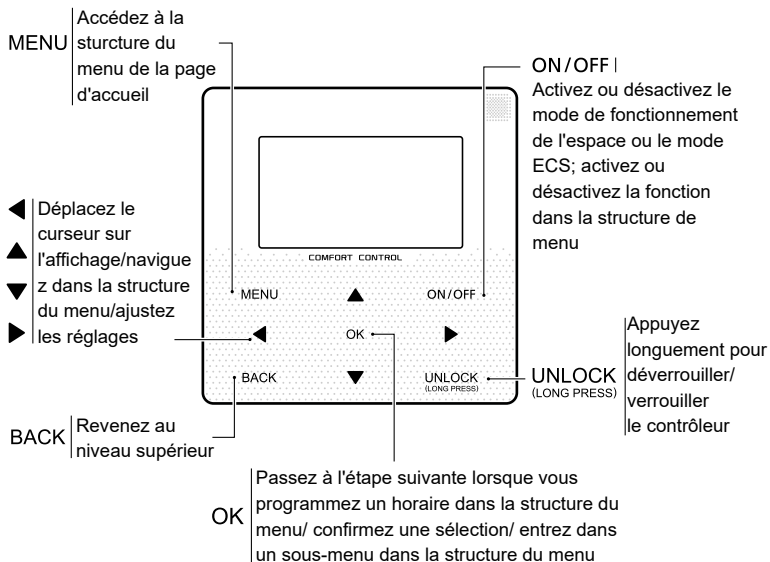

2.2 Icônes d'état

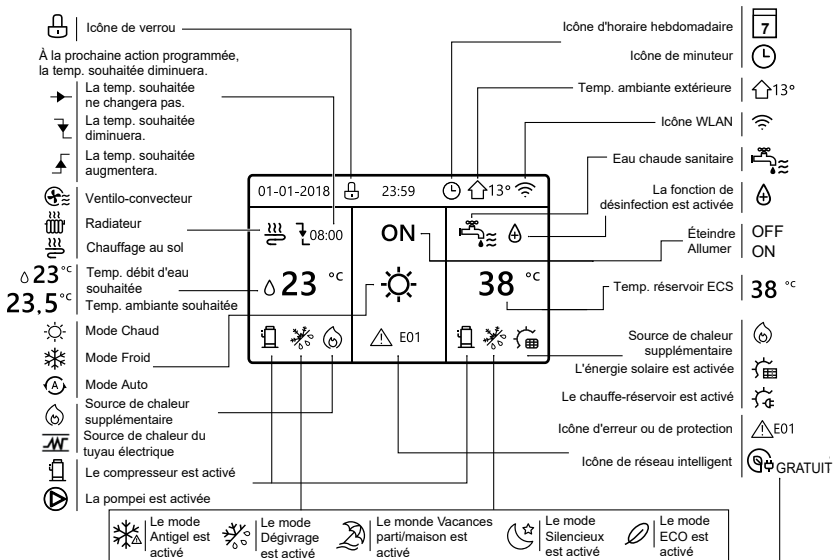

	Ventilo-convecteur	Radiateur	Chauffage au sol	Eau chaude sanitaire
ON				
OFF				

	Électricité gratuite	Électricité de vallée	Électricité de pointe
Réseau intelligent			

3 UTILISATION DES PAGES D'ACCUEIL

3.1 À propos des pages d'accueil









Vous pouvez utiliser les pages d'accueil pour lire et modifier les paramètres destinés à une utilisation quotidienne. Ce que vous pouvez voir et faire sur les pages d'accueil est décrit, le cas échéant. Selon la configuration du système, les pages d'accueil suivantes peuvent être possibles:

- Température ambiante souhaitée (ROOM)
- Température débit d'eau souhaitée (MAIN)
- Température réelle du réservoir ECS (TANK)

ECS = eau chaude sanitaire

page d'accueil 1 :

Si la TEMP. DÉBIT D'EAU est réglée sur OUI et la TEMP. AMBIANTE est réglée sur NON . Le système a la fonction du chauffage au sol et de l'eau sanitaire, et la page d'accueil 1 apparaîtra:

01-01-2018 	23:59 	 13°
  23 °C	ON 	 38 °C
		

REMARQUE

Toutes les images du manuel sont utilisées pour expliquer, les pages réelles sur l'écran peuvent être un peu différentes.

page d'accueil 2 :

Si la TEMP. DÉBIT D'EAU est réglée sur NON et la TEMP. AMBIANTE est réglée sur OUI . Le système a la fonction du chauffage au sol et de l'eau chaude sanitaire, et la page d'accueil 2 apparaîtra :

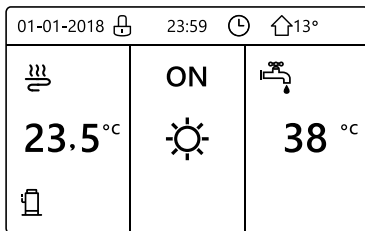

REMARQUE

Le contrôleur filaire doit être installé dans la salle de chauffage au sol pour vérifier la température ambiante.

page d'accueil 3:

Si le MODE ECS est réglée sur NON . il y aura la page principale et la page supplémentaire. Le système a la fonction du chauffage au sol et du chauffage de l'espace pour le ventilo-convecteur, et la page d'accueil 3 apparaîtra:

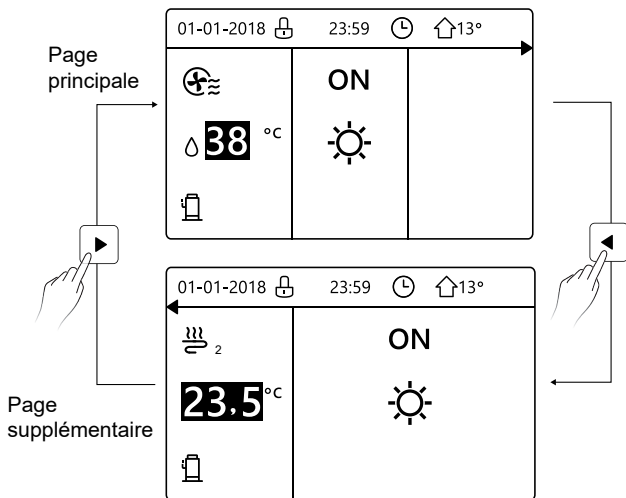

page d'accueil 4 :

Si le THERMOSTAT AMBI est défini sur DOUBLE ZONE ou DOUBLE ZONE est défini sur OUI, il y aura la page principale et la page supplémentaire. Le système a la fonction de refroidissement au sol, de refroidissement de l'espace pour le ventilateur-convecteur et de l'eau chaude sanitaire, et la page d'accueil 4 apparaîtra :

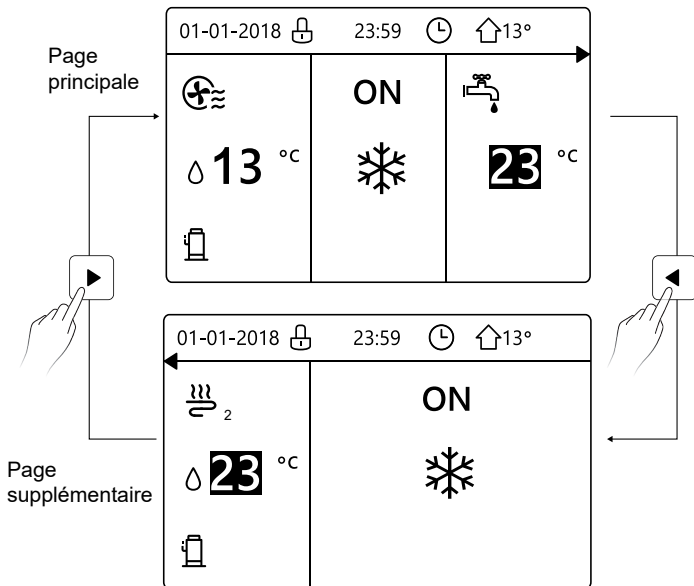

4 STRUCTURE DU MENU

4.1 À propos de la structure du menu

Vous pouvez utiliser la structure du menu pour lire et configurer des paramètres qui ne sont PAS destinés à une utilisation quotidienne. Ce que vous pouvez voir et faire dans la structure du menu est décrit, le cas échéant.

4.2 Pour aller à la structure du menu

À partir d'une page d'accueil, appuyez sur « MENU ».

Résultat: la structure du menu apparaît:

MENU	1/2
MODE FONCT.	
TEMPÉRATURE PRÉRÉG	
EAU CHDE SANITAIRE(ECS)	
HORAIRE	
OPTIONS	
VER ENFANT	
OK ENTRE	↓

MENU	2/2
INFORMATION SERVICE	
PARAMÈTRE FONCT.	
POUR RÉPARATEUR	
PARAMÈTRE WLAN	
OK ENTRE	↓

4.3 Pour naviguer dans la structure du menu

Utilisez « ▼ », « ▲ » pour faire défiler.

5 UTILISATION DE BASE

5.1 Déverrouillage de l'écran

Si l'icône  est sur l'écran, le contrôleur est verrouillé. La page suivante est affichée:

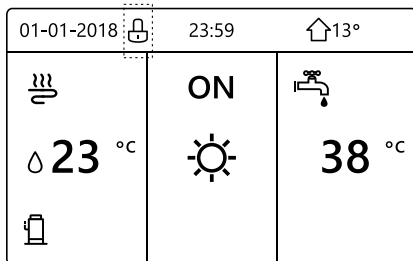

Appuyez sur n'importe quelle touche, l'icône  clignotera. Appuyez longuement sur la touche « UNLOCK ».

L'icône  disparaîtra, et l'interface peut être contrôlée.

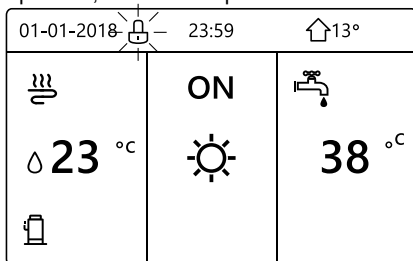

L'interface sera verrouillée en l'absence de l'opération pendant une longue période (environ 120 secondes) Si l'interface est déverrouillée, appuyez longuement sur «unlock» pour verrouiller l'interface.

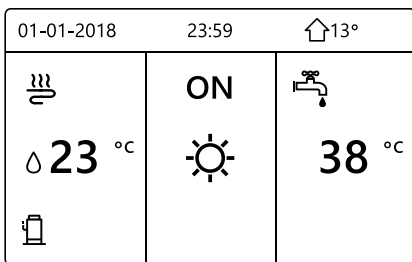

Appuyez
longuement
sur UNLOCK



Appuyez
longuement
sur UNLOCK

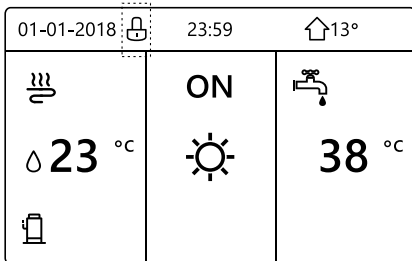

5.2 Commandes MARCHE/ARRÊT

Utilisez l'interface pour allumer ou éteindre l'unité pour le chauffage ou le refroidissement de l'espace.

- Le MARCHÉ/ARRÊT de l'unité peut être contrôlé par l'interface si le THERMOSTAT AMBI est sur NON. (voir « RÉGLAGE THERMOSTAT AMBI » dans le « Manuel d'installation et d'utilisation (unité intérieure split M-Thermal) »)
- Appuyez sur « ◀ », « ▶ » sur la page d'accueil, le curseur noir apparaîtra:

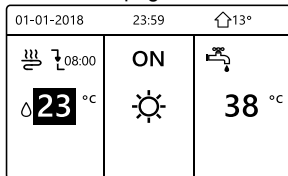

1) Lorsque le curseur est sur la température du côté du mode de fonctionnement de l'espace (y compris le mode chaud ☀, le mode froid ❄ et le mode auto (A)), appuyez sur la touche «ON/OFF» pour activer/désactiver le chauffage ou le refroidissement de l'espace.

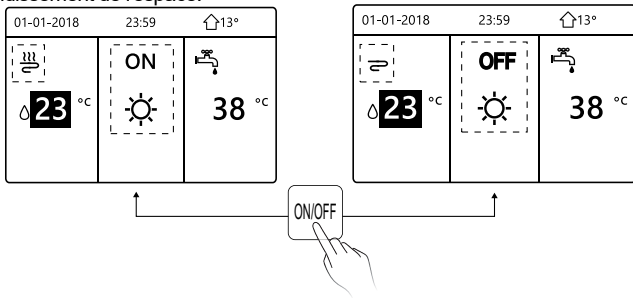

Si le TYPE ECS est défini sur NON, les pages suivantes s'afficheront:

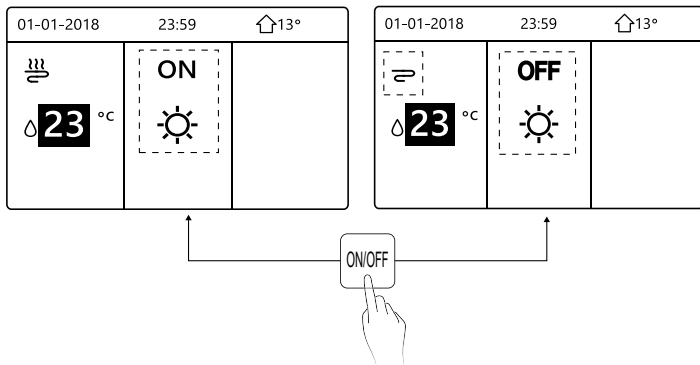

Si le TYPE TEMP. est défini sur TEMP.AMBI, les pages suivantes s'afficheront:

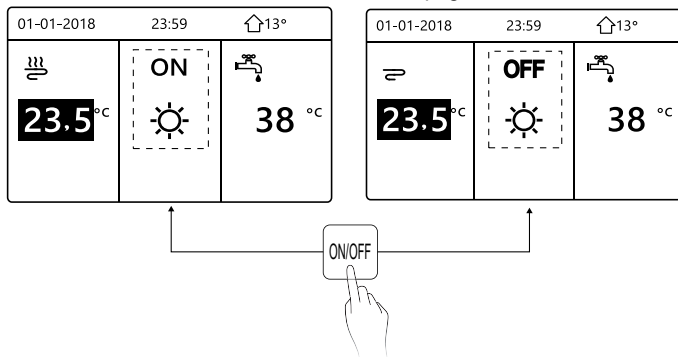





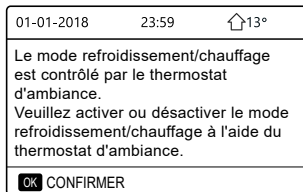

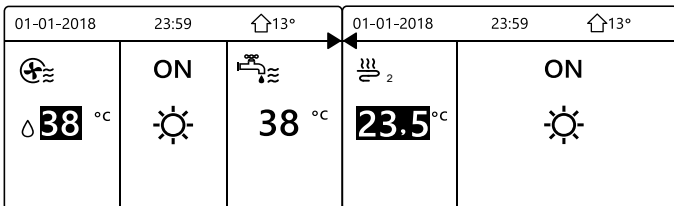

Utilisez le thermostat d'ambiance pour allumer ou éteindre l'unité pour le chauffage ou le refroidissement de l'espace.

① Le thermostat d'ambiance n'est pas RÉGLÉ sur NON (voir « RÉGLAGE THERMOSTAT AMBI » dans « Manuel d'installation et d'utilisation (unité intérieure split M-Thermal) »). L'unité de chauffage ou de refroidissement de l'espace est allumée ou éteinte par le thermostat d'ambiance, appuyez sur ON/OFF sur l'interface, la page suivante s'affichera:







② Le thermostat d'ambiance est RÉGLÉ sur DOUBLE ZONE (voir « RÉGLAGE THERMOSTAT AMBI » dans « Manuel d'installation et d'utilisation (unité intérieure split M-Thermal) »). Le thermostat d'ambiance du ventilo-convecteur est désactivé, le thermostat d'ambiance du chauffage au sol est activé et l'unité est en marche, mais l'affichage est OFF. La page suivante est affichée:



01-01-2018 23:59  13°			01-01-2018 23:59  13°		
	OFF			OFF	
 38 °C		38 °C	23.5 °C		

Utilisez l'interface pour allumer ou éteindre l'unité pour ECS.

Appuyez sur « ► », « ▼ » sur la page d'accueil, le curseur noir apparaîtra:

01-01-2018 23:59  13°		
	ON	
 23 °C		38 °C

2) Lorsque le curseur est sur la température du mode ECS. Appuyez sur la touche « ON/OFF » pour activer/désactiver le mode ECS.

Si le mode de fonctionnement de l'espace est ON, alors les pages suivantes s'afficheront:

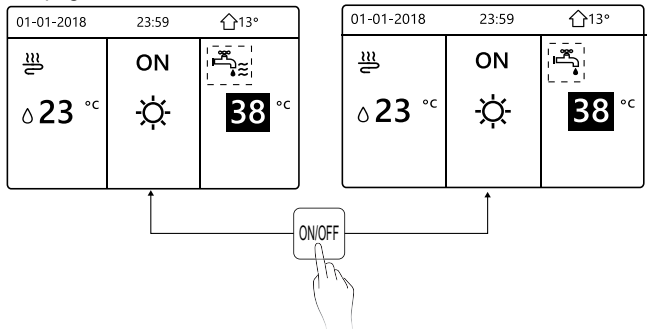

Si le mode de fonctionnement de l'espace est OFF, alors les pages suivantes s'afficheront:

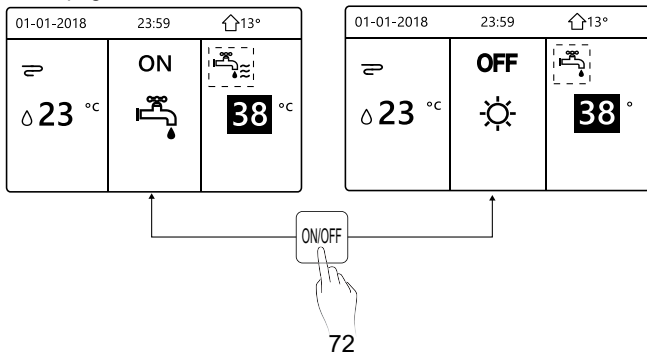

5.3 Réglage de la température

Appuyez sur « ◀ », « ▶ » sur la page d'accueil, le curseur noir apparaîtra:

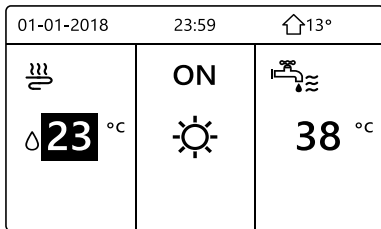

- Si le curseur est sur la température, utilisez « ◀ », « ▶ » pour sélectionner et utiliser « ▼ », « ▲ » pour ajuster la température.

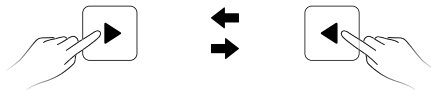
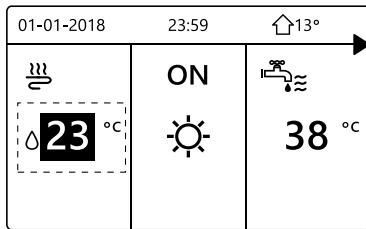

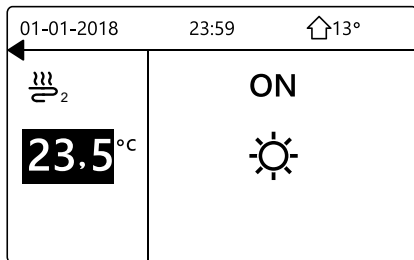
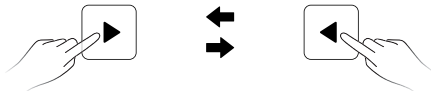
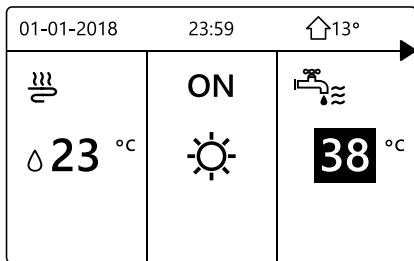

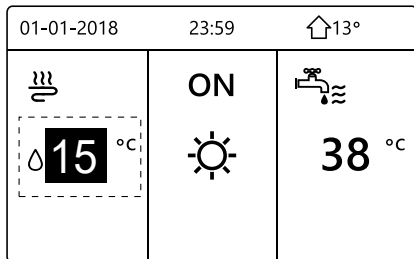
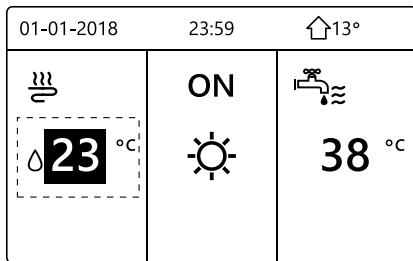

5.4 Réglage du mode de fonctionnement de l'espace

- Réglage du mode de fonctionnement de l'espace par l'interface Allez dans « MENU » > « MODE FONCT. ». Appuyez sur « OK », la page suivante apparaîtra:

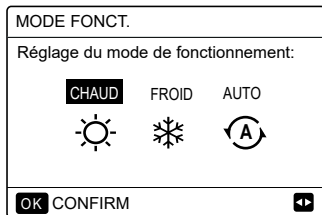



- Il y a trois modes à sélectionner, dont les modes CHAUD, FROID et AUTO. Utilisez « ◀ », « ▶ » pour faire défiler, et appuyez sur « OK » pour sélectionner.

Même si vous n'appuyez pas sur la touche OK et ne quittez pas la page en appuyant sur la touche BACK, le mode sera toujours actif si le curseur a été déplacé vers le mode de fonctionnement.

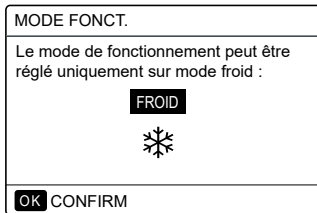
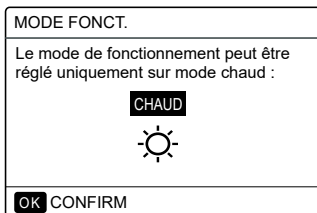
S'il n'y a que le mode CHAUD (FROID), la page suivante apparaîtra:



- Le mode de fonctionnement ne peut pas être changé.

Si vous sélectionnez...	Ensuite, le mode de fonctionnement de l'espace est...
 CHAUD	Toujours en mode chauffage
 FROID	Toujours en mode refroidissement
 AUTO	<p>Modifié automatiquement par le logiciel en fonction de la température extérieure (et en fonction des paramètres d'installation de la température intérieure), ainsi que des restrictions mensuelles sont prises en compte. Remarque: La commutation automatique n'est possible que sous certaines conditions.</p> <p>Voir « POUR RÉPARATEUR » > « RÉGL. MODE AUTO » dans le « Manuel d'installation et d'utilisation (unité intérieure split M-Thermal) ».</p>

- Réglez le mode de fonctionnement de l'espace à l'aide du thermostat d'ambiance, voir « THERMOSTAT AMBI » dans le « Manuel d'installation et d'utilisation (unité intérieure split M-Thermal) ». Allez dans « MENU » > « MODE FONCT. ». Si vous appuyez sur une touche pour sélectionner ou ajuster, la page apparaîtra:

01-01-2018	23:59	🏠13°
Le mode froid/chaud est contrôlé par le thermostat d'ambiance.		
Veuillez ajuster le mode de fonctionnement à l'aide du thermostat d'ambiance.		
OK CONFIRM		

6 MANUEL D'INSTALLATION

6.1 Précaution de sécurité

- Lisez attentivement les précautions de sécurité avant d'installer l'unité.
- Vous trouverez ci-après d'importants problèmes de sécurité à respecter.
- Vérifiez qu'il n'y a pas de phénomène anormal pendant le test, puis remettez le manuel à l'utilisateur.
- Signification des marques :



AVERTISSEMENT

Signifie qu'une mauvaise manipulation peut entraîner la mort ou des blessures graves.



ATTENTION

Signifie qu'une mauvaise manipulation peut entraîner des blessures ou la perte de propriété.



AVERTISSEMENT

Veuillez confier l'installation de l'unité au distributeur ou aux professionnels.

L'installation par d'autres personnes peut entraîner une installation imparfaite, un choc électrique ou un incendie.

Suivez strictement ce manuel.

Une installation inadéquate peut entraîner un choc électrique ou un incendie.

La réinstallation doit être effectuée par des professionnels.

Une installation inadéquate peut entraîner un choc électrique ou un incendie.

Ne démontez pas votre climatiseur à volonté.

Un démontage aléatoire peut provoquer un fonctionnement anormal ou un chauffage anormal, ce qui peut provoquer un incendie.

ATTENTION

N'installez pas l'unité dans un endroit où il y a un risque de fuite de gaz inflammable.

Un incendie peut se produire une fois que les gaz inflammables ont fui et sont restés autour du contrôleur câblé.

Le câblage doit être adapté au courant du contrôleur câblé. Sinon, une fuite d'électricité ou une surchauffe risque de se produire et de provoquer un incendie.

Les câbles spécifiés doivent être appliqués dans le câblage. Aucune force externe ne peut être appliquée à la borne. Sinon, la coupe du fil et une surchauffe risquent de se produire et de provoquer un incendie.

Ne placez pas la télécommande filaire à proximité des lampes afin d'éviter que le signal de la télécommande ne soit perturbé. (voir la figure à droite)



6.2 Autres précautions

6.2.1 Lieu d'installation

N'installez pas l'unité dans un endroit contenant beaucoup d'huile, de vapeur et de gaz sulfuré.

Sinon, le produit risque de se déformer et de fonctionner mal.

6.2.2 Préparation avant l'installation

1) Vérifiez si les assemblages suivants sont terminés.

N°	Nom	Qté.	Remarques
1	Contrôleur câblé	1	_____
2	Vis de montage en bois ronde cruciforme	3	Pour le montage sur le mur
3	Vis de montage ronde cruciforme	2	Pour le montage sur la boîte de commutation électrique
4	Manuel d'installation et d'utilisation	1	_____
5	Boulon en plastique	2	Cet accessoire est utilisé lors de l'installation de la commande centralisée à l'intérieur de l'armoire électrique
6	Tuyau d'expansion en plastique	3	Pour le montage sur le mur

6.2.3 Avis concernant l'installation du contrôleur câblé :

- 1) Ce manuel d'installation contient des informations sur la procédure d'installation de télécommande filaire. Veuillez vous reporter au Manuel d'installation de l'unité intérieure pour la connexion entre la télécommande filaire et l'unité intérieure. Veuillez vous reporter au Manuel d'installation de l'unité intérieure pour la connexion entre la télécommande filaire et l'unité intérieure.
- 2) Le circuit de la télécommande filaire est un circuit basse tension. Ne le connectez jamais avec un circuit standard 220V/380V et ne le placez pas dans le même tube de câblage avec le circuit.
- 3) Le câble blindé doit être connecté de manière stable à la terre, sinon la transmission peut échouer.
- 4) Ne tentez pas de rallonger le câble blindé en coupant. Si nécessaire, utilisez un bloc de connexion de borne pour établir la connexion.
- 5) Une fois la connexion terminée, utilisez Megger pour la vérification d'isolation du fil de signal.

6.3 Procédure d'installation et réglage correspondant du contrôleur câblé

6.3.1 Figure de taille de structure

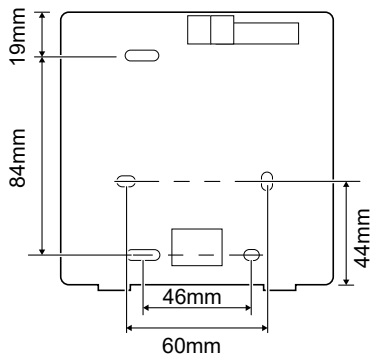
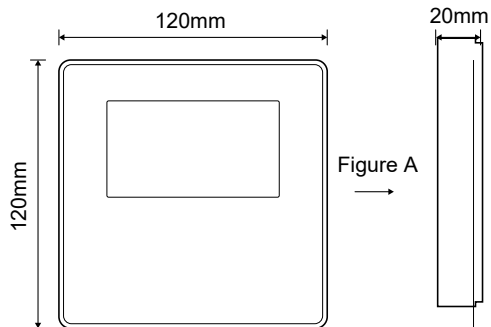

6.3.2 Câblage

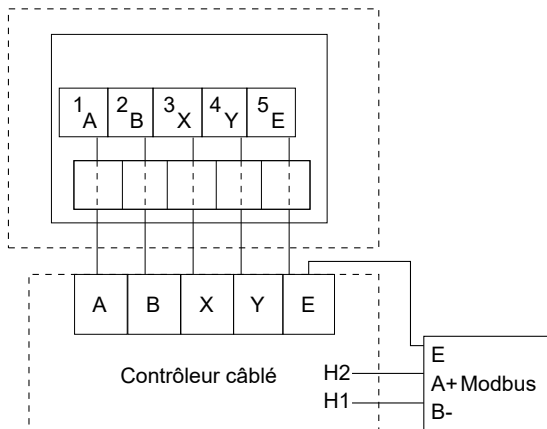

Tension d'entrée (A/B)	13,5VAC
Taille de fil	0,75mm ²

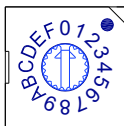

Le commutateur codé rotatif S3 (0-F) sur le panneau de commande principal du module hydraulique est utilisé pour définir l'adresse Modbus. Par défaut, les unités ont ce commutateur codé positionné à 0, mais cela correspond à l'adresse 16 du modbus, tandis que les autres positions correspondent au numéro, par ex. pos = 2 est l'adresse 2, pos = 5 est l'adresse 5.

6.3.3 Installation du couvercle arrière

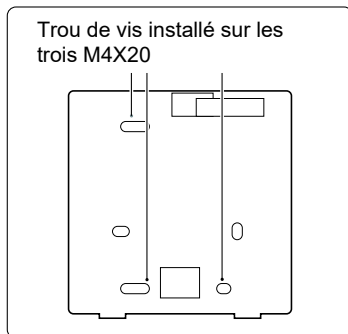
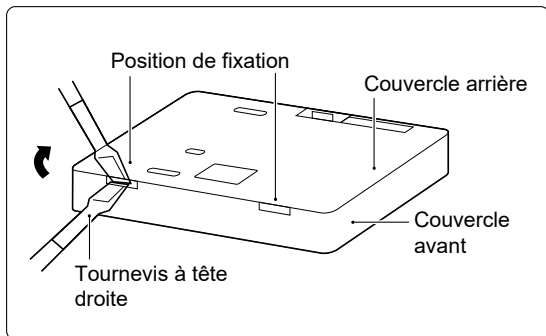

Trou de vis installé sur
les trois M4X20

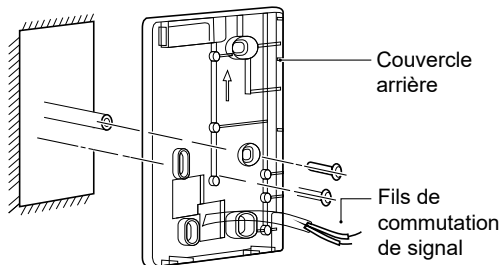
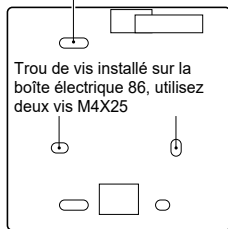

- 1) Utilisez un tournevis à tête droite pour insérer en position de fixation dans la partie inférieure du contrôleur câblé et faites tourner le tournevis pour démonter le couvercle arrière. (Faites attention au sens de rotation, sinon cela endommagerait le couvercle arrière !)
- 2) Utilisez trois vis M4X20 pour fixer directement le couvercle arrière sur le mur.
- 3) Utilisez deux vis M4X25 pour fixer le couvercle arrière sur la boîte électrique 86 et utilisez une vis M4X20 pour le fixer sur le mur.
- 4) Ajustez la longueur des deux barres de vis en plastique dans l'accessoire à la longueur standard, de la barre de vis de la boîte électrique au mur. Lors de l'installation de la barre de vis sur le mur, veillez à ce qu'elle soit aussi plate que le mur.
- 5) Utilisez des vis cruciformes pour fixer le couvercle inférieur du contrôleur câblé au mur à travers la barre à vis. Assurez-vous que le couvercle inférieur du contrôleur câblé est au même niveau après l'installation, puis réinstallez le contrôleur câblé sur le couvercle inférieur.
- 6) Le serrage excessif de vis entraînera une déformation du couvercle arrière.

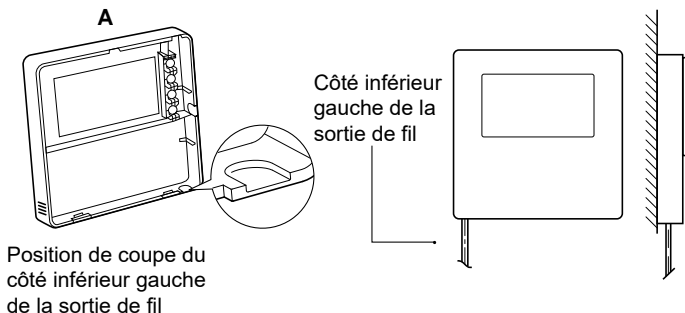

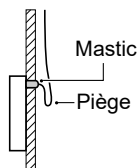
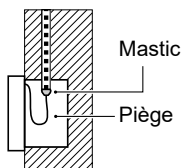
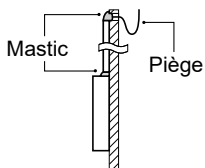
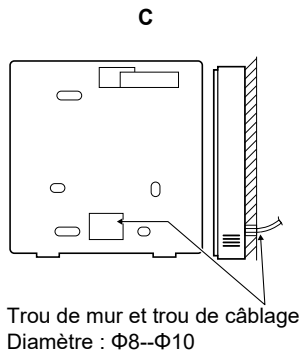
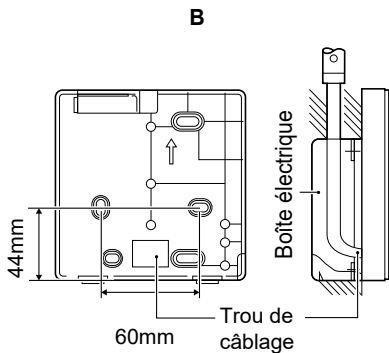

Pour éviter que l'eau pénètre dans la télécommande filaire, utilisez un piège et du mastic pour sceller les connecteurs des fils lors du câblage.

6.4 Installation du couvercle avant

Après avoir ajusté le couvercle avant, fixez le couvercle avant ; faites attention à ne pas serrer le fil de commutation de communication lors de l'installation.

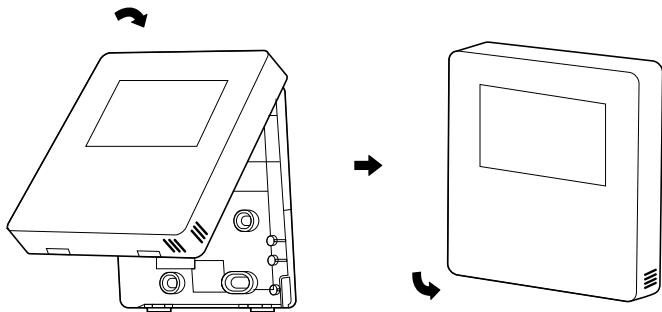

Le capteur ne peut pas être affecté par l'humidité.

Installez correctement le couvercle arrière et fixez bien le couvercle avant et le couvercle arrière pour ne pas le faire tomber.



