

Panasonic®

Installation Instructions Wired Remote Controller

Model No. **CZ-RTC6**

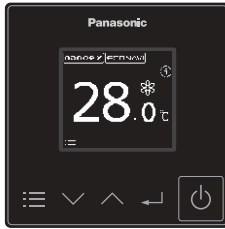

<https://eu.datanavi.ac.smartcloud.panasonic.com/documents/>

E ENGLISH 3-9	<p>Read through the Installation Instructions before you proceed with the installation. In particular, please carefully read the "Safety Precautions".</p> <p>This booklet mainly mentions the safety-related regulatory matters.</p> <p>Regarding the contents of the installation, please scan the matrix two-dimensional (2D) barcode and refer to the detailed manuals. Panasonic will accept no responsibility for any accident or damage that occurs as a result of such improper installation in any way not described in the detailed manuals. Also, malfunction caused by incorrect installation is not covered by the product warranty.</p>
F FRANÇAIS 10-16	<p>Lisez les instructions d'installation avant de commencer l'installation. Vous devrez notamment lire les « Consignes de sécurité ».</p> <p>Ce livret décrit principalement des questions réglementaires et de sécurité.</p> <p>Pour des explications sur l'installation, veuillez scanner le code barres 2D de la matrice et vous reporter aux manuels détaillés. Panasonic n'assume aucune responsabilité pour tout accident ou dommage qui se produit à la suite d'une mauvaise installation effectuée d'une manière qui n'est pas décrite dans les manuels détaillés. De plus, le dysfonctionnement provoqué par une installation incorrecte n'est pas couvert par la garantie du produit.</p>
E ESPAÑOL 17-23	<p>Lea las Instrucciones de instalacion antes de proceder con la instalacion del equipo. En concreto, deberá leer detenidamente la sección "Precauciones de seguridad".</p> <p>En este folleto se describen principalmente las cuestiones relacionadas con la seguridad y reglamentarias. Si desea consultar explicaciones relativas a la instalación, escanee el código de barras 2D de matriz y consulte los manuales detallados. Panasonic no aceptará responsabilidad alguna derivada de accidentes o daños resultantes de una instalación inadecuada realizada de formas no descritas en los manuales detallados. Además, la garantía del producto no incluye los fallos de funcionamiento ocasionados por una instalación incorrecta.</p>
D DEUTSCH 24-30	<p>Lesen Sie die Installationsanleitung aufmerksam durch, bevor Sie mit der Installation beginnen. Insbesondere müssen die „Sicherheitshinweise“ gründlich durchgelesen werden.</p> <p>Diese Broschüre beschreibt hauptsächlich sicherheitsrelevante und regulatorische Angelegenheiten. Für Erläuterungen, die die Installation betreffen, scannen Sie bitte den Matrix-2D-Barcode und beziehen sich auf die detaillierten Handbücher. Panasonic übernimmt keinerlei Haftung für irgendwelche Unfälle oder Schäden, die durch eine unsachgemäße Installation auf eine nicht in den detaillierten Handbüchern beschriebene Weise verursacht werden. Auch Funktionsstörungen, die durch eine falsche Installation verursacht werden, sind nicht von der Produktgarantie abgedeckt.</p>
I ITALIANO 31-37	<p>Leggere le Istruzioni di installazione prima di procedere con l'installazione. È opportuno leggere soprattutto le "Precauzioni di Sicurezza".</p> <p>Questo opuscolo descrive principalmente argomenti inerenti la sicurezza e normativi. Per le spiegazioni riguardanti l'installazione, scansionare il codice a barre 2D a matrice e fare riferimento ai manuali dettagliati. Panasonic declina ogni responsabilità per incidenti o danni derivanti da un'installazione inadeguata, eseguita diversamente da come descritto nei manuali dettagliati. I malfunzionamenti causati da un'installazione errata inoltre non sono coperti dalla garanzia.</p>



Panasonic Corporation
1006 Kadoma, Kadoma City, Osaka, Japan

ACXF60-38390
W0520-0

<p>N EDERLANDS 38-44</p>	<p>Lees de installatie-instructies voordat u verder gaat met de installatie. U dient in het bijzonder de "Veiligheidsvoorschriften" te lezen. Dit boekwerkje beschrijft voornamelijk zaken die te maken hebben met de veiligheid en met regelgeving. Voor uitleg over de installatie kunt u de matrix 2D-streepjescode scannen en dan de gedetailleerde handleidingen raadplegen. Panasonic aanvaardt geen enkele aansprakelijkheid voor enig ongeval of enige schade als gevolg van een ondeugdelijke installatie die is uitgevoerd op een manier die niet wordt beschreven in de gedetailleerde handleidingen. Ook worden storingen veroorzaakt door een incorrecte installatie niet gedekt door de garantie op het product.</p>
<p>P ORTUGUÊS 45-51</p>	<p>Leia cuidadosamente as instruções de instalação antes de prosseguir com a instalação. Em particular, deverá ler as "Precauções de segurança". Este manual descreve principalmente as questões regulatórias e relacionadas com a segurança. Para as explicações sobre a instalação, digitalize o código de barras 2D em matriz e consulte os manuais detalhados. A Panasonic não assume nenhuma responsabilidade por quaisquer acidentes ou danos resultantes de uma instalação inadequada realizada de uma maneira não descrita nos manuais detalhados. Além disso, um mau funcionamento causado por uma instalação incorrecta não é coberto pela garantia do produto.</p>
<p>T ÜRKÇE 52-58</p>	<p>Kurulumu başlamadan önce Kurulum Talimatlarını baştan sona okuyun. Özellikle "Güvenlik Önlemleri" kısmındaki bilgileri okumanız gerekecektir. Bu kitapçıkta temel olarak güvenlikle ilgili bilgiler ve mevzuat bilgileri açıklanmıştır. Kurulum ile ilgili açıklamalar için lütfen matris 2D barkodunu okutun ve ayrıntılı kılavuzlara bakın. Panasonic, ayrıntılı kılavuzlarda açıklanmayan şekilde gerçekleştirilen, yanlış yapılan kurulumlar neticesinde ortaya çıkacak kazalar ve hasarlar ile ilgili hiçbir sorumluluk kabul etmeyecektir. Ayrıca, yanlış kurulumdan kaynaklanan arızalar da ürün garantisini kapsamına girmeyecektir.</p>
<p>P OLSKI 59-65</p>	<p>Przed przystąpieniem do instalacji należy przeczytać instrukcje instalacyjne, a w szczególności „Środki ostrożności”. W niniejszej broszurze omówiono głównie kwestie prawne związane z bezpieczeństwem. Odnosnie treści związanych z instalacją, należy zeskanować dwuwymiarowy (2D) kod kreskowy i zapoznać się ze szczegółowymi instrukcjami obsługi. Firma Panasonic nie ponosi odpowiedzialności za jakiegokolwiek wypadki lub uszkodzenia powstałe w wyniku niewłaściwej instalacji przeprowadzonej w sposób nieopisany w szczegółowych instrukcjach obsługi. Ponadto, usterki spowodowana przez nieprawidłową instalację nie są objęte gwarancją produktu.</p>
<p>P УССКИЙ 66-72</p>	<p>Прежде чем приступать к установке, прочитайте инструкцию по установке. В частности, следует прочитать раздел «Меры безопасности». В этой брошюре в основном рассматриваются вопросы нормативного регулирования, связанные с безопасностью. Чтобы ознакомиться с содержанием инструкций по установке, сканируйте двумерный (2D) матричный штрихкод и прочитайте подробные руководства. Panasonic не несет никакой ответственности за какие-либо несчастные случаи или повреждения, которые произошли в результате неправильной установки, не соответствующей описанию в подробных руководствах. Кроме того, на неисправности, вызванные неправильной установкой, гарантия качества изделия не распространяется.</p>
<p>У КРАЇНСЬКА 73-79</p>	<p>Перед початком установки уважно прочитайте інструкції. Зокрема, ознайомтесь з розділом «Запобіжні заходи». У цій брошурі здебільшого пояснюються питання нормативного регулювання, що стосуються безпеки. Відомості про встановлення див. в докладних посібниках. Для цього відскануйте матричний двовимірний (2D) штрих-код. Компанія Panasonic не нестиме відповідальності за жодні нещасні випадки або шкоду, спричинені неналежним встановленням у спосіб, що відрізняється від описаного в докладних посібниках. Крім того, несправність виробу через неправильне встановлення не покривається гарантією.</p>

Contents

	Page		Page
● Safety Precautions	3	● Mounting	6
● Part Names (Control panel).....	4	● Setting	9
● Installation Precautions	5	● Specifications	9

Safety Precautions

Read before installation

- Read the Installation Instructions carefully to install the remote controller correctly and safely. Be sure to read the “Safety Precautions” before installation.
- After the installation is complete, perform test operation to confirm that no abnormality is present.
- We assume no responsibility for accidents or damages resulting from methods other than those described in the Installation Instructions or methods using unspecified parts. Malfunctions that occur due to unauthorised installation methods are not covered by the product warranty.
- Read the Installation Instructions supplied with indoor units as well.



WARNING

This symbol refers to a hazard or unsafe practice which can result in severe personal injury or death.



CAUTION

This symbol refers to a hazard or unsafe practice which can result in personal injury or product or property damage.



Prohibited matters

Precautions for Installation setup



WARNING

- Turn off the circuit breaker of the units before installation.
- Ask your dealer or professionals for installation and electric work.
- This remote controller must be installed in accordance with National Wiring Regulations.
- Connect and fix the specified cables for wiring securely.
- Do not allow the connection to be exposed to external force from the cables.
- Choose an installation location that sufficiently supports the weight of the remote controller.



CAUTION

- Do not use the remote controller at the following locations.
 - Location where condensation occurs
 - Location where flammable gases, etc. may leak
 - Location where corrosive gases, etc. may leak
 - Location with lots of water or oil droplets (including machine oil)
 - Location where voltage fluctuation frequently occurs
 - Location where there is a machine producing electromagnetic radiation
 - Location where droplets of organic solvents spread
 - Location where acidic or alkaline solutions or special sprays are frequently used
- Do not operate with wet hands.
- Do not wash with water.

NOTICE

The English text is the original instructions. Other languages are translations of the original instructions.

Part Names (Control panel)

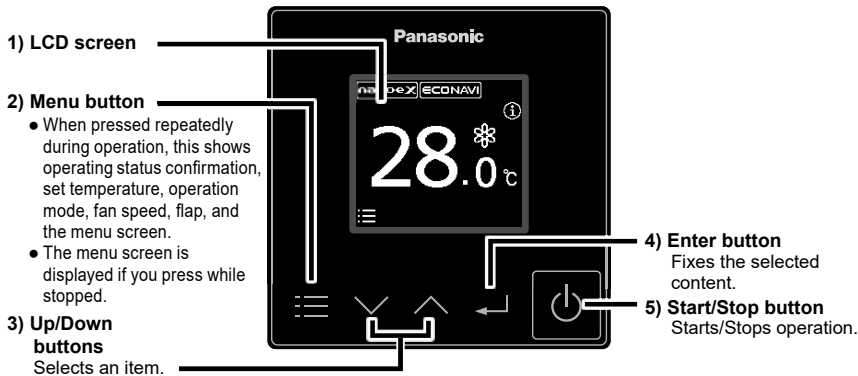

Note



Press centre



No pen



No glove

Installation Precautions

Installation location

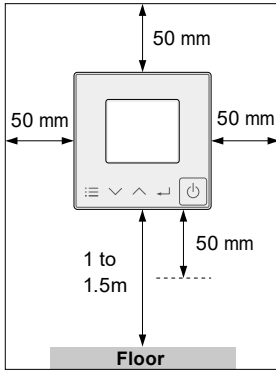

- Install at the height of 1 to 1.5 m from the floor (Location where average room temperature can be detected).
- Install vertically against a wall or suitable supporting structure.
- Keep a space around the remote controller as detailed on the figure shown left.
- Avoid the following locations for installation.
 - By a window, etc. exposed to direct sunlight or external airflow
 - In the shadow or backside of objects deviated from the room airflow
 - Location where condensation occurs (The remote controller is not moisture proof or drip proof)
 - Location near heat source
 - Uneven surface
- Keep distance of 1 m or more from the TV, radio and PC. (Image blur or related noise may occur)

Remote control wiring

Wiring diagram

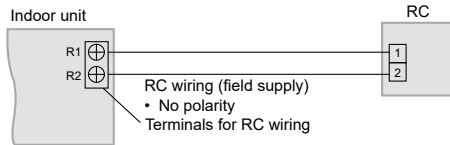

- Type of wiring
 - Use cables of 0.75 to 1.25 mm².
- Total wire length: 500 m or less (The wire length between indoor units should be 200 m or less.)
- Number of connectable units
 - Remote controller: Max. 2
 - Indoor unit: Max. 8

Attention

- Use the field supplied RC wiring with at least 1 mm in thickness of insulation part including the sheath. Wiring Regulations may differ depending on location. For field wiring rules, please refer to your LOCAL ELECTRICAL CODES. You must ensure that installation complies with relevant rules and regulations.
- Be careful not to connect cables to other terminals of indoor units (e.g. power source wiring terminal). Malfunction may occur.
- Do not bundle together with the power source wiring or store in the same metal tube. Operation error may occur.
- If noise is induced to the unit power supply, attach a noise filter.

■ Using 1 indoor unit

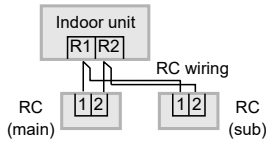

■ Using more than 1 indoor unit

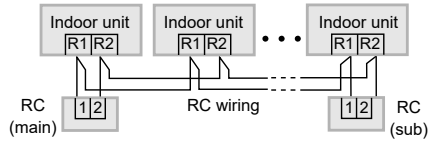

Wiring as shown below is prohibited.

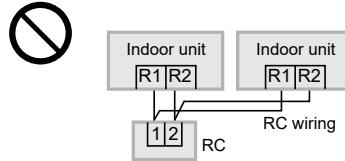
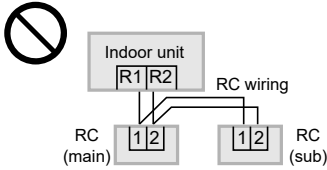

When setting both the main and sub remote controllers

After installation, set one remote controller to [Main] and the other to [Sub] for [Main/sub] for "Setting".
When using the remote controllers* in combination, set the CZ-RTC6 unit to [Sub].
*CZ-RTC5B

Note Remote controllers can be connected to any indoor unit for operation.

Mounting

1 Remove the top case.

① Insert the screwdriver to the bottom case.

Insert the screwdriver to the claw as show in the figure.

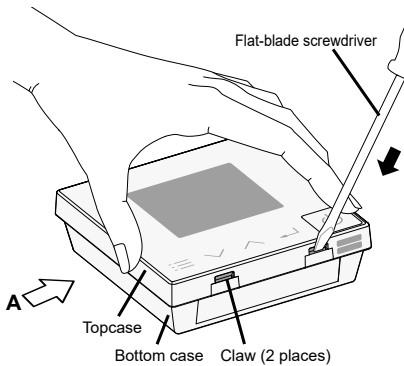

② Push the screwdriver in.

Push down the screwdriver along with the slope of the claw until the top case comes off.

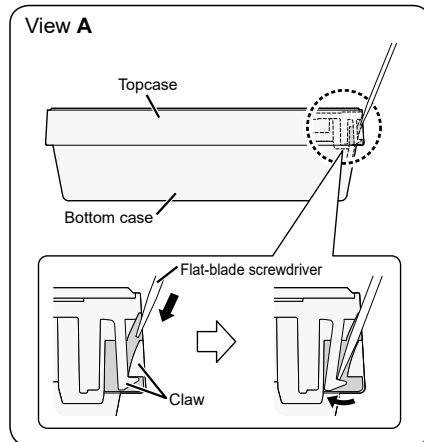

2 Mount to the wall.

There are 2 types of wall-mounting methods: Exposed type and Embedded type.

Attention

Mounting the bottom case

- Tighten the screws securely until the screw heads touch the bottom case.
(Otherwise, loose screw heads may hit the PCB and cause malfunction when mounting the top case.)
- Do not over-tighten the screws.
(The bottom case may be deformed, resulting in the unit becoming detached from the surface it is fixed to.)

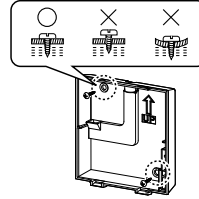

Connection to the remote controller terminal board

- Depress the push button using a round bar or finger, insert the remote control wiring securely from the wiring insertion slot and release the push button.
- Pull the remote control wiring lightly, and confirm it is secured.
- There is the danger of shorting if copper wire is exposed. Make sure the wire is properly inserted.

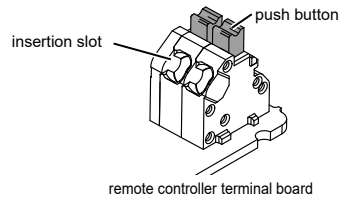

Exposed type

3 Mount the top case.

- Align the claws of the top case and then align the claws of the bottom case.

2 Connect the remote control wiring.

- Be sure not to allow unnecessary wires to remain in the remote controller case when wiring. Be careful not to allow wires to be in contact with parts on the PCB. For connection method, refer to "Connection to the remote controller terminal board" in "Attention".

1 Mount the bottom case to the wall.

- Pass the wire through the wiring hole in the bottom case and lay the wire out along the groove.

Remove the coating. Approx. 9 mm

Remove the sheath. Approx. 130 mm

- Make sure the wiring connection is in the correct direction.
- There will be a slight difference in length due to the wiring diameter, so make adjustments on site when performing the installation.

Push the sheath in to the back as shown on the illustration.

Insert the wire properly into the channel on the bottom case, and make sure the wire is not pinched when the case is attached to the wall.

Remote controller terminal board

Clamper (supplied)

- Insert the clamper from the position indicated by the arrow, as shown in the diagram at right.
- Put the locking part of the clamper in the channel as indicated by the arrow.
- If you lock at the top, it may not be possible to close the bottom case.

Avoid the wire being caught.

Claw (2 places)

Hole for screw

Claw (2 places)

Screw (Supplied)

Cut here with a nipper and remove the burr with a file.

*It is also possible to mount in the order 2-1-3.

Embedded type

3 Mount the top case.

- Align the claws of the top case and then align the claws of the bottom case.
- If the wiring is difficult to move, loosen the screw in the lower case, work on the wiring, then screw in the screw after finishing the work.

Avoid the wire being caught.

Claw (2 places)

1 Mount the bottom case to the wall.

- Pass the wire through the wiring hole in the bottom case.

Pass the wire under the rib.

Remove the coating. Approx. 9 mm

- Make sure the wiring connection is in the correct direction.

- Insert the clammer from the position indicated by the arrow, as shown in the diagram at right.
- Put the locking part of the clammer in the channel as indicated by the arrow.
- If you lock at the top, it may not be possible to close the bottom case.

Remote controller terminal board

Clammer (supplied)

2 Connect the remote control wiring.

- Be sure not to allow unnecessary wires to remain in the remote controller case when wiring. Be careful not to allow wires to be in contact with parts on the PCB. For connection method, refer to "Connection to the remote controller terminal board" in "Attention".

*It is also possible to mount in the order 2 → 1 → 3.

Setting

Preparation: Turn on the circuit breaker of units and then turn the power on. The remote controller starts, and wait until the [Assigning] display disappears.
 (If [Assigning] continues to blink for 10 minutes or more, check the address setting of indoor units. Refer to indoor/outdoor unit installation details)

Menu

Language

1 ■ When stopped

Press .

■ When operating

Press  repeatedly until the menu screen is displayed.

• To return to the top screen, press .

2 Select [Language].

Press   → .

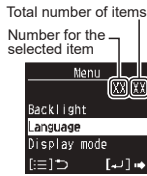

3 Select the language to display from among 7 languages shown on the right.

Press   →  → .

(Press to finish.)

• Default setting : ENGLISH



Specifications

Model No.	CZ-RTC6
Dimensions	(H) 86 mm × (W) 86 mm × (D) 25 mm
Weight	0.09 kg
Temperature/ Humidity range	0 °C to 40 °C / 20 % to 80 % (no condensation)*Indoor use only.
Power Source	DC16 V (supplied from indoor unit)
Number of connected indoor units	Indoor unit: Up to 8 units (Within group-controlling)

Table des Matieres

	Page		Page
● Consignes de sécurité	10	● Montage	13
● Vue générale (Panneau de commande)	11	● Configuration	16
● Précautions d'installation	12	● Spécifications	16

Consignes de sécurité

Lire avant installation

- Lisez attentivement les Instructions d'installation pour une installation correcte et en toute sécurité de la télécommande.
Veillez à lire les « Consignes de sécurité » avant l'installation.
- Une fois l'installation terminée, faites un test pour confirmer que tout fonctionne correctement.
- Nous n'assumons aucune responsabilité pour les accidents ou les dommages résultants de méthodes autres que celles décrites dans les instructions d'installation ou de méthodes n'utilisant pas les pièces indiquées.
Les dysfonctionnements survenus à cause de méthodes d'installation non autorisées ne sont pas couverts par la garantie.
- Lisez également les instructions d'installation fournies avec les unités intérieures.



AVERTISSEMENT

Ce symbole vous avertit à propos de risques ou de pratiques dangereuses susceptibles de provoquer des blessures sévères ou mortelles.



MISE EN GARDE

Ce symbole vous avertit à propos de risques ou de pratiques dangereuses susceptibles de provoquer des blessures ou des dommages matériels.



Actions interdites

Précautions concernant la configuration de l'installation



AVERTISSEMENT

- Avant l'installation, coupez le disjoncteur des unités.
- Demandez à votre revendeur ou à des professionnels d'effectuer l'installation et les travaux électriques.
- Cette télécommande doit être installée conformément aux réglementations de câblage nationales.
- Raccordez et fixez les câbles en toute sécurité.
- Ne laissez pas le raccordement être exposé à une force externe des câbles.
- Choisissez un lieu d'installation suffisamment solide pour supporter le poids de la télécommande.



MISE EN GARDE

- Ne pas utiliser la télécommande dans les endroits suivants:
 - Lieu où de la condensation est générée
 - Lieu d'où des gaz inflammables, etc. peuvent s'échapper
 - Lieu d'où des gaz corrosifs, etc. peuvent s'échapper
 - Lieu avec projection de gouttelettes d'eau ou d'huile (y compris l'huile de machine)
 - Lieu présentant des fluctuations fréquentes de tension
 - Lieu comportant une machine générant des radiations électromagnétiques
 - Lieu avec émanation de gouttes de solvant organique
 - Lieu avec utilisation fréquente de solutions acides ou alcalines ou de pulvérisateurs spéciaux
- Ne pas utiliser avec les mains mouillées.
- Ne pas laver à l'eau.

NOTIFICATION

Le texte anglais correspond aux instructions d'origine. Les autres langues sont les traductions des instructions d'origine.

Vue générale (Panneau de commande)

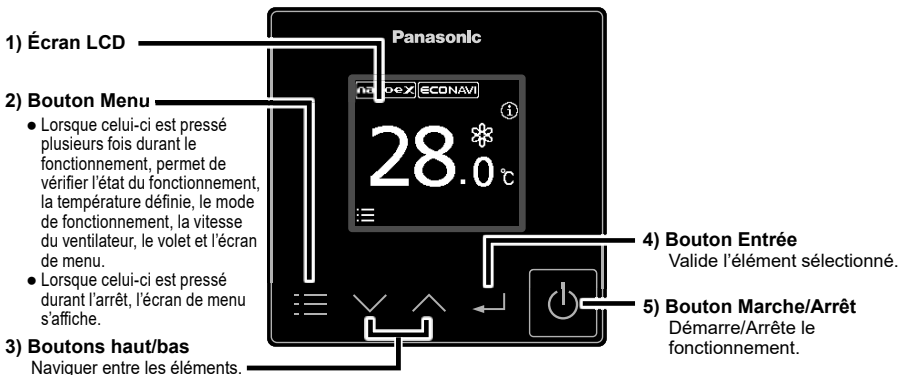

Remarque



Appuyez au centre



Pas de stylo



Pas de gant

Précautions d'installation

Installation de la télécommande

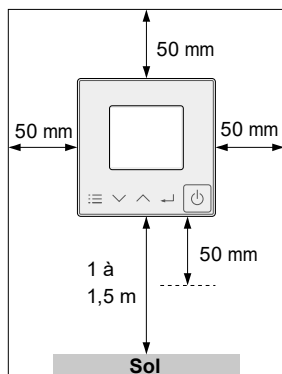

- Installer la télécommande à une hauteur comprise en 1 et 1,5 m du sol (Dans un endroit où il est possible de détecter la température ambiante moyenne).
- Installez verticalement contre un mur ou une structure porteuse adaptée.
- Conservez un espace autour de la télécommande comme le montre de façon détaillée l'illustration à gauche.
- Évitez l'installation dans les lieux suivants.
 - Près d'une fenêtre, etc. exposée directement au soleil ou à un flux d'air extérieur.
 - A l'ombre ou derrière des objets déviés du flux d'air de la pièce.
 - Lieu humide (la télécommande n'est pas protégée contre l'humidité ou le ruissellement.)
 - A proximité d'une source de chaleur
 - Surface inégale
- Laissez au moins 1 m de distance entre l'appareil et un téléviseur ou un ordinateur. (Cela pourrait causer un brouillage ou des parasites sur l'image)

Câblage de la télécommande

Diagramme de câblage

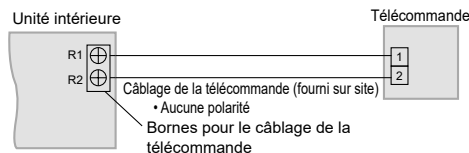

■ Type de câble

- Utilisez des câbles de 0,75 à 1,25 mm².

■ Longueur totale du câble : 500 m maximum (La longueur de câble entre les unités intérieures ne doit pas dépasser 200 m.)

■ Nombre d'unités pouvant être raccordées

- Télécommande : Max. 2
- Unité intérieure : Max. 8

Attention

- Le câble de liaison entre la télécommande et l'unité intérieure doit avoir une épaisseur d'isolant de 1 mm à minima en incluant la gaine.
La réglementation concernant le câblage peut être différente selon les endroits. Pour connaître les règles de câblage sur site, se référer aux CODES ÉLECTRIQUES LOCAUX.
Veiller à ce que l'installation soit conforme aux règlements et à la réglementation en vigueur.
- Veillez à ne pas raccorder les câbles aux autres bornes des unités intérieures (p. ex. borne de câblage de la source d'alimentation). Cela peut provoquer un dysfonctionnement.
- Ne pas regrouper le câble de la télécommande et l'alimentation électrique dans le même passage de gaine. Cela peut provoquer un défaut de communication.
- Si la source d'alimentation émet du bruit, rajouter un filtre antibruit.

■ Utilisation d'1 unité intérieure

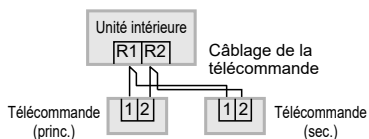

■ Utilisation de plus d'une unité intérieure

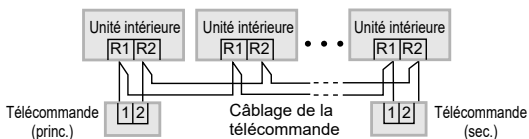

Un câblage comme indiqué ci-dessous est interdit.

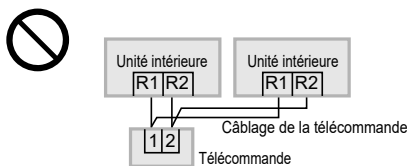
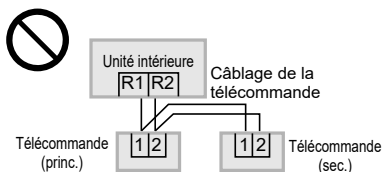

Lors du réglage des télécommandes princ./sec.

Après l'installation, réglez une télécommande sur [princ.] et l'autre sur [sec.] pour [princ./sec.] pour « Configuration ».

Lors de l'utilisation des télécommandes* en association, réglez l'unité CZ-RTC6 sur [sec.].

*CZ-RTC5B

Remarque Il est possible de brancher les appareils sur n'importe quelle unité intérieure pour l'utilisation.

Montage

1 Retirez le boîtier supérieur.

① Insérez le tournevis dans le boîtier inférieur.

Insérez le tournevis dans la pince comme indiqué dans la figure.

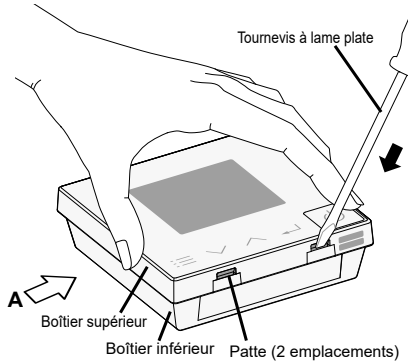

② Poussez le tournevis vers l'intérieur.

Poussez le tournevis vers le bas le long de la pente de la griffe jusqu'à ce que boîtier supérieur se détache.

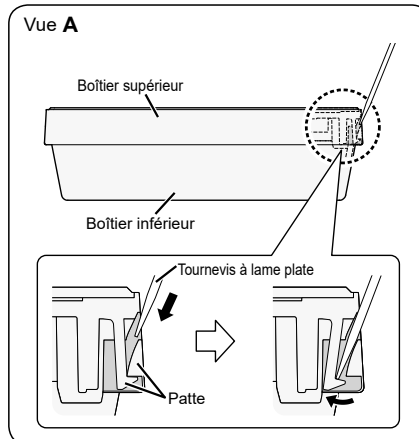

2 Montage mural de la télécommande.

Il y a 2 types de méthodes de fixation au mur : Le type exposé et le type intégré.

Attention

Effectuez le montage du boîtier inférieur

- Serrez bien les vis jusqu'à ce que leur tête touche le boîtier inférieur. (Sinon, les têtes de vis lâches peuvent toucher la carte de circuit imprimé et causer un dysfonctionnement lors du montage du boîtier supérieur.)
- Ne serrez pas les vis excessivement. (Le boîtier inférieur peut être déformé, ce qui entraînerait le détachement de l'appareil de la surface à laquelle il est fixé.)

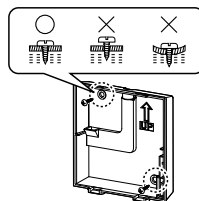

Connexion au bornier de la télécommande

- Appuyez sur le bouton poussoir à l'aide d'une tige arrondie ou du doigt, insérez bien le câblage de la télécommande depuis le logement d'insertion et relâchez le bouton poussoir.
- Tirez légèrement sur le câblage de la télécommande et vérifiez qu'il tient bien.
- Il y a un danger de court-circuit si le fil de cuivre est exposé. Assurez-vous que le fil est correctement inséré.

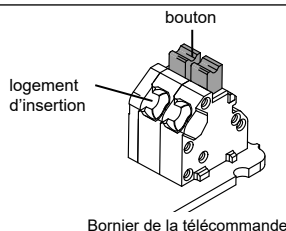

Montage avec câble visible

- 3 Effectuez le montage du boîtier supérieur.**
 • Alignez les pattes du boîtier supérieur, puis alignez les pattes du boîtier inférieur.

- 1 Effectuez le montage mural du boîtier inférieur.**
 • Passer le fil à travers le trou de câblage du boîtier inférieur et le placer le long de la rainure.

Retirez le revêtement. Env. 9 mm



Retirez la gaine. Env. 130 mm

- Assurez-vous que le raccord de câblage est dans la bonne direction.
- Il y aura une légère différence de longueur due au diamètre des fils, en conséquence ajuster en fonction de la situation lors de l'installation.

Évitez de coincer les câbles.

Coupez à cet endroit avec une pince et enlevez les aspérités avec une lime.

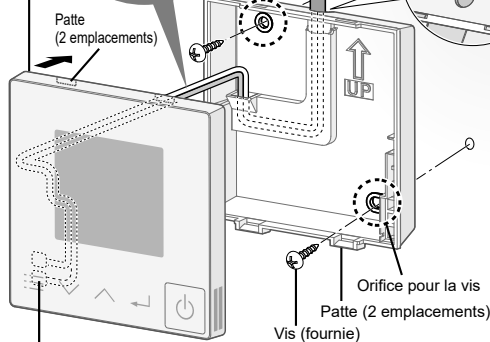

Pousser la gaine en arrière comme montré sur l'illustration.

Insérez correctement le fil dans la goulotte du boîtier inférieur et assurez-vous de ne pas le coincer en fixant le boîtier au mur.

Bornier de la télécommande

Attache-fils (fourni)

- 2 Connectez le câblage de la télécommande.**

• Assurez-vous de ne pas laisser de câbles inutiles dans le boîtier de la télécommande lors du câblage. Faites attention de ne pas laisser les câbles entrer en contact avec des parties de la carte de circuit imprimé. Pour la méthode de connexion, consultez « Connexion au bornier de la télécommande » dans la partie « Attention ».

- Insérez l'attache-fils depuis la position indiquée par la flèche, comme montré sur l'illustration à droite.
- Placez la fermeture de l'attache-fils dans la goulotte comme indiqué par la flèche.
- Si elle est placée au-dessus, il pourrait être impossible de fermer le boîtier inférieur.

* Il est également possible d'effectuer le montage dans l'ordre suivant **2** → **1** → **3**.

Montage encastré

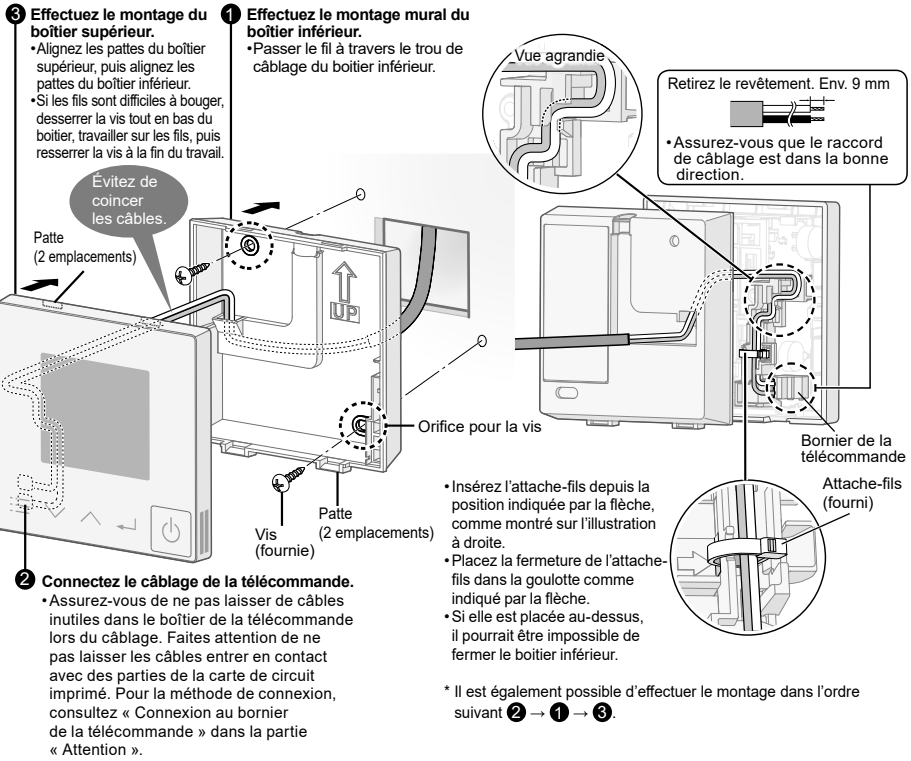

Configuration

Préparation : Enclenchez le disjoncteur des appareils puis effectuez la mise sous tension. La télécommande s'allume, patientez alors jusqu'à ce que l'affichage [Attribution] disparaisse.
(Si [Attribution] continue de clignoter pendant 10 minutes ou plus, vérifiez le réglage de l'adresse des unités intérieures. Consultez les détails concernant l'installation d'une unité intérieure/extérieure.)

Menu

Langue

1 ■ En arrêt

Appuyez sur .

■ En fonctionnement

Appuyez plusieurs fois sur  jusqu'à ce que l'écran de menu apparaisse.

• Pour revenir sur l'écran précédent, appuyez sur .

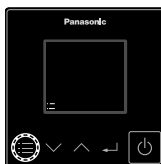

2 Sélectionnez [Langue].



Appuyez sur    .

Nombre total d'éléments
Numéro de l'élément sélectionné

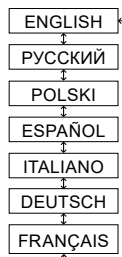
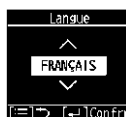

3 Sélectionnez la langue à afficher parmi les 7 langues affichées à droite.



Appuyez sur    .

(Appuyez pour quitter.)

• Réglage par défaut: ENGLISH

Spécifications

Modèle n°	CZ-RTC6
Dimensions	(H) 86 mm × (L) 86 mm × (P) 25 mm
Poids	0,09 kg
Plage de Température/Humidité	0 °C à 40 °C / 20% à 80% (pas de condensation) * Usage intérieur uniquement.
Source d'alimentation	16 Vcc (fourni par l'unité intérieure)
Nombre d'unités intérieures connectées	Unité intérieure : 8 appareils maximum (Dans le contrôle de groupe)

Contenido

	Página		Página
● Precauciones de seguridad	17	● Instalación	20
● Nombre de las piezas (Sección de funcionamiento)	18	● Ajuste	23
● Precauciones para la instalación	19	● Especificaciones	23

Precauciones de seguridad

Leer antes de la instalación

- Lea detenidamente las Instrucciones de instalación para instalar el mando a distancia de forma correcta y segura. Asegúrese de leer las "Precauciones de seguridad" antes de la instalación.
- Una vez que se haya completado la instalación, realice la prueba de funcionamiento para confirmar que no existe ninguna anomalía.
- No asumimos ninguna responsabilidad por accidentes o daños que resulten de métodos distintos a los descritos en las Instrucciones de instalación o métodos en los que se utilicen piezas no especificadas. Los fallos de funcionamiento producidos por un método de instalación no autorizado no están cubiertos por la garantía del producto.
- Lea también las instrucciones de instalación que se proporcionan con las unidades interiores.



ADVERTENCIA

Este símbolo hace referencia a un peligro o práctica insegura que pueden ocasionar daños personales e incluso la muerte.



PRECAUCIÓN

Este símbolo hace referencia a un peligro o práctica insegura que pueden ocasionar daños personales y en la propiedad.



Elementos prohibidos

Precauciones para la configuración de la instalación



ADVERTENCIA

- Apague el disyuntor del circuito de las unidades antes de realizar la instalación.
- Solicite al proveedor o a un profesional que realicen la instalación y el trabajo eléctrico.
- Este mando a distancia debe instalarse en conformidad con las normas nacionales de cableado.
- Conecte y fije de forma segura los cables especificados para el cableado.
- No permita que la conexión quede expuesta a la fuerza externa de los cables.
- Elija un lugar de instalación que pueda soportar el peso del receptor.



PRECAUCIÓN

- No utilice el mando a distancia en los lugares que figuran a continuación:
 - Un lugar en el que se produzca condensación
 - Un lugar en el que puedan producirse fugas de gas inflamables, etc.
 - Un lugar en el que puedan producirse fugas de gas corrosivo, etc.
 - Un lugar en el que haya una gran presencia de gotas de agua o aceite (incluyendo aceite de maquinaria)
 - Un lugar en el que se produzca una fluctuación de tensión de forma frecuente
 - Un lugar en el que haya presencia de máquinas que produzcan radiación electromagnética
 - Un lugar en el que puedan rociarse gotas de disolventes orgánicos
 - Un lugar en el que se utilicen soluciones ácidas o alcalinas o sprays especiales frecuentemente
- No utilizar con las manos mojadas.
- No lavar con agua.

AVISO

El texto en inglés constituye las instrucciones originales. El resto de los idiomas son traducciones de las instrucciones originales.

Nombre de las piezas (Sección de funcionamiento)

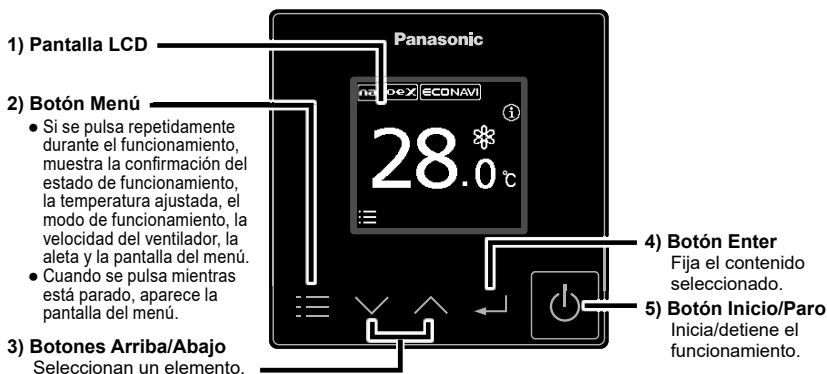

Nota



Pulsar en el centro



Bolígrafo no Guantes



Guantes no

Precauciones para la instalación

Lugar de la instalación

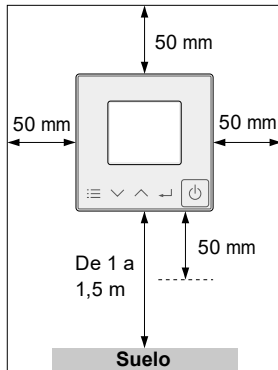

- Instale a una altura de entre 1 y 1,5 m del suelo (lugar donde se puede detectar la temperatura media de la habitación).
- Instale verticalmente contra una pared o una estructura de soporte adecuada.
- Mantenga un espacio alrededor del mando a distancia como se detalla en la figura de la izquierda.
- No realice la instalación en los siguientes lugares:
 - Junto a una ventana, etc. expuesta a la luz directa del sol o a corrientes de aire exteriores
 - Detrás de objetos que no reciben la corriente de aire que hay en la sala.
 - Un lugar donde se produzca condensación (el mando a distancia no es resistente al agua ni al goteo).
 - Un lugar próximo a una fuente de calor
 - Superficies irregulares
- Mantenga una distancia de más de 1 m del televisor, la radio y el PC. (Podría producirse borrosidad de imagen o ruido relacionado)

Cableado del mando a distancia

Diagrama de cableado

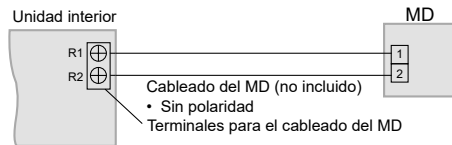

■ Tipo de cableado

- Utilice cables de 0,75 a 1,25 mm².
- Longitud total del cable: 500 m o menos (La longitud del cable entre las unidades interiores no debe ser superior a 200 m.)
- Número de unidades que pueden conectarse
 - Mando a distancia: Máx. 2
 - Unidades interiores: Máx. 8

Atención

- Utilice el cableado RC suministrado por separado con un componente aislante de al menos 1 mm de espesor, incluida la funda. Las normativas sobre cableado pueden variar dependiendo del lugar. Para las normas de cableado de campo, consulte los CÓDIGOS ELÉCTRICOS LOCALES. Debe asegurarse de que la instalación cumpla con todas las normas y reglamentos pertinentes.
- No conecte los cables a otros terminales de unidades interiores (es decir, terminal de cableado de la fuente de alimentación). Pueden producirse fallos de funcionamiento.
- No mezcle con el cableado de la fuente de alimentación ni lo oculte en el mismo tubo metálico. Pueden producirse errores de funcionamiento.
- Si se producen ruidos en la unidad de alimentación, acople un filtro de ruido.

■ Uso de 1 unidad interior

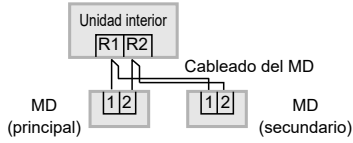

■ Utilizando más de 1 unidad interior

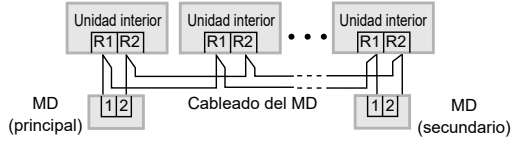

Realizar el cableado como se muestra a continuación está prohibido.

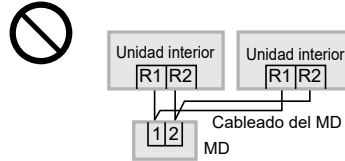
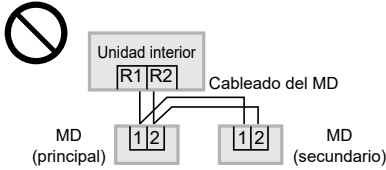

Al configurar tanto el mando a distancia principal como los mandos a distancia secundarios

Tras la instalación, ajuste un mando a distancia en [Ppal] y el otro en [Secund] en [Ppal/segund] para "Ajuste".

Cuando utilice los mandos a distancia* en combinación, ajuste la unidad CZ-RTC6 en [Secund].

*CZ-RTC5B

Nota Los mandos a distancia pueden conectarse a cualquier unidad interior para su funcionamiento.

Instalación

1 Retire la carcasa superior.

1 Introdúzcalo el destornillador en la caja inferior.

Introdúzcalo el destornillador en el gancho como se muestra en la figura.

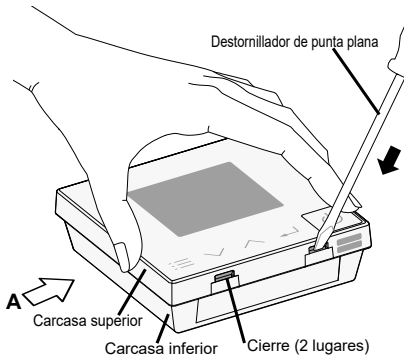

2 Empuje el destornillador.

Empuje el destornillador a lo largo de la inclinación del gancho hasta que la carcasa superior se desprenda.

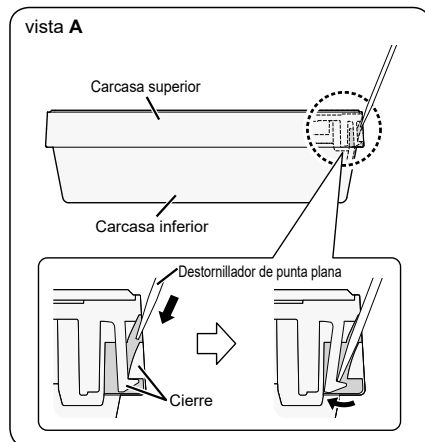

2 Instalación en pared.

Hay 2 tipos de métodos de montaje en la pared: Tipo expuesto y tipo empotrado.

Atención

Instalación de la carcasa inferior

- Atornille los tornillos hasta que la cabeza de los mismos toque la carcasa inferior.
(Una cabeza de tornillo demasiado floja puede golpear la placa de circuitos impresos y provocar fallos de funcionamiento al instalar la carcasa superior.)
- No apriete los tornillos excesivamente.
(La caja inferior podría deformarse provocando que la unidad se desprenda de la superficie a la que está fijada.)

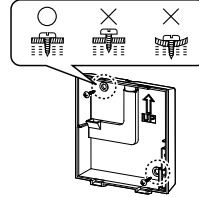

Conexión al cuadro de terminales del mando a distancia

- Presione el botón pulsador usando una barra redonda o el dedo, inserte el cableado del mando a distancia de manera segura desde la ranura de inserción del cableado y suelte el botón pulsador.
- Tire ligeramente del cableado del mando a distancia y confirme que está sujeto.
- Existe el peligro de que se produzca un cortocircuito si el cable de cobre queda expuesto. Asegúrese de que el cable esté bien insertado.

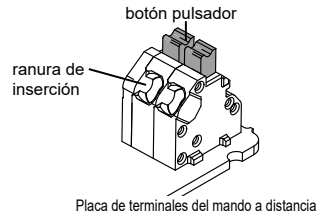

Tipo expuesto

3 Instale la carcasa superior.

- Alinee los cierres de la carcasa superior y, a continuación, haga lo mismo con la carcasa inferior.

1 Instale la carcasa inferior en la pared.

- Pase el cable a través del orificio de cableado en la caja inferior y coloque el cable a lo largo de la ranura.

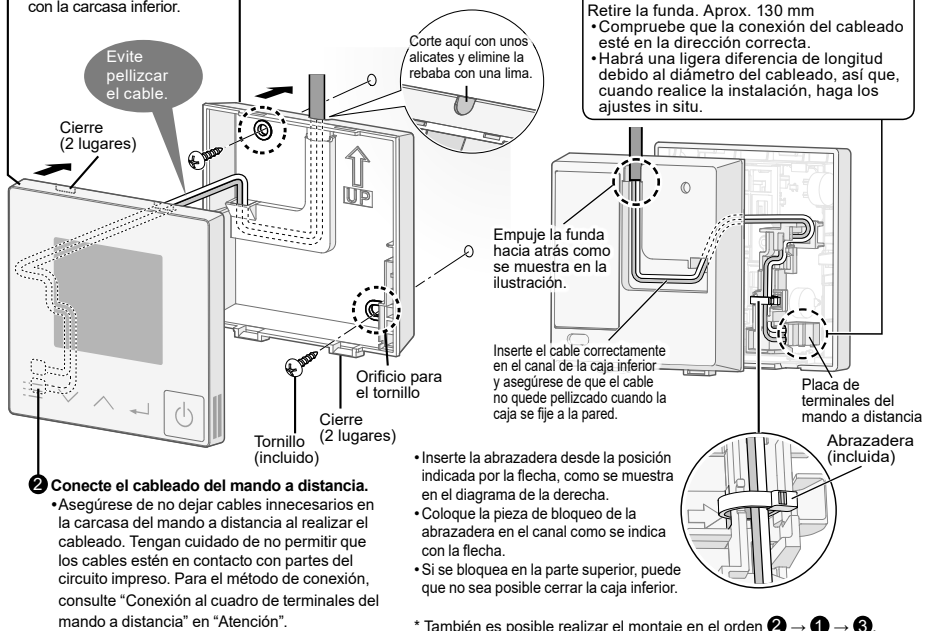

2 Conecte el cableado del mando a distancia.

- Asegúrese de no dejar cables innecesarios en la carcasa del mando a distancia al realizar el cableado. Tengan cuidado de no permitir que los cables estén en contacto con partes del circuito impreso. Para el método de conexión, consulte "Conexión al cuadro de terminales del mando a distancia" en "Atención".

- Inserte la abrazadera desde la posición indicada por la flecha, como se muestra en el diagrama de la derecha.
- Coloque la pieza de bloqueo de la abrazadera en el canal como se indica con la flecha.
- Si se bloquea en la parte superior, puede que no sea posible cerrar la caja inferior.

* También es posible realizar el montaje en el orden 2 → 1 → 3.

Tipo empotrado

3 Instale la carcasa superior.

- Alinee los cierres de la carcasa superior y, a continuación, haga lo mismo con la carcasa inferior.
- Si resulta difícil mover el cableado, afloje el tornillo de la caja inferior, trabaje en el cableado y luego atornille el tornillo después de terminar el trabajo.

Evite pellizcar el cable.

Cierre (2 lugares)

1 Instale la carcasa inferior en la pared.

- Pase el cable a través del orificio de cableado de la caja inferior.

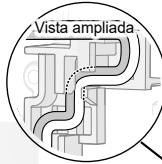

Retire el recubrimiento. Aprox. 9 mm

- Compruebe que la conexión del cableado esté en la dirección correcta.

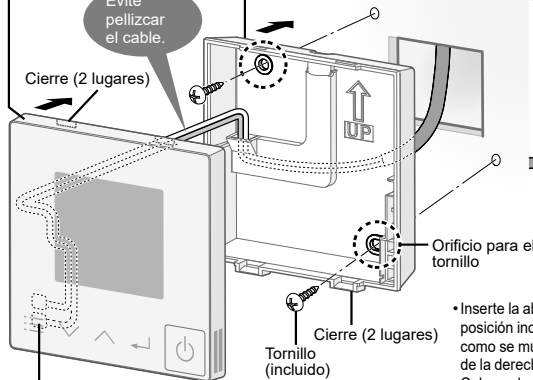

2 Conecte el cableado del mando a distancia.

- Asegúrese de no dejar cables innecesarios en la carcasa del mando a distancia al realizar el cableado. Tengan cuidado de no permitir que los cables estén en contacto con partes del circuito impreso. Para el método de conexión, consulte "Conexión al cuadro de terminales del mando a distancia" en "Atención".

- Inserte la abrazadera desde la posición indicada por la flecha, como se muestra en el diagrama de la derecha.
- Coloque la pieza de bloqueo de la abrazadera en el canal como se indica con la flecha.
- Si se bloquea en la parte superior, puede que no sea posible cerrar la caja inferior.

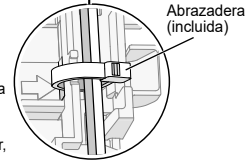
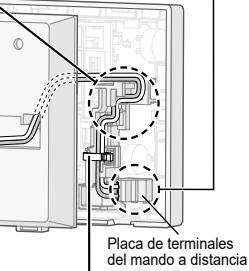

* También es posible realizar el montaje en el orden 2 → 1 → 3.

Ajuste

Preparación: Active el disyuntor de circuito de las unidades y, a continuación, enciéndalas. El mando a distancia se pone en marcha y espera hasta que la indicación [Asignando] desaparezca. (Si la indicación [Asignando] sigue parpadeando durante más de 10 minutos, compruebe el ajuste de la dirección de las unidades interiores. Consulte los detalles de instalación de la unidad interior/exterior.)

Menú

Idioma

1 ■ Mientras está parado

Pulse .

■ Mientras está en funcionamiento

Pulse  repetidamente hasta que aparezca la pantalla del menú.

• Para volver a la pantalla superior, pulse .

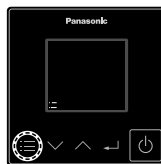

2 Seleccione [Idioma].

Pulse   → .

Número total de elementos
Número del elemento seleccionado



3 Seleccione el idioma a mostrar entre los 7 idiomas que se muestran a la derecha.

Pulse   →  .
(Pulse para terminar.)

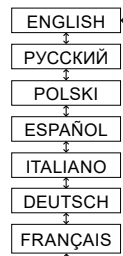

• Configuración por defecto: ENGLISH

Especificaciones

N.º de modelo	CZ-RTC6
Dimensiones	(Al.) 86 mm x (An.) 86 mm x (Prof.) 25 mm
Peso	0,09 kg
Temperatura/Rango de humedad	0 °C a 40 °C / 20% a 80% (sin condensación) * Solo para uso interior.
Fuente de alimentación	16 V CC (suministrada desde la unidad interior)
Número de unidades interiores conectadas	Unidad interior: Hasta 8 unidades (Dentro del control de grupo)

Inhalt

	Seite		Seite
● Sicherheitshinweise	24	● Montage	27
● Bedienelemente (Bedienfeld)	25	● Einstellungen	30
● Montagehinweise	26	● Technische Daten	30

Sicherheitshinweise

Vor der Installation sorgfältig durchlesen

- Lesen Sie die Installationsanleitung sorgfältig durch, um die Fernbedienung korrekt und sicher zu montieren. Bitte lesen Sie vor der Montage unbedingt die „Sicherheitshinweise“.
- Nach Abschluss der Installation ist ein Testbetrieb durchzuführen, um sicherzustellen, dass keine Fehlfunktionen auftreten.
- Wir übernehmen keine Verantwortung für Unfälle oder Schäden, die dadurch entstehen, dass andere als die in der Installationsanleitung beschriebenen Verfahren oder Verfahren unter Verwendung nicht angegebener Teile eingesetzt werden. Fehlfunktionen, die durch eine unsachgemäße Installation verursacht wurden, sind nicht durch die Produktgewährleistung abgedeckt.
- Lesen Sie auch die mitgelieferten Installationsanleitungen der Innengeräte durch.



WARNUNG

Dieses Sicherheitszeichen warnt vor einer gefährlichen Situation oder Handlung, bei der die Nichtbeachtung des Sicherheitshinweises zu schweren Verletzungen oder zum Tod führen kann.



ACHTUNG

Dieses Sicherheitszeichen warnt vor einer gefährlichen Situation oder Handlung, bei der die Nichtbeachtung des Sicherheitshinweises zu Verletzungen oder zu Produkt- und Sachschäden führen kann.



Zu unterlassen

Vorsichtsmaßnahmen für Einbau und Einrichtung



WARNUNG

- Vor Beginn der Installation muss der Leitungsschutzschalter ausgeschaltet werden.
- Wenden Sie sich für den Einbau und die Elektroarbeiten an einen Fachbetrieb.
- Diese Fernbedienung muss entsprechend nationalen Verdrahtungsvorschriften eingebaut werden.
- Für die Elektroarbeiten sind die angegebenen Kabeltypen zu verwenden und sicher anzuschließen.
- Lassen Sie nicht zu, dass über die Kabel externe Kräfte auf die Verbindung einwirken.
- Es ist ein Einbauort auszuwählen, der fest und stabil genug für die Aufnahme der Fernbedienung ist.

ACHTUNG

- Die Fernbedienung darf nicht an Orten verwendet werden,
 - an den sich Kondensat bilden kann,
 - an denen entzündliche Gase oder ähnliches vorkommen können,
 - an denen korrosive Gase oder ähnliches vorkommen können,
 - an denen Wasser- oder Öltropfen (einschließlich Maschinenöl) in größeren Mengen auftreten,
 - an denen oft Spannungsschwankungen auftreten,
 - an denen durch Maschinen elektromagnetische Strahlung auftritt,
 - an denen organische Lösungsmittel vorkommen können,
 - an denen saure oder alkalische Lösungen oder spezielle Sprays verwendet werden.
- Die Fernbedienung darf nicht mit nassen oder feuchten Händen bedient werden.
- Die Fernbedienung darf nicht mit Wasser gereinigt werden.

HINWEIS

Bei der englischen Textfassung handelt es sich um das Original. Bei den Anleitungen in anderen Sprachen handelt es sich um Übersetzungen des Originals.

Bedienelemente (Bedienfeld)

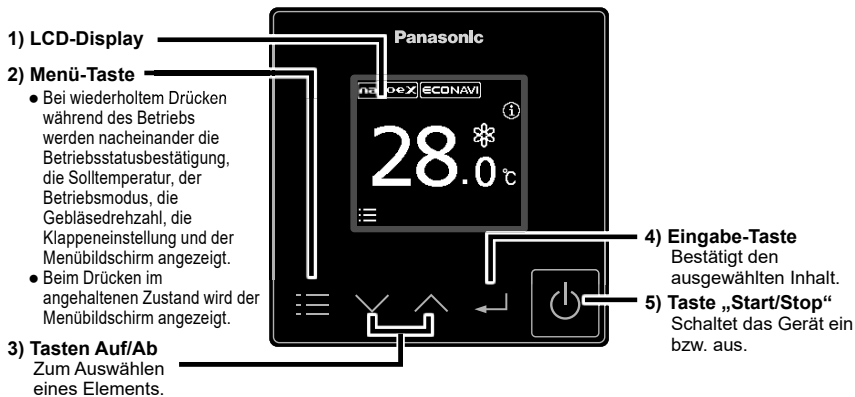

Montagehinweise

Einbauort

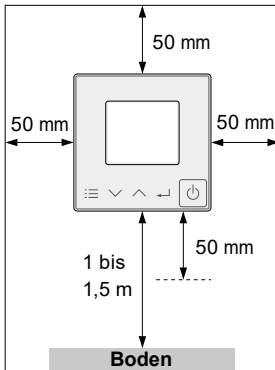

- Die Fernbedienung sollte in einer Höhe von 1 bis 1,5 m über dem Boden angebracht werden, wo die typische Raumtemperatur gemessen wird.
- Die Montage ist senkrecht an einer Wand oder einer geeigneten Tragfläche vorzunehmen.
- Lassen Sie wie links dargestellt einen Bereich um die Fernbedienung herum frei.
- Folgende Einbausituationen sollten vermieden werden:
 - Neben einem Fenster usw., das direkter Sonneneinstrahlung oder externen Luftströmungen ausgesetzt ist
 - Hinter Gegenständen, die eine normale Luftzirkulation behindern.
 - Stellen, an denen sich Kondensat bildet (die Fernbedienung verträgt keine Feuchtigkeit).
 - Wärmequellen in unmittelbarer Nähe.
 - Unebene Oberflächen.
- Halten Sie einen Abstand von mindestens 1 m zu Fernseh-, Radio- und PC-Geräten. (Andernfalls können Bildunschärfen oder Rauschen auftreten)

Fernbedienungskabel

Anschlussplan

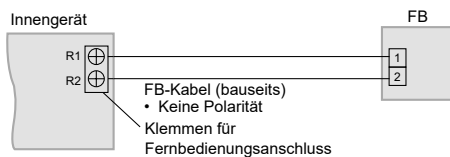

- Kabeltyp
 - Flexibles Kabel mit 0,75 bis 1,25 mm² Querschnitt
- Kabelgesamtlänge: max. 500 m (Kabellänge zwischen Innengeräten max. 200 m).
- Max. Anzahl anschließbarer Geräte
 - Fernbedienungen: max. 2
 - Innengeräte: max. 8

Wichtig

- Das für die Fernbedienung zu verwendende Kabel sollte einschließlich Ummantelung eine mindestens 1 mm dicke Isolierung aufweisen.
Die Verkabelungsvorschriften können sich je nach Standort unterscheiden. Zu den am Installationsort geltenden Verkabelungsvorschriften siehe die **LOKALEN VORSCHRIFTEN FÜR ELEKTROINSTALLATIONEN**. Es ist sicherzustellen, dass die Installation allen einschlägigen Vorschriften und Normen entspricht.
- Die Fernbedienungsleitungen dürfen nicht an andere Klemmen des Innengeräts (z. B. Netzanschluss) angeschlossen werden, da es sonst zu Fehlfunktionen und Schäden kommen kann.
- Die Anschlusskabel dürfen nicht zusammen mit Leistungskabeln verlegt oder in denselben Leerrohren geführt werden, da es sonst zu Fehlfunktionen kommen kann.
- Sollte es zu Störungen der Stromversorgung kommen, ist ein Entstörfilter vorzusehen.

■ Verwendung eines Innengeräts

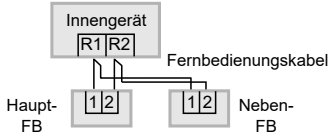

■ Verwendung mehrerer Innengeräte

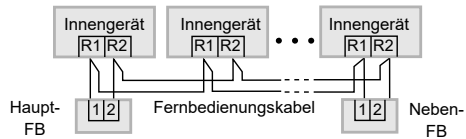

Die nachfolgend dargestellten Verdrahtungsarten sind nicht zulässig.

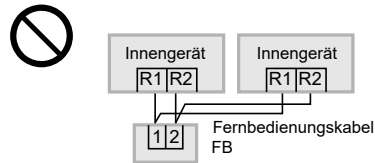
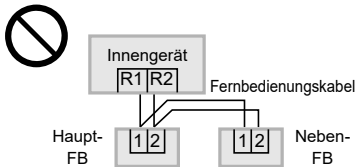

Einstellen von Haupt- und Neben-Fernbedienung

Stellen Sie nach der Montage bei einer Fernbedienung die Einstellung [Haupt-/Neben-FB] auf [Haupt-FB] und bei der anderen auf [Neben-FB] ein.

Wenn Fernbedienungen* in Kombination verwendet werden, stellen Sie das CZ-RTC6-Gerät als [Neben-FB] ein.
*CZ-RTC5B

Hinweis Die Fernbedienung kann an ein beliebiges Innengerät angeschlossen werden.

Montage

1 Entfernen des Gehäuseoberteils.

1 Setzen Sie den Schraubenzieher unten am Gehäuse an.

Führen Sie den Schraubenzieher in den Greifer ein, wie in der Abbildung dargestellt.

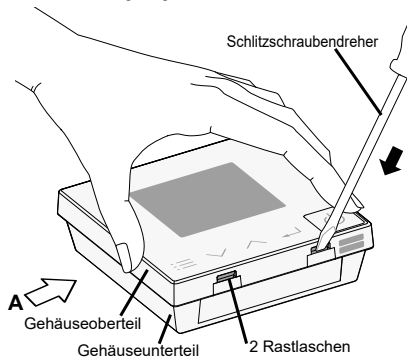

2 Schieben Sie den Schraubenzieher hinein.

Drücken Sie den Schraubenzieher zusammen mit der Greiferneigung nach unten, bis sich das obere Gehäuse löst.

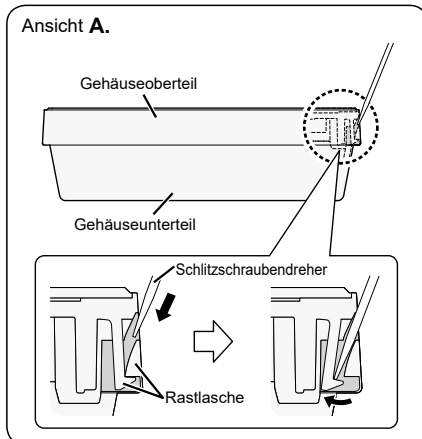

2 Montage an der Wand.

Es gibt 2 Arten der Wandmontage: Offener Typ und integrierter Typ.

Wichtig

Montage des Gehäuseunterteils

- Drehen Sie die Schrauben soweit ein, bis die Schraubenköpfe das Gehäuseunterteil berühren, da herausstehende Schraubenköpfe sonst beim Anbringen des Gehäuseoberteils auf die Platine drücken und zu Funktionsstörungen führen können.
- Ziehen Sie die Schrauben nicht zu fest an.
(Das Gehäuseunterteil kann sich verformen, was dazu führt, dass sich das Gerät von der Oberfläche löst, auf der es befestigt ist.)

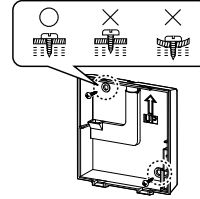

Anschluss am Klemmenbrett der Fernbedienung

- Halten Sie den Druckknopf mit einem runden Stab oder mit dem Finger gedrückt, führen Sie die Leitung der Fernbedienung sicher durch den Einführungsschlitz und lassen Sie dann den Druckknopf los.
- Ziehen Sie leicht an der Leitung der Fernbedienung, um den sicheren Sitz zu überprüfen.
- Bei freiliegenden Kupferdrähten besteht Kurzschlussgefahr. Stellen Sie sicher, dass die Leitung korrekt eingeführt ist.

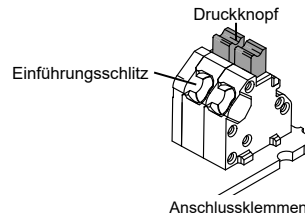

Auf Putz verlegtes Anschlusskabel

3 Montage des Gehäuseoberteils.

- Rasten Sie das Oberteil zuerst oben, dann unten auf dem Unterteil ein.

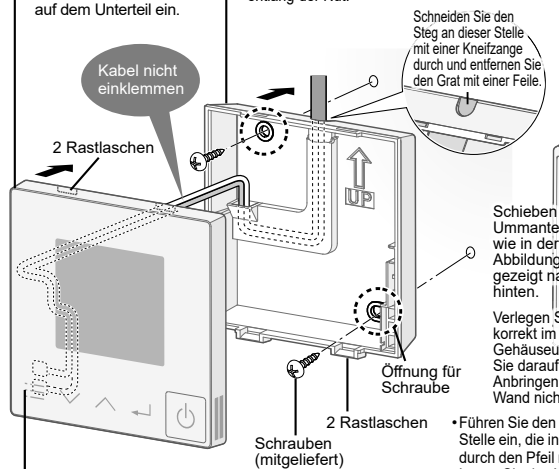

1 Montage des Gehäuseunterteils an der Wand.

- Führen Sie die Leitung durch die Leitungsöffnung im Gehäuseunterteil und verlegen Sie die Leitung entlang der Nut.

Isolieren Sie die Aderenden auf ca. 9 mm Länge ab.



Entfernen Sie die Kabelummantelung auf ca. 130 mm Länge.

- Stellen Sie sicher, dass die Adern richtig angeschlossen werden.
- Da es aufgrund des Leitungsdurchmessers zu einem leichten Längenunterschied kommt, ist die Länge bei der Montage vor Ort anzupassen.

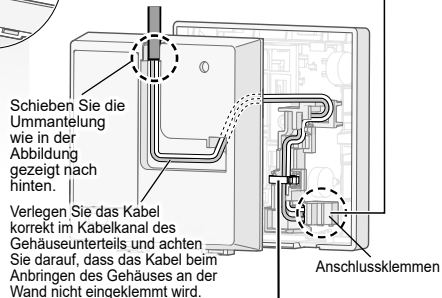

2 Anschließen des Fernbedienungskabels.

- Achten Sie darauf, dass in der Fernbedienung keine unnötigen Kabel verbleiben, wenn Sie die Verdrahtung vornehmen. Achten Sie darauf, dass die Kabel nicht mit Teilen der Leiterplatte in Kontakt kommen. Bezüglich der Anschlussmethoden lesen Sie bitte „Anschluss am Klemmenbrett der Fernbedienung“ unter „Wichtig“.

- Führen Sie den Kabelbinder an der Stelle ein, die in der Abbildung rechts durch den Pfeil markiert ist.
- Legen Sie den Verschluss des Kabelbinders wie durch den Pfeil gezeigt in den Kabelkanal.
- Wenn Sie die Befestigung am oberen Rand vornehmen, kann das Gehäuseunterteil möglicherweise nicht geschlossen werden.

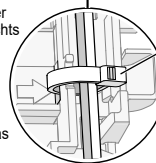

* Die folgende Montagereihenfolge ist ebenfalls möglich:

2 → 1 → 3

Unter Putz verlegtes Anschlusskabel

3 Montage des Gehäuseoberteils.

- Rasten Sie das Oberteil zuerst oben, dann unten auf dem Unterteil ein.
- Wenn die Leitung schwer zu bewegen ist, lösen Sie die Schraube im Gehäuseunterteil, nehmen Sie die erforderlichen Arbeiten an der Leitung vor und ziehen Sie die Schraube nach Abschluss der Arbeiten wieder an.

1 Montage des Gehäuseunterteils an der Wand.

- Führen Sie die Leitung durch die Leitungsöffnung im Gehäuseunterteil.

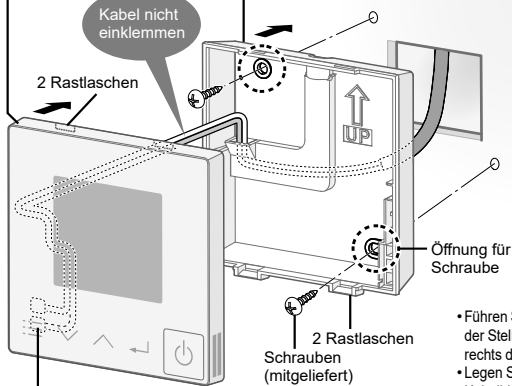

2 Anschließen des Fernbedienungskabels.

- Achten Sie darauf, dass in der Fernbedienung keine unnötigen Kabel verbleiben, wenn Sie die Verdrahtung vornehmen. Achten Sie darauf, dass die Kabel nicht mit Teilen der Leiterplatte in Kontakt kommen. Bezüglich der Anschlussmethoden lesen Sie bitte „Anschluss am Klemmbrett der Fernbedienung“ unter „Wichtig“.

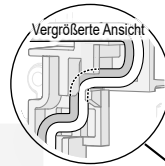

Isolieren Sie die Aderenden auf ca. 9 mm Länge ab.



- Stellen Sie sicher, dass die Adern richtig angeschlossen werden.

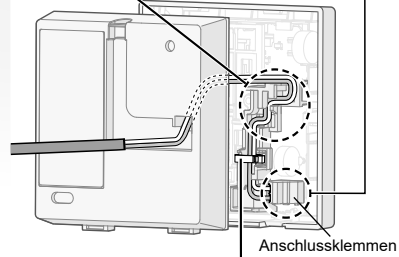

- Führen Sie den Kabelbinder an der Stelle ein, die in der Abbildung rechts durch den Pfeil markiert ist.
- Legen Sie den Verschluss des Kabelbinders wie durch den Pfeil gezeigt in den Kabelkanal.
- Wenn Sie die Befestigung am oberen Rand vornehmen, kann das Gehäuseunterteil möglicherweise nicht geschlossen werden.

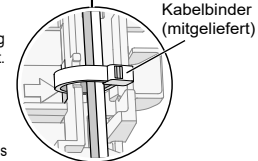

* Die folgende Montagereihenfolge ist ebenfalls möglich:

2 → 1 → 3.

Einstellungen

Vorbereitung: Schalten Sie den Sicherungsautomaten ein. Die Fernbedienung zeigt [Initialisierung] an. Warten Sie, bis diese Anzeige erlischt. Wenn [Initialisierung] weiterhin blinkt (10 Minuten oder länger), überprüfen Sie die Adresseneinstellung der Innengeräte. Einzelheiten entnehmen Sie der Installationsanleitung des Innen-/Außengeräts.

Menü

Sprache

1 ■ Im angehaltenen Zustand

Drücken Sie .

■ Im Betrieb

Drücken Sie wiederholt , bis der Menübildschirm angezeigt wird.

- Um zum Hauptbildschirm zurückzukehren, drücken Sie .

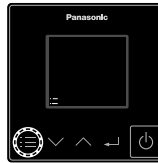

2 Auswählen [Sprache]. Gesamtzahl der Elemente

Drücken Sie    .

Nummer des ausgewählten Elements



3 Wählen Sie unter den 7 rechts auf der Seite angezeigten Sprachen die Anzeigesprache aus.

Drücken Sie    .

(Zum Abschließen drücken.)

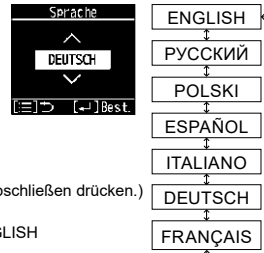

- Standardeinstellung: ENGLISH

Technische Daten

Modellbezeichnung	CZ-RTC6
Abmessungen (H x B x T)	86 mm x 86 mm x 25 mm
Gewicht	0,09 kg
Einsatzgrenzwerte Temperatur / Luftfeuchte	0 bis 40 °C / 20 bis 80% r. F. (ohne Kondensation) * Nur für den Einsatz in Innenräumen vorgesehen.
Spannungsversorgung	16 V DC (über Innengerät)
Anzahl angeschlossener Innengeräte	Innengerät: Max. 8 Innengeräte (mit Gruppensteuerung)

Contenuti

	Pagina		Pagina
● Precauzioni di Sicurezza	31	● Montaggio	34
● Nomenclatura parti (Pannello di controllo) ...	32	● Impostazione	37
● Precauzioni di Installazione	33	● Specifiche	37

Precauzioni di Sicurezza

Leggere prima dell'installazione

- Leggere attentamente le istruzioni per l'installazione per installare il telecomando correttamente e in modo sicuro. Assicurarsi di leggere le "Precauzioni di Sicurezza" prima dell'installazione.
- Dopo che l'installazione è completata, eseguire il funzionamento di prova per controllare che non vi siano anomalie.
- Non saremo responsabili per incidenti o danni risultanti da metodi diversi da quelli descritti nelle Istruzioni di installazione o metodi che prevedano l'utilizzo di parti non specificate. Malfunzionamenti che si verificano a causa di procedure di installazione non autorizzate non sono coperti dalla garanzia del prodotto.
- Leggere anche le Istruzioni per l'installazione in dotazione alle unità interne.



ATTENZIONE

Questo simbolo indica un rischio o una pratica non sicura che può causare gravi lesioni personali o la morte.



CAUTELA

Questo simbolo indica un rischio o una pratica non sicura che può causare lesioni personali o danni alla proprietà.



Operazioni proibite

Precauzioni per Setup Installazione



ATTENZIONE

- Impostare su spento l'interruttore delle unità prima dell'installazione.
- Richiedere l'installazione e i lavori elettrici al rivenditore o a un professionista.
- Questo telecomando deve essere installato in conformità con le normative nazionali in materia di cablaggi.
- Collegare in modo sicuro e fissare i cavi specificati per la cablatura.
- Non consentire che il collegamento sia soggetto a forza esterna da parte dei cavi.
- Scegliere un sito di installazione che possa sostenere senza problemi il peso del ricevitore.

CAUTELA

- Non utilizzare il telecomando nei seguenti siti.
 - Siti in cui si verifica condensa
 - Siti in cui potrebbero esserci perdite di gas infiammabili, ecc.
 - Siti in cui potrebbero esserci perdite di gas corrosivi, ecc.
 - Siti con grosse perdite di acqua o olio (incluso olio di macchina)
 - Siti dove avvengono con frequenza fluttuazioni di voltaggio
 - Siti in cui si trovano macchine che producono radiazioni elettromagnetiche
 - Siti in cui possono verificarsi gocciolamenti di solventi organici
 - Siti in cui vengono frequentemente usati soluzioni acide o alcaline o spray speciali
- Non lavorare con le mani bagnate.
- Non lavare con acqua.

AVVISO

Le istruzioni originali sono rappresentate dal testo in inglese. Le versioni in altre lingue sono traduzioni delle istruzioni originali.

Nomenclatura parti (Pannello di controllo)

- 
- 1) **Schermo LCD**
- 2) **Tasto Menù**
- Quando premuto ripetutamente durante il funzionamento, mostra la conferma dello stato di funzionamento, la temperatura impostata, la modalità di funzionamento, la velocità della ventola, l'aletta e la schermata dei menu.
 - Quando premuto mentre il condizionatore è spento, viene visualizzata la schermata dei menu.
- 3) **Pulsanti su/giù**
Seleziona un elemento.
- 4) **Tasto enter**
Imposta il contenuto selezionato.
- 5) **Tasto Avvia/Arresta**
Avvia/Arresta il funzionamento.

Nota



Premere al centro



Nessuna penna



Nessun guanto

Precauzioni di Installazione

Sito di Installazione

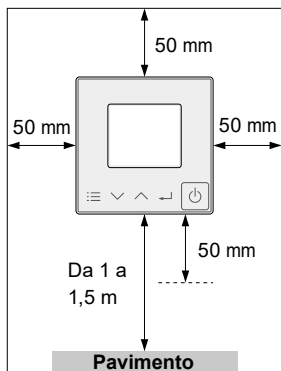

- Installare ad un'altezza da 1 a 1,5 m dal pavimento (posizione in cui può essere rilevata la temperatura media della stanza).
- Installare verticalmente contro una parete o una struttura di supporto adeguata.
- Lasciare uno spazio attorno al telecomando come indicato nella figura mostrata a sinistra.
- Evitare i seguenti siti per l'installazione.
 - Vicino ad una finestra, ecc. esposta a luce solare diretta o flusso d'aria esterno
 - All'ombra o dietro oggetti esterni al flusso d'aria del locale.
 - Siti in cui si verifica condensa (Il telecomando non è a prova di umidità né di gocciolio.)
 - Sito vicino a fonte di calore
 - Superficie irregolare
- Mantenere una distanza di almeno 1 m da TV, radio e PC. (Può verificarsi la sfocatura dell'immagine o rumore correlato)

Cavo di telecomando

Diagramma cablatura

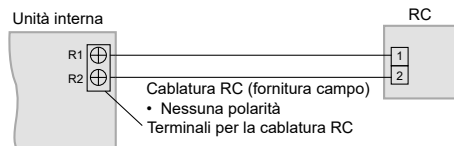

- Tipo di cablatura
 - Usare cavi da 0,75 a 1,25 mm².
- Totale lunghezza cavo: 500 m o meno (La lunghezza cavo tra le unità interne deve essere di 200 m o meno.)
- Numero delle unità collegabili
 - Telecomando: Massimo 2
 - Unità interna: Massimo 8

Attenzione

- Utilizzare il cablaggio RC fornito sul campo con un isolamento spesso almeno 1 mm compresa la guaina.
Le Normative sul cablaggio possono variare a seconda del luogo. Per le norme di cablaggio sul campo, vedere le proprie NORME ELETTRICHE LOCALI.
Devi assicurarti che l'installazione sia conforme alle norme e alle regole più importanti.
- Fare attenzione a non collegare i cavi ad altri terminali o unità interne (es. terminale cablatura fonte di alimentazione). Potrebbero verificarsi malfunzionamenti.
- Non legare insieme con la cablatura di alimentazione, né immagazzinare nello stesso tubo metallico. Potrebbero verificarsi errori di funzionamento.
- Se viene indotto del disturbo alla fornitura di corrente dell'unità, applicare un filtro antidisturbo.

■ Utilizzando 1 unità interna

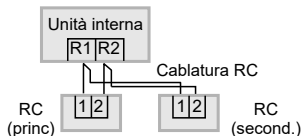

■ Usando più di 1 unità interna

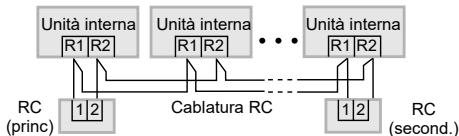

Sono proibite le cablature come quella indicata sotto.

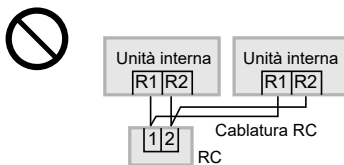
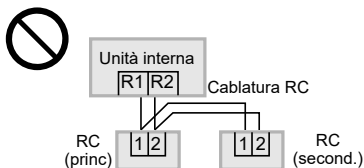

Quando si impostano sia il telecomando principale che quello secondario

Dopo l'installazione, impostare un telecomando su [Princ] e l'altro su [Second.] per [Princ/second.] in "Impostazione".

Quando si utilizzano i telecomandi* in combinazione, impostare l'unità CZ-RTC6 su [Second.].

*CZ-RTC5B

Nota I telecomandi possono essere collegati a qualsiasi unità interna per l'operazione.

Montaggio

1 Rimuovere la copertura superiore.

① Inserire il cacciavite nella parte inferiore.

Inserire il cacciavite nella pinza come mostrato in figura.

② Inserire il cacciavite.

Spingere verso il basso il cacciavite insieme alla pendenza della pinza fino a quando la custodia superiore non si stacca.

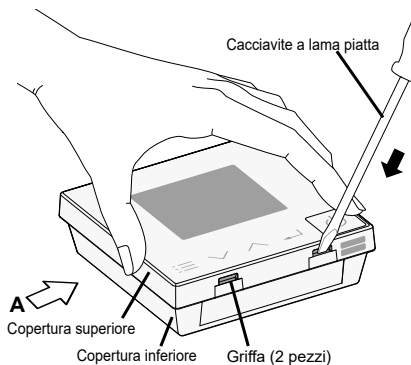

visualizza A

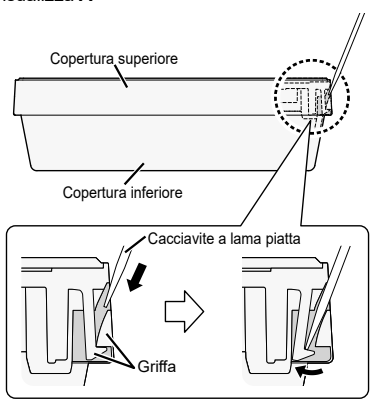

2 Montare sulla parete.

Esistono 2 tipi di metodi di montaggio a parete: tipo esposto e tipo incorporato.

Attenzione

Montaggio della copertura del tasto

- Stringere bene le viti finché le teste delle viti non toccano la copertura inferiore.
(Altrimenti, le teste delle viti allentate potrebbero battere contro il PCB e causare malfunzionamenti al momento del montaggio della copertura superiore.)
- Non stringere le viti eccessivamente.
(La cassa inferiore può essere deformata, portando al distacco dell'unità dalla superficie a cui è fissata.)

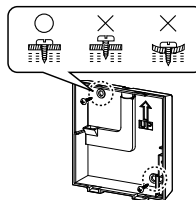

Collegamento alla morsetteria del telecomando

- Premere il pulsante usando una barra rotonda o un dito, inserire il cablaggio del telecomando in modo sicuro dalla feritoia di inserimento del cablaggio e rilasciare il pulsante.
- Tirare leggermente il cablaggio del telecomando e verificare che sia fissato.
- Esiste il pericolo di cortocircuito se il filo in rame è esposto. Accertarsi che il filo sia inserito correttamente.

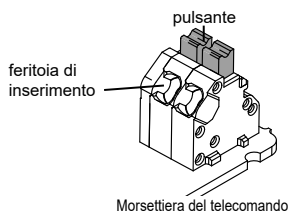

Tipo esposto

3 Montare la copertura superiore.

- Allineare le griffe della copertura superiore e poi allineare le griffe della copertura inferiore.

Fare in modo che il cavo non rimanga impigliato.

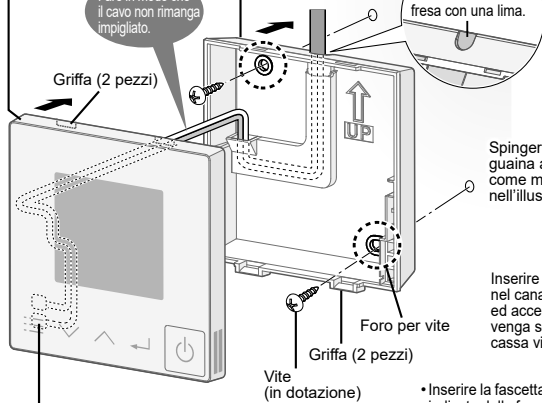

1 Montare la copertura inferiore sulla parete.

- Fare passare il filo attraverso il foro di cablaggio sulla cassa inferiore e posare il cavo lungo la scanalatura.

Tagliare qui con una pinza e rimuovere i residui di fresa con una lima.

Rimuovere il rivestimento. Circa 9 mm



Rimuovere il fodero. Circa 130 mm

- Assicurarsi che la connessione di cablatura sia nella direzione corretta.
- Ci sarà una lieve differenza in lunghezza dovuta al diametro del cablaggio, quindi effettuare le regolazioni sul posto quando si effettua l'installazione.

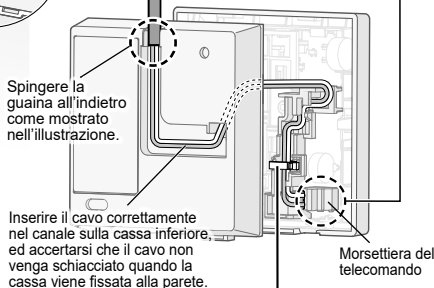

Inserire il cavo correttamente nel canale sulla cassa inferiore, ed accertarsi che il cavo non venga schiacciato quando la cassa viene fissata alla parete.

Fascetta (in dotazione)

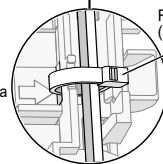

2 Connettere la cablatura del telecomando.

- Accertarsi di non lasciare cavi inutili nella custodia del telecomando durante il cablaggio. Prestare attenzione a non lasciare che i cavi entrino in contatto con parti del PCB. Per il metodo di collegamento, consultare "Collegamento alla morsetteria del telecomando" in "Attenzione".

- Inserire la fascetta dalla posizione indicata dalla freccia, come mostrato nel diagramma a destra.
- Mettere la parte di blocco della fascetta nel canale come indicato dalla freccia.
- Se si blocca in alto, potrebbe non essere possibile chiudere la cassa inferiore.

* È anche possibile installare nell'ordine 2 → 1 → 3

Tipo a incastro

3 Montare la copertura superiore.

- Allineare le griffe della copertura superiore e poi allineare le griffe della copertura inferiore.
- Se il cablaggio è difficile da spostare, allentare la vite nella cassa inferiore, lavorare sul cablaggio, quindi avvitare la vite dopo aver finito il lavoro.

Fare in modo che il cavo non rimanga impigliato.

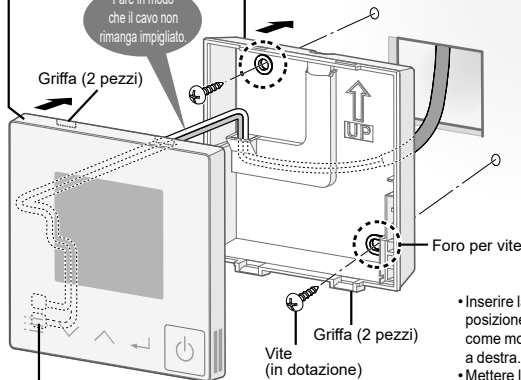

2 Connettere la cablatura del telecomando.

- Accertarsi di non lasciare cavi inutili nella custodia del telecomando durante il cablaggio. Prestare attenzione a non lasciare che i cavi entrino in contatto con parti del PCB. Per il metodo di collegamento, consultare "Collegamento alla morsettiera del telecomando" in "Attenzione".

1 Montare la copertura inferiore sulla parete.

- Far passare il filo attraverso il foro di cablaggio nella cassa inferiore.

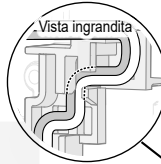

Rimuovere il rivestimento. Circa 9 mm



- Assicurarsi che la connessione di cablatura sia nella direzione corretta.

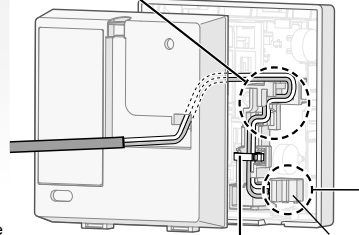

- Inserire la fascetta dalla posizione indicata dalla freccia, come mostrato nel diagramma a destra.
- Mettere la parte di blocco della fascetta nel canale come indicato dalla freccia.
- Se si blocca in alto, potrebbe non essere possibile chiudere la cassa inferiore.

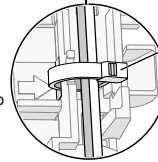

Fascetta (in dotazione)

* È anche possibile installare nell'ordine 2 → 1 → 3.

Impostazione

Preparazione: Impostare su acceso l'interruttore circuito delle unità e poi effettuare l'accensione. Dopo che il telecomando si è avviato, attendere finché [Assegnazione] non sparisce. (Se [Assegnazione] continua a lampeggiare per più di 10 minuti, controllare l'impostazione indirizzo delle unità interne. Vedere le informazioni sull'installazione dell'unità interna/esterna.)

Menu

Lingua

1 ■ Quando inattivo

Premere .

■ Quando funzionante

Premere ripetutamente  sino a che viene visualizzata la schermata dei menu.

• Per ritornare alla schermata principale, premere .

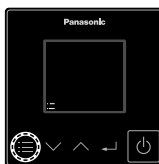

2 ■ Selezionare [Lingua].

Premere   → .

Numero totale di voci
Numero
per la voce
selezionata



3 ■ Selezionare la lingua da visualizzare tra le 7 lingue visualizzate a destra.

Premere   → .

(Premere per confermare.)

Impostazione predefinita: ENGLISH

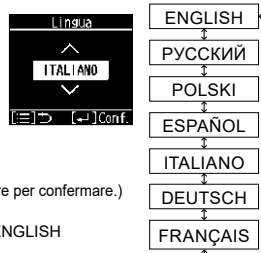

Specifiche

Modello N.	CZ-RTC6
Dimensioni	(H) 86 mm × (W) 86 mm × (D) 25 mm
Peso	0,09 kg
Intervallo temperatura/umidità	Da 0 °C a 40 °C / da 20% a 80% (Niente condensa) * Solo uso interno.
Fonte di Alimentazione	DC16 V (fornita dall'unità interna)
Numero di unità interne connesse	Unità interna: Fino a 8 unità (All'interno del controllo gruppo)

Inhoud

	Pagina		Pagina
● Veiligheidsvoorschriften	38	● Montage	41
● VBenaming van de onderdelen (Besturingspaneel)	39	● Instelling	44
● Voorzorgen bij installatie	40	● Specificaties	44

Veiligheidsvoorschriften

Lezen voordat u de afstandsbediening installeert

- Lees de installatie-instructies zorgvuldig om de afstandsbediening correct en veilig te installeren. Lees de "Veiligheidsvoorschriften" voorafgaand aan de installatie.
- Voer na het installeren een test uit om te bevestigen dat er geen afwijkingen zijn.
- Wij aanvaarden geen aansprakelijkheid voor ongelukken of schade als gevolg van andere methoden dan die beschreven worden in de Installatie-instructies, of methoden met gebruik van niet-gespecificeerde onderdelen. Storingen die zich voordoen als gevolg van niet toegelaten Installatiemethoden, worden niet gedekt door de productgarantie.
- Lees ook de installatie-instructies van de apparaten voor binnen.



WAARSCHUWING

Dit symbool wijst naar een gevaar of onveilige praktijk die tot een ernstig letsel of de dood kan leiden.



OPGELET

Dit symbool wijst naar een gevaar of onveilige praktijk die tot een letsel of product- of eigendomschade kan leiden.



Dingen die verboden zijn

Voorzorgsmaatregelen bij de installatie



WAARSCHUWING

- Schakel de stroomgroep van de apparaten uit voordat u ze installeert.
- Vraag uw dealer of professionals voor installatie en het elektrawerk.
- Deze afstandsbediening moet geïnstalleerd worden in overeenstemming met de nationale regelgeving op het gebied van de bedrading.
- Sluit de aangegeven kabels op een veilige en stevige manier aan.
- Zorg ervoor dat de verbinding niet blootgesteld wordt aan externe krachten afkomstig van de kabels.
- Kies voor de installatie een locatie die voor het gewicht van de afstandsbediening voldoende draagkracht heeft.

OPGELET

- Gebruik de afstandsbediening niet in volgende locaties.
 - Locatie waar condensvorming kan ontstaan
 - Locatie waar brandbare gassen enz. kunnen lekken
 - Locatie waar corrosieve gassen enz. kunnen lekken
 - Locatie met veel water- of oliedruppels (waaronder machineolie)
 - Locatie waar dikwijls spanningsschommelingen zijn
 - Locatie waar een apparaat elektromagnetische straling afgeeft
 - Locatie waar druppels van organische middelen verspreid worden
 - Locatie waar regelmatig zuur- of alkalineoplossingen of speciale sprays gebruikt worden.
- Bedien het apparaat niet met natte handen.
- Was het apparaat niet met water.

OPMERKING

De Engelse tekst zijn de originele instructies. De andere talen zijn vertalingen van de originele instructies.

Benaming van de onderdelen (Besturingspaneel)

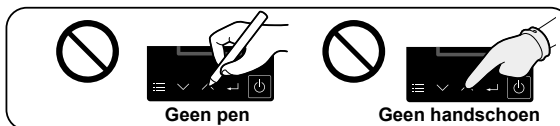
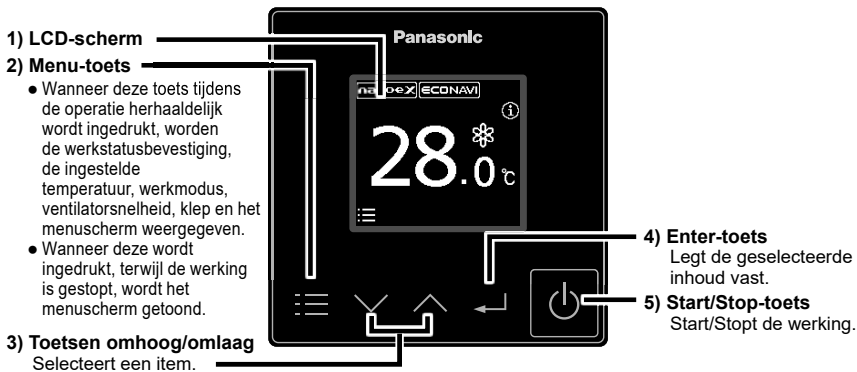

Voorzorgen bij installatie

Locatie van de installatie

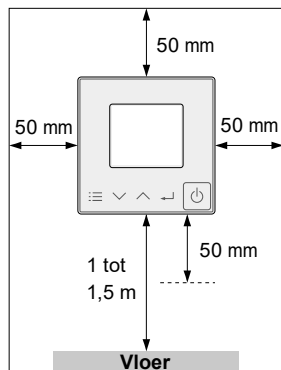

- Installeer op een hoogte van 1 tot 1,5 m vanaf de ondergrond (locatie waar gemiddelde kamertemperatuur gemeten kan worden).
- Installeer verticaal tegen de muur of een geschikte draagstructuur.
- Houd ruimte rondom de afstandsbediening vrij zoals de afbeelding links toont.
- Vermijd de volgende locaties voor de installatie.
 - Bij een raam, enz., met blootstelling aan rechtstreeks zonlicht of luchtstroom van buitenaf
 - In de schaduw of achter voorwerpen die afwijken van de luchtstroming afkomstig van het raam.
 - Locatie waar condensvorming optreedt (de afstandsbediening is niet watervast of waterdicht).
 - Locatie vlakbij een warmtebron
 - Oneffen oppervlak
- Houd een afstand van 1 m of meer ten opzichte van de tv, radio en pc. (Er kan onscherp beeld of ruis optreden)

Bedrading van de afstandsbediening

Bedradingsschema



- Soort bedrading
 - Gebruik kabels van 0,75 tot 1,25 mm².
- Totale lengte van de bedrading: 500 m of minder (de lengte van de bedrading tussen binnenapparaten mag maximaal 200 m)
- Aantal aansluitbare apparaten
 - Afstandsbediening: Max. 2
 - Binnenapparaat: Max. 8

Opgelet

- Gebruik de plaatselijke bedrading voor de afstandsbediening met ten minste 1 mm isolatiedikte inclusief de omhulling.
De regelgeving voor elektrische bedrading kan verschillen afhankelijk van uw locatie. Raadpleeg voor voorschriften voor veldbedrading uw PLAATSELIJKE VOORSCHRIFTEN VOOR ELEKTRISCHE INSTALLATIES. U moet ervoor zorgen dat de installatie voldoet aan alle relevante wet- en regelgeving.
- Pas op dat u kabels niet op aansluitingen van andere binnenapparaten aansluit (bijv. aansluiting van de stroomvoorziening). Een storing kan het gevolg zijn.
- Zorg ervoor dat u de bedrading niet samen met de stroomkabel bundelt of in door dezelfde metalen buis geleid. Hierdoor kan een fout in de werking ontstaan.
- Als ruis veroorzaakt wordt naar het apparaat van de stroomvoorziening, monteer dan een ruisfilter.

■ Het gebruik van 1 binnenapparaat ■ Gebruik van meer dan 1 binnenunit

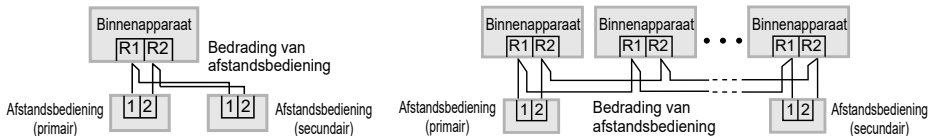

De bedrading zoals hieronder weergegeven is verboden.

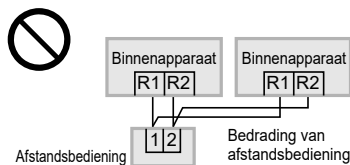
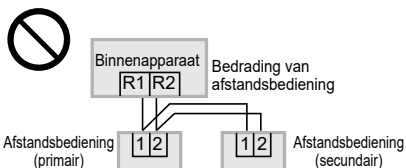

Wanneer zowel de primaire als secundaire afstandsbedieningen worden ingesteld

Zet na de installatie één afstandsbediening op [Main] (Primair) en de andere op [Sub] (Secundair) voor [Main/sub] (Primair/secundair) voor "Instelling".

Als de afstandsbedieningen* gecombineerd gebruikt worden, zet het apparaat CZ-RTC6 dan op [Sub] (Secundair).

*CZ-RTC5B

Opmerking Afstandsbedieningen kunnen voor de werking worden gekoppeld met elk binnenapparaat.

Montage

1 Verwijder de afdekplaat.

- ① Plaats de schroevendraaier op het onderstuk van de behuizing.

Plaats de schroevendraaier op de klem zoals getoond in de afbeelding.

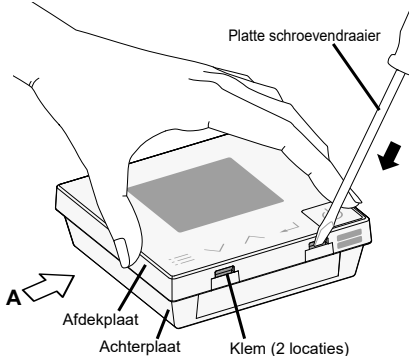

- ② Duw de schroevendraaier in.

Duw de schroevendraaier naar beneden met de helling van de klem tot het bovenstuk van de behuizing loskomt.

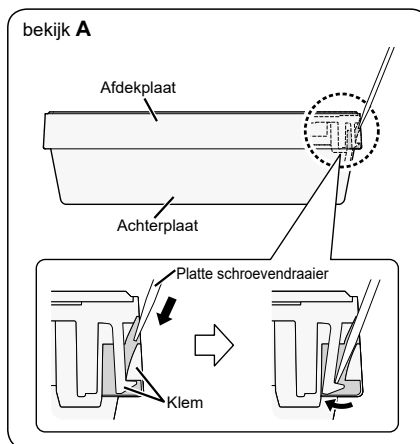

2 Monteer aan de wand.

Er zijn 2 methodes van wandmontage: Zichtbare type en ingebouwde type.

Opgelet

De montageplaat monteren

- Draai de schroeven goed vast tot ze de montageplaat raken.
(Anders kan de kop van losse schroeven de printplaat raken en de oorzaak van storing zijn, wanneer de afdekplaat wordt gemonteerd)
- Draai de schroeven niet te strak aan.
(De montageplaat kan vervormd zijn, waardoor het apparaat loskomt van het oppervlak waarop het bevestigd is.)

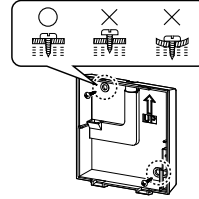

Aansluiting op de klemmenstrook van de afstandsbediening

- Druk met een stang of uw vinger op de drukknop, steek de bedrading van de afstandsbediening veilig naar binnen via de draad invoergleuf en laat de drukknop los.
- Trek licht aan de bedrading van de afstandsbediening en controleer of die goed vast zit.
- Er bestaat het gevaar van kortsluiting als koperdraad blootgesteld is. Controleer of de draad correct naar binnen gestoken is.

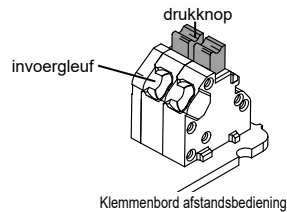

Type Opbouw

3 Monteer de afdekplaat.

- Richt de klemmen van de afdekplaat en vervolgens die van de achterplaat.

1 Monteer de achterplaat aan de wand.

- Voer de draad door het draadgat in de achterplaat en leg de draad uit langs de groef.

Verwijder de bescherm laag. Ongeveer 9 mm



Verwijder de isolatie. Ongeveer 130 mm

- Zorg ervoor dat de aansluiting van de bedrading de in de juiste richting wijst.
- Er kan een klein verschil in lengte zijn dat te wijten is aan de diameter van de bedrading, maak dus on site aanpassingen wanneer u de installatie uitvoert.

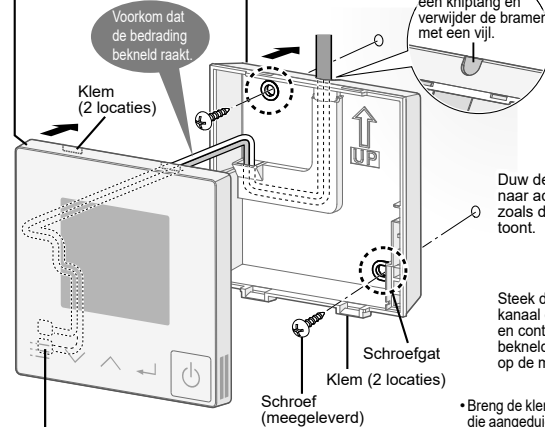

Duw de omhulling naar achteren in, zoals de illustratie toont.

Steek de draad correct in het kanaal op de montageplaat en controleer of de draad niet bekneld wordt wanneer de plaat op de muur bevestigd wordt.

Klemmenbord afstandsbediening

Klem (meegeleverd)

2 Sluit de bedrading van de afstandsbediening aan.

- Zorg ervoor geen onnodige draden achter te laten in de afstandsbediening bij de bedrading. Wees voorzichtig geen draden in contact te laten komen met delen op de printplaat. Verwijs naar "Aansluiting op de klemmenstrook van de afstandsbediening" in "Opgelet" voor de aansluitingsmethode.

- Breng de klem aan vanuit de positie die aangeduid wordt door de pijl, zoals de afbeelding rechts toont.
- Plaats het sluitgedeelte van de klem in het kanaal zoals aangeduid wordt door de pijl.
- Als u aan de bovenkant sluit, is het misschien niet mogelijk de achterplaat te sluiten.

* Het is ook mogelijk de montage uit te voeren in de volgorde 2 → 1 → 3.

Type inbouw

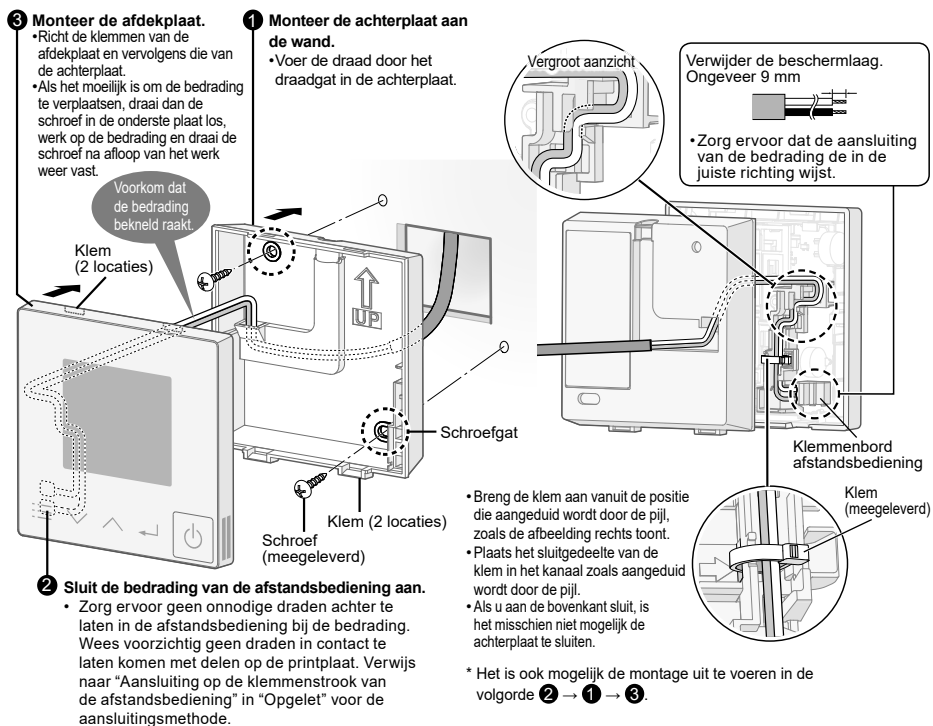

Instelling

Vorbereiding: Zet de stroomonderbrekers van de apparaten en daarna de apparaten zelf aan. Wacht na het opstarten van de afstandsbedieningen tot de weergave [Assigning] (Bezig met toewijzen) verdwijnt.

(Als [Assigning] (Bezig met toewijzen) 10 minuten of langer blijft knipperen, controleer dan de adresinstelling van de binnenapparaten. Raadpleeg de installatiedetails van de binnen-/buitenapparaten.)

Menu

Taal (Language)

1 ■ Indien gestopt

Druk op .

■ Indien in werking

Druk herhaaldelijk op  totdat het menu wordt weergegeven.

• Druk op  om terug te keren naar het hoofdscherm.

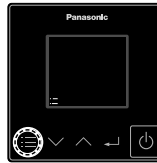



2 ■ Selecteer [Language] (Taal).

Druk op   → .

Totaal aantal items
Nummer van het geselecteerde item



3 ■ Selecteer de taal voor weergave in 7 talen die aan de rechterkant worden getoond.

Druk op   →  .
(Druk om te voltooien.)

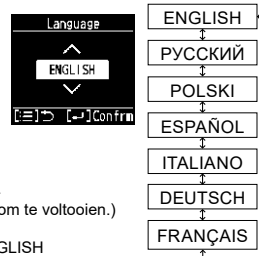

• Standaardinstelling: ENGLISH

Specificaties

Modelnummer.	CZ-RTC6
Afmetingen	(H) 86 mm × (B) 86 mm × (D) 25 mm
Gewicht	0,09 kg
Temperatuur/vochtigheidsbereik	0 °C tot 40 °C / 20% tot 80% (niet condenserend) * Uitsluitend voor gebruik binnenshuis.
Voedingsbron	DC16 V (geleverd door de binnenunit)
Aantal aansluitbare binnenunits	Binnenunit: Tot maximum 8 units (Binnen groepbediening)

Índice

	Página		Página
● Precauções de segurança	45	● Montagem	48
● Nomes das partes (Painel de control)	46	● Configuração	51
● Precauções de instalação	47	● Precauções de instalação	51

Precauções de segurança

Ler antes da instalação

- Leia atentamente as Instruções de instalação para instalar o telecomando de forma correta e com segurança.
Certifique-se de que lê as “Precauções de segurança” antes da instalação.
- Depois de a instalação estar concluída, execute um teste de funcionamento para confirmar que não existem problemas.
- Não nos responsabilizamos por acidentes ou danos devido a outros métodos para além dos descritos nas Instruções de Instalação ou métodos sem usar as peças especificadas.
As avarias ocorridas devido à utilização de métodos de instalação não autorizados não estão cobertas pela garantia do produto.
- Leia igualmente as instruções de instalação fornecidas com as unidades interiores.



AVISO

Este símbolo se refere a um perigo ou a uma prática insegura que pode resultar em ferimentos pessoais graves ou em morte.



CUIDADO

Este símbolo se refere a um perigo ou a uma prática insegura que pode resultar em ferimentos pessoais ou em danos à propriedade ou ao produto.



Aspetos proibidos

Precauções da configuração de instalação



AVISO

- Desligue o disjuntor das unidades antes de iniciar a instalação.
- Peça ao seu fornecedor ou técnicos profissionais que efetuem a instalação e o trabalho elétrico.
- Este telecomando deverá ser instalado de acordo com as Normas Nacionais de Cablagem.
- Ligue e fixe os cabos especificados para a cablagem de forma segura.
- Não permita que a ligação seja exposta à força externa dos cabos.
- Escolha um local de instalação que seja suficientemente resistente ao peso do receptor.

CUIDADO

- Não utilize o telecomando nos locais indicados em seguida.
 - Locais onde ocorra condensação
 - Locais onde possa ocorrer fuga de gases inflamáveis, entre outros
 - Locais onde possa ocorrer fuga de gases corrosivos, entre outros
 - Locais onde exista muita água ou gotas de óleo (incluindo óleo de máquina)
 - Locais onde ocorra frequentemente flutuação de tensão
 - Locais onde exista equipamento que emita radiação eletromagnética
 - Locais onde se espalhem gotas de solventes orgânicos
 - Locais onde são frequentemente utilizadas soluções ácidas ou alcalinas ou sprays especiais
- Não utilize com as mãos molhadas.
- Não lave com água.

AVISO

As instruções foram redigidas originalmente em inglês. As versões noutras línguas são traduções da redacção original.

Nomes das partes (Painel de control)

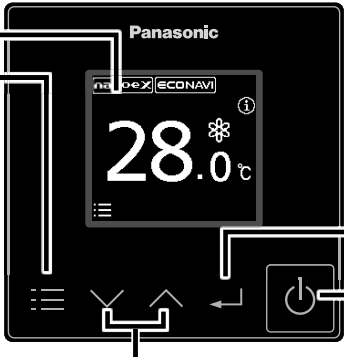
- 
- 1) **Ecrã LCD**
- 2) **Botão de menus**
- Quando premido repetidamente durante o funcionamento, isto mostra a confirmação do estado de funcionamento, temperatura definida, modo de funcionamento, velocidade da ventoinha, aba e ecrã do menu.
 - Quando premido enquanto parado, é apresentado o ecrã do menu.
- 3) **Botões para cima/baixo**
Permitem seleccionar uma opção.
- 4) **Botão de introdução**
Estabelece o conteúdo seleccionado.
- 5) **Botão de arranque/paragem**
Inicia/para o funcionamento.

Nota



Premir no centro



Não usar pen



Não usar luva

Precauções de instalação

Local de instalação

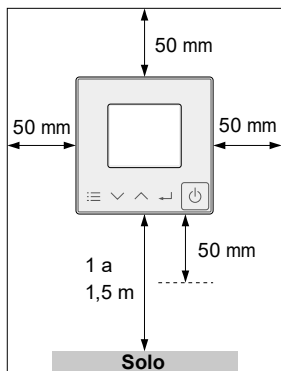

- Instale num local onde a altura ao solo seja de 1 a 1,5 m (um local onde seja possível detetar a temperatura ambiente média).
- Instale verticalmente numa parede ou estrutura de suporte adequada.
- Mantenha algum espaço em redor do telecomando, conforme apresentado na imagem à esquerda.
- Evite os locais indicados em seguida para instalação.
 - Numa janela, etc., exposta à luz direta do sol ou fluxo de ar externo
 - Sob a sombra ou por trás de objetos afastados do fluxo de ar ambiente.
 - Locais onde ocorra condensação (O telecomando não é à prova de humidade nem à prova de gotas de água.)
 - Locais próximos de fontes de calor
 - Superfícies irregulares
- Mantenha uma distância de 1 m ou mais de televisores, rádios e computadores. (pode ocorrer desfocagem da imagem ou interferências relacionadas)

Cablagem do telecomando

Diagrama da cablagem

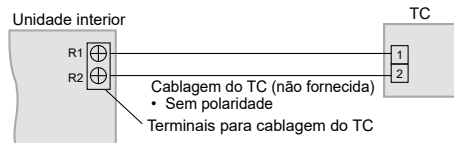

- Tipo de cablagem
 - Utilize cabos de 0,75 a 1,25 mm².
- Comprimento total do fio: 500 m ou menos (O comprimento do fio entre as unidades interiores deve ser de 200 m ou menos.)
- Número de unidades que é possível ligar
 - Telecomando: 2 no máximo
 - Unidade interior: 8 no máximo

Atenção

- Utilize a cablagem de CR adquirida localmente com, pelo menos, 1 mm de espessura de isolamento incluindo a bainha.
As Regulações de Cablagem podem diferir, dependendo do local. Para se informar quanto às regras de cablagem, consulte os CÓDIGOS ELÉTRICOS LOCAIS. É necessário assegurar que a instalação está em conformidade com todas as regras e regulamentos relevantes.
- Tenha cuidado para não ligar cabos a outros terminais de unidades interiores (por exemplo, terminal de cablagem da fonte de alimentação). Poderá ocorrer uma avaria.
- Nunca junte com a cablagem da fonte de alimentação nem coloque no mesmo tubo metálico. Poderá ocorrer um erro de funcionamento.
- Se a fonte de alimentação da unidade estiver sujeita a ruído, instale um filtro de ruído.

■ **Utilizar mais do que 1 unidade interior**

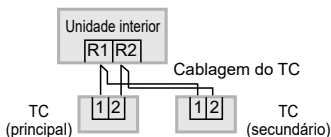

■ **Utilização de mais de 1 unidade interior**

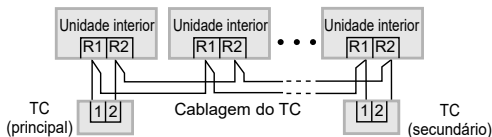

A cablagem como ilustrado em seguida é proibida.

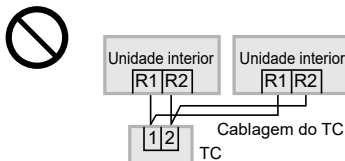
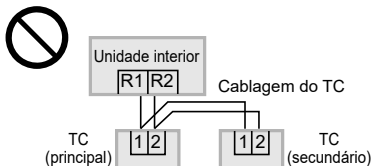

Quando configurar o telecomando principal e o telecomando secundário

Depois de concluir a instalação, configure um telecomando como [Main] (Principal) e o outro como [Sub] (Secundário) na opção [Main/sub] (Principal/secundário) de “Configuração”.

Quando usar os telecomandos* combinados, defina a unidade CZ-RTC6 para [Sub] (Secundário).

*CZ-RTC5B

Nota É possível ligar os telecomandos a qualquer unidade interior para utilização.

Montagem

1 Retire a Placa superior.

1 Insira a chave de fendas na caixa inferior.

Insira a chave de fendas no gancho como mostrado na figura.

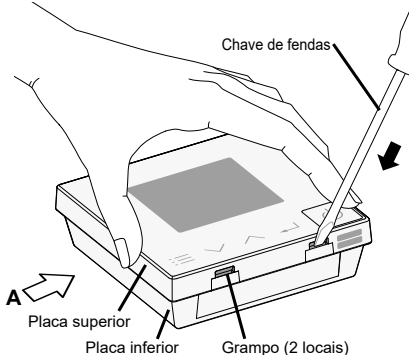

2 Empurre a chave de fendas para dentro.

Empurre a chave de fenda junto com a inclinação do gancho até que a caixa superior se solte.

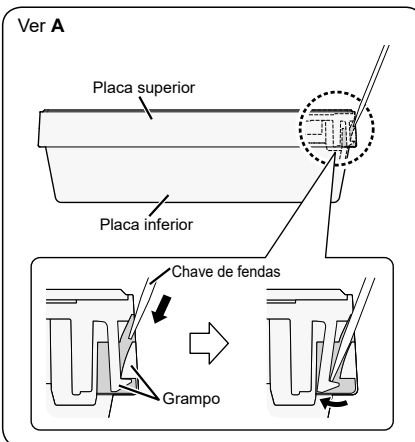

2 Instale na parede.

Existem 2 tipos de métodos de montagem na parede: Tipo exposto e tipo incorporado.

Atenção

Montar a placa inferior

- Aperte firmemente os parafusos até que a cabeça dos parafusos toque na placa inferior.

(Se não o fizer, a cabeça de parafusos soltos pode tocar na placa de circuito impresso (PCB) e provocar uma avaria quando montar a placa superior.)

- Não aperte demasiado os parafusos.
(A estrutura inferior pode ficar deformada, fazendo com que a unidade se liberte da superfície onde está fixada.)

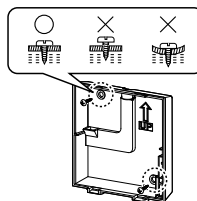

Ligue a placa de terminais ao comando remoto

- Pressione o botão de pressão usando uma barra redonda ou o dedo, insira bem o fio do telecomando na ranhura de inserção do fio e liberte o botão de pressão.
- Puxe ligeiramente o fio do telecomando e certifique-se de que fica bem seguro.
- Existe o perigo de curto-circuito se o fio de cobre ficar exposto. Certifique-se de que o fio fica devidamente inserido.

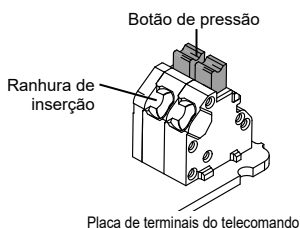

Tipo exposto

3 Monte a placa superior.

- Alinhe os grampos da placa superior e, em seguida, alinhe os grampos da placa inferior.

1 Instale a placa inferior na parede.

- Passe o fio pelo orifício na estrutura inferior e posicione-o ao longo da ranhura.

Retire o revestimento. Aprox. 9 mm



Retire a bainha. Aprox. 130 mm

- Certifique-se de que a ligação da cablagem se encontra na direção correta.
- Haverá uma ligeira diferença no comprimento devido ao diâmetro do fio, por isso, faça ajustes no local quando efetuar a instalação.

Evite que o fio fique preso.

Corte aqui com uma turquíes e retire quaisquer rebarbas com uma lima.

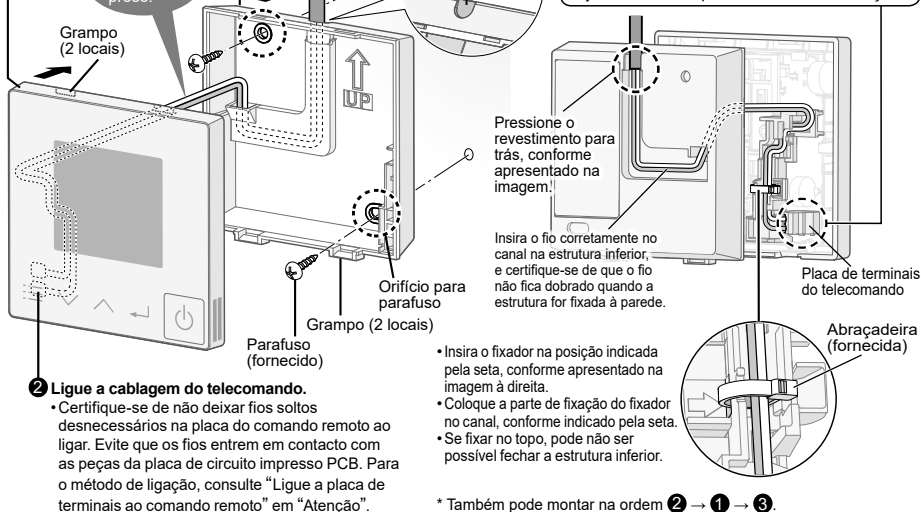

2 Ligue a cablagem do telecomando.

- Certifique-se de não deixar fios soltos desnecessários na placa do comando remoto ao ligar. Evite que os fios entrem em contacto com as peças da placa de circuito impresso PCB. Para o método de ligação, consulte "Ligue a placa de terminais ao comando remoto" em "Atenção".

* Também pode montar na ordem 2 → 1 → 3.

Tipo embutido

3 Monte a placa superior.

- Alinhe os grampos da placa superior e, em seguida, alinhe os grampos da placa inferior.
- Se for difícil mover o fio, desaperte o parafuso na estrutura inferior, altere a posição do fio e depois volte a enroscar o parafuso após terminar o trabalho.

Evite que o fio fique preso.

Grampo (2 locais)

1 Instale a placa inferior na parede.

- Passe o fio pelo orifício na estrutura inferior.

Orifício para parafuso

Parafuso (fornecido)
Grampo (2 locais)

2 Ligue a cablagem do telecomando.

- Certifique-se de não deixar fios soltos desnecessários na placa do comando remoto ao ligar. Evite que os fios entrem em contacto com as peças da placa de circuito impresso PCB. Para o método de ligação, consulte "Ligue a placa de terminais ao comando remoto" em "Atenção".

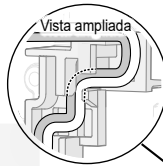

Retire o revestimento. Aprox. 9 mm

- Certifique-se de que a ligação da cablagem se encontra na direção correta.

Placa de terminais do telecomando

Abraçadeira (fornecida)

- Insira o fixador na posição indicada pela seta, conforme apresentado na imagem à direita.
- Coloque a parte de fixação do fixador no canal, conforme indicado pela seta.
- Se fixar no topo, pode não ser possível fechar a estrutura inferior.

* Também pode montar na ordem 2 → 1 → 3.

Configuração

Preparação: Ligue o disjuntor das unidades e, em seguida, ligue a alimentação. O telecomando inicia; aguarde até que a indicação [Assigning] (A atribuir) desapareça.
(Se a indicação [Assigning] (A atribuir) se mantiver intermitente durante 10 minutos ou mais, verifique a configuração do endereço das unidades interiores. Consulte os detalhes de instalação da unidade interior/exterior.)

Menu

Idioma (Language)

1 Quando parado

Prima .

■ Quando em funcionamento

Prima repetidamente  até que o ecrã do menu seja apresentado.

- Para voltar ao ecrã superior, prima .

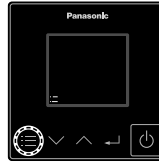

2 Selecionar [Language](Idioma).

Prima   → .

Número total de itens
Número do item selecionado



3 Seleccione o idioma a mostrar entre os 7 idiomas mostrados à direita.

Prima   →  .

(Prima para terminar.)

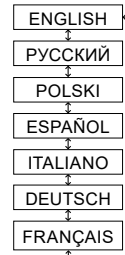

- Configuração padrão: ENGLISH

Especificações

N.º do modelo	CZ-RTC6
Dimensões	(A) 86 mm × (L) 86 mm × (P) 25 mm
Peso	0,09 kg
Intervalo da temperatura/humidade	0 °C a 40 °C / 20% a 80% (sem condensação) * Apenas utilização interior.
Fonte de alimentação	16 V CC (fornecida pela unidade interior)
Número de unidades interiores ligadas	Unidade interior: Até 8 unidades (Dentro do controlo do grupo)

İçindekiler

	Sayfa		Sayfa
• Güvenlik Önlemleri	52	• Monte Etme	55
• Parçaların Adları (Kontrol paneli)	53	• Ayar	58
• Kurulum Önlemleri	54	• Teknik Özellikler	58

Güvenlik Önlemleri

Kurulumdan önce okuyun

- Uzaktan kumandayı doğru ve güvenli biçimde kurmak için Kurulum Talimatlarını dikkatlice okuyun. Kurulumdan önce “Güvenlik Önlemleri” bölümünü mutlaka okuyun.
- Kurulum tamamlandıktan sonra, hiçbir anormal durumun olmadığını onaylamak için test çalışması gerçekleştirin.
- Kurulum Talimatlarında tarif edilenlerden farklı yöntemler ya da belirtilmeyen parçalar kullanılmasından ötürü meydana gelen kaza veya hasarlardan ötürü sorumluluk kabul etmeyiz. Yetkisiz kurulum yöntemlerinden dolayı ortaya çıkan arızalar, ürün garantisinde değildir.
- İç ünitelerle sağlanan kurulum talimatlarını da okuyun.



UYARI

Bu simge, ciddi kişisel yaralanma ya da ölümlle sonuçlanabilecek tehlikeli veya güvenli olmayan bir uygulamayı belirtir.



DİKKAT

Bu simge, kişisel yaralanma veya ürün ya da mülk hasarıyla sonuçlanabilecek tehlikeli veya güvenli olmayan bir uygulamayı belirtir.



İzin verilmeyen durumlar

Kurulum düzeniyle ilgili önlemler



UYARI

- Kurulumdan önce ünitelerin şalterini kapatın.
- Kurulum ve elektrik işleri için bayinize veya uzmanlara başvurun.
- Bu uzaktan kumanda, Ulusal Elektrik Tesisatı Yönetmeliklerine uygun olarak kurulmalıdır.
- Elektrik tesisatına yönelik belirtilen kabloları sıkıca bağlayıp sabitleyin.
- Bağlantının kablolardan harici baskıya maruz kalmasına izin vermeyin.
- Uzaktan kumandanın ağırlığını taşıyabilecek bir kurulum konumu seçin.

⚠ DİKKAT

- Uzaktan kumandayı aşağıdaki konumlarda kullanmayın.
 - Yoğuşma oluşan konumlar
 - Tutuşabilir gazların sızabileceği konumlar
 - Aşındırıcı gazların sızabileceği konumlar
 - Çok fazla su veya yağ damlacıkları (makine yağı dâhil) içeren konumlar
 - Sıkça gerilim dalgalanması olan konumlar
 - Elektromanyetik ışıma üreten bir makinenin bulunduğu konumlar
 - Organik çözücü damlacıklarının yayıldığı konumlar
 - Asitli ya da alkali çözeltilerin veya özel spreylerin sık kullanıldığı konumlar
- Islak ellerle çalıştırmayın.
- Suyla yıkamayın.

UYARI

İngilizce metin orijinal talimatlardır. Diğer diller, orijinal talimatların çevirisidir.

Parçaların Adları (Kontrol paneli)

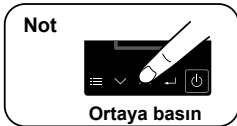
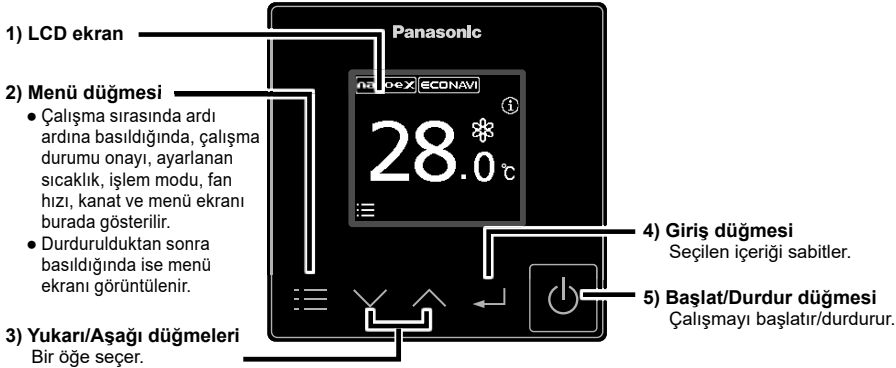

Kurulum Önlemleri

Kurulum konumu

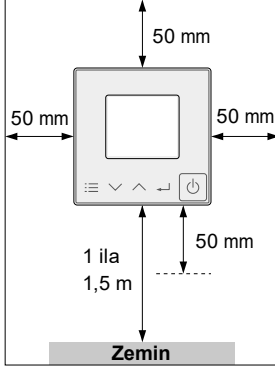

- Zeminden 1 ila 1,5 m yüksekliğe kurun (ortalama oda sıcaklığının algılanabileceği konum).
- Duvara veya uygun bir destekleyici yapıya dikey yerleştirerek kurun.
- Uzaktan kumandanın etrafında, soldaki şekilde ayrıntıları verildiği gibi boşluk bırakın.
- Kurulum için aşağıdaki konumlardan kaçının.
 - Pencere kenarı gibi doğrudan güneş ışığına veya dış hava akımına maruz kalan konumlar
 - Gölgede veya nesnelerin oda hava akımının ulaşmadığı arka kısımlarında kalan konumlar
 - Yoğuşma oluşan konumlar (uzaktan kumanda neme veya damlamaya karşı dayanıklı değildir)
 - Isı kaynağına yakın konumlar
 - Düz olmayan yüzey
- Televizyon, radyo ve bilgisayardan 1 m veya daha fazla mesafe sağlayın. (Görüntü bulanıklığı veya parazit meydana gelebilir)

Uzaktan kumanda elektrik tesisi

Elektrik tesisi şeması

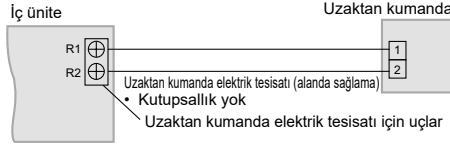

- Elektrik tesisi tipi
 - 0,75 ila 1,25 mm² kablolar kullanın.
- Toplam kablo uzunluğu: 500 m veya daha az (İç üniteler arasındaki kablo uzunluğu 200 m veya daha az olmalıdır.)
- Bağlanabilir ünite sayısı
 - Uzaktan kumanda: En fazla 2
 - İç ünite: En fazla 8

Dikkat

- Kılıf dâhil en az 1 mm yalıtım kısmı kalınlığına sahip, alanda sağlanan uzaktan kumanda elektrik tesisi kullanın. Elektrik Tesisi Yönetmelikleri konunuza göre değişiklik gösterebilir. Sahada elektrik tesisi kuralları için lütfen YEREL ELEKTRİK KANUNLARINIZA bakın. Kurulumun, ilgili yasalar ve yönetmeliklerle uyumlu olduğundan emin olmalısınız.
- Kabloları, iç ünitelerin diğer uçlarına (ör. güç kaynağı elektrik tesisi ucu) bağlamamaya dikkat edin. Arıza ortaya çıkabilir.
- Güç kaynağı elektrik tesisiyle birlikte demetlemeyin veya aynı metal tüp içinde depolamayın. Çalışma hatası ortaya çıkabilir.
- Ünite güç beslemesinde gürültüye neden olursa bir gürültü filtresi takın.

■ 1 iç ünite kullanma

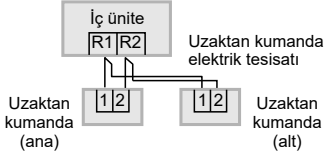

■ 1'den fazla iç ünite kullanıldığında

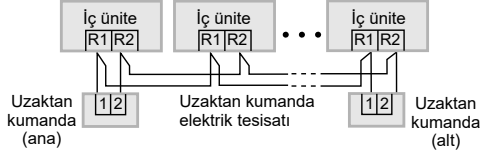

Aşağıda gösterilen şekildeki elektrik tesisatına izin verilmez.

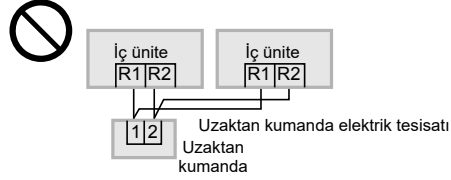
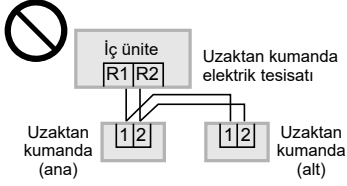

Hem ana hem de alt uzaktan kumandalar ayarlanırken

Kurulumdan sonra, "Ayar" kısmında [Main/sub] (Ana/alt) için bir uzaktan kumandayı [Main] (Ana), diğerini [Sub] (Alt) olarak ayarlayın.

Uzaktan kumandaları* birlikte kullanırken, CZ-RTC6 ünitesini [Sub] (Alt) olarak ayarlayın.

*CZ-RTC5B

Not

Uzaktan kumandalar, çalıştırma için herhangi bir iç üniteye bağlanabilir.

Monte Etme

1 Üst kasayı çıkarın.

1 Tornavidayı alt kasaya yerleştirin.

Tornavidayı şekilde gösterildiği gibi tırnağa yerleştirin.

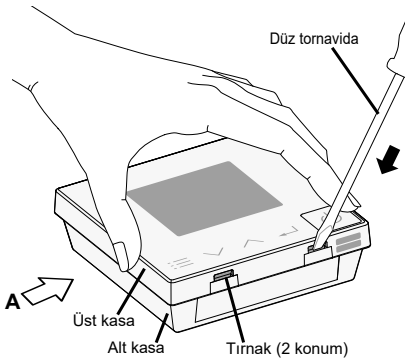

2 Tornavidayı içeriye doğru itin.

Üst kasa yerinden çıkana kadar tornavidayı eğim boyunca aşağı doğru itin.

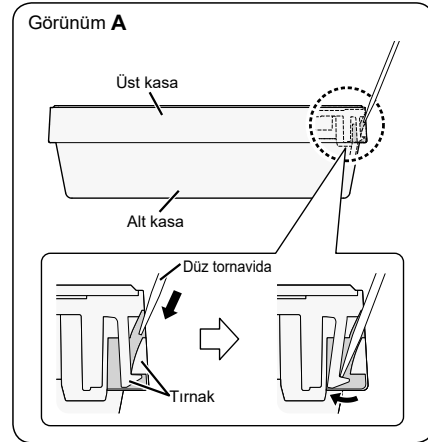

2 Duvara monte edin.

2 tip duvara montaj yöntemi vardır: Sıva üstü ve Sıva altı tip.

Dikkat

Alt kasayı monte etme

- Vidaları, vida kafaları alt kasaya ulaşına kadar iyice sıkın.
(Aksi halde, üst kasa monte edilirken gevşek vida kafaları PCB'ye çarpabilir ve arızaya neden olabilir.)
- Vidaları aşırı sıkmayın.
(Alt kasa deforme olarak ünitenin takılı olduğu yüzeyden çıkabilir.)

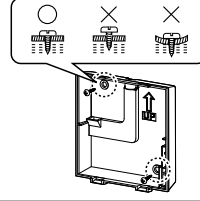

Uzaktan kumanda terminal panosu bağlantısı

- Yuvarlak çubuk veya parmakla basmalı düğmeye basın, uzaktan kumanda kablosunu kablo yerleştirme bölgesinden güvenli bir şekilde ekleyin ve basmalı düğmeyi bırakın.
- Uzaktan kumanda kablosunu hafifçe çekin ve sağlam olduğunu onaylayın.
- Bakır tel açığa çıkarsa kısa devre yapma tehlikesi vardır. Kablonun doğru şekilde takıldığından emin olun.

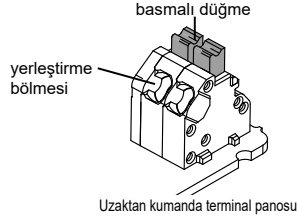

Açık tip

3 Üst kasayı monte edin.

- Üst kasanın tırnaklarını, ardından da alt kasanın tırnaklarını hizalayın.

1 Alt kasayı duvara monte edin.

- Kabloyu alt kasadaki kablo deliğinden geçirin ve kablo oluğuna yerleştirin.

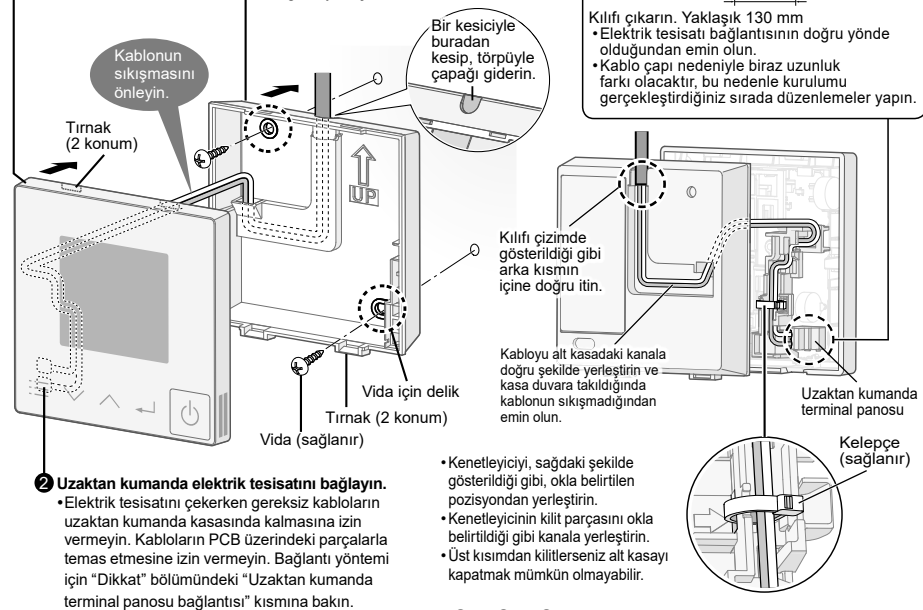

2 Uzaktan kumanda elektrik tesisatını bağlayın.

- Elektrik tesisatını çekerken gereksiz kabloların uzaktan kumanda kasasında kalmasına izin vermeyin. Kabloların PCB üzerindeki parçalarına temas etmesine izin vermeyin. Bağlantı yöntemi için "Dikkat" bölümündeki "Uzaktan kumanda terminal panosu bağlantısı" kısmına bakın.

* 2 → 1 → 3 sırasıyla monte etmek de mümkündür.

Gömülü tip

3 Üst kasayı monte edin.

- Üst kasanın tırnaklarını, ardından da alt kasanın tırnaklarını hizalayın.
- Kabloyu hareket ettirmek zorsa, alt kasadaki vidayı gevşetin, kabloyu düzeltin ve işi tamamladıktan sonra vidayı sıkın.

Kablonun sıkışmasını önleyin.

Tırnak
(2 konum)

1 Alt kasayı duvara monte edin.

- Kabloyu alt kasadaki kablo deliğinden geçirin.

Vida için delik

Tırnak (2 konum)

Vida (sağlanır)

2 Uzaktan kumanda elektrik tesisatını bağlayın.

- Elektrik tesisatını çekerken gereksiz kabloların uzaktan kumanda kasasında kalmasına izin vermeyin. Kabloların PCB üzerindeki parçalarla temas etmesine izin vermeyin. Bağlantı yöntemi için "Dikkat" bölümündeki "Uzaktan kumanda terminal panosu bağlantısı" kısmına bakın.



Büyütülmüş görüntü

Kaplamayı çıkarın. Yaklaşık. 9 mm



- Elektrik tesisatı bağlantısının doğru yönde olduğundan emin olun.

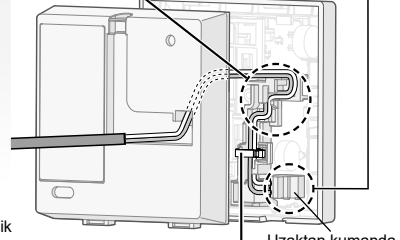

Uzaktan kumanda terminal panosu

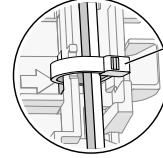

Kelepçe
(sağlanır)

- Kenetleyiciyi, sağdaki şekilde gösterildiği gibi, okla belirtilen pozisyondan yerleştirin.
- Kenetleyicinin kilit parçasını okla belirtildiği gibi kanala yerleştirin.
- Üst kısımdan kilitlerseniz alt kasayı kapatmak mümkün olmayabilir.

* 2 → 1 → 3 sırasıyla monte etmek de mümkündür.

Ayar

Hazırlık: Ünitelerin şalterini, ardından da gücü açın. Uzaktan kumanda çalışmaya başladığında, [Assigning] (Atama) gösterimi kaybolana kadar bekleyin.
([Assigning] (Atama) gösterimi 10 dakika veya daha uzun süre boyunca yanıp sönmeye devam ederse, iç ünitelerin adres ayarını kontrol edin. İç/dış ünite kurulum ayrıntılarına bakın.)

Menu

Dil (Language)

1 ■ Durdurulduğunda

☰ düğmesine basın.

■ Çalışırken

Menü ekranı görüntülenene kadar ☰ tuşuna ardı ardına basın.

• Üst ekrana geri dönmek için ☰ tuşuna basın.

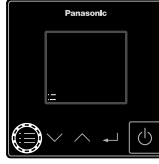

2 [Language](Dil) ayarını seçin.

⬆️ ⬇️ ⬇️ → ⬇️
düğmesine basın.



3 Sağda gösterilen 7 dil arasından görüntülemek istediğiniz dili seçin.

⬆️ ⬇️ ⬇️ → ⬇️ → ☰
düğmesine basın. (Bitirmek için basın.)

• Varsayılan ayar: ENGLISH



Teknik Özellikler

Model No.	CZ-RTC6
Boyutlar	(Y) 86 mm × (G) 86 mm × (D) 25 mm
Ağırlık	0,09 kg
Sıcaklık/Nem aralığı	0 °C ila 40 °C / %20 ila %80 (Yoğuşmasız) * Yalnızca iç mekân kullanımı.
Güç Kaynağı	DC16 V (iç üniteden sağlanır)
Bağlı iç ünite sayısı	İç ünite: 8 üniteye kadar (Grup kontrolü dahilinde)

Spis treści

	Strona		Strona
• Środki ostrożności	59	• Mocowanie	62
• Nazwy elementów (Panel sterowania)	60	• Ustawienia	65
• Środki ostrożności dotyczące instalacji.....	61	• Dane techniczne	65

Środki ostrożności

Przeczytać przed instalacją

- Przeczytaj uważnie instrukcję instalacyjną, aby prawidłowo i bezpiecznie zainstalować zdalny sterownik. Przed instalacją należy przeczytać rozdział „Środki ostrożności”.
- Po zakończeniu instalacji należy przeprowadzić test działania w celu upewnienia się, że nie występują żadne nieprawidłowości.
- Firma nie ponosi żadnej odpowiedzialności za wypadki lub szkody wynikające z zastosowania metod innych niż opisane w instrukcji instalacyjnej lub przy użyciu niedozwolonych części. Nieprawidłowości wynikające ze stosowania nieodpowiednich metod nie są objęte gwarancją produktu.
- Należy także przeczytać instrukcje instalacyjne dostarczone z urządzeniem wewnętrznym.



OSTRZEŻENIE

Ten symbol informuje o zagrożeniu lub niebezpiecznym działaniu, które może być przyczyną obrażeń lub śmierci.



UWAGA

Ten symbol informuje o zagrożeniu lub niebezpiecznym działaniu, które może być przyczyną obrażeń lub uszkodzenia produktu bądź mienia.



Zachowanie zabronione

Środki ostrożności dotyczące konfiguracji instalacyjnej



OSTRZEŻENIE

- Przed instalacją należy nacisnąć przycisk wyłączający obwód urządzeń.
- W celu instalacji i przeprowadzenia prac elektrycznych skontaktować się z dostawcą lub profesjonalnym monterem.
- Zdalny sterownik powinien zostać zainstalowany zgodnie z krajowymi przepisami dotyczącymi instalacji elektrycznych.
- Należy starannie podłączyć i umocować poszczególne części.
- Nie narażać połączenia na działanie sił zewnętrznych ze strony przewodów.
- Wybrać miejsce instalacji, które jest odpowiednie do wagi urządzenia zdalnego sterowania.

UWAGA

- Nie stosować urządzenia zdalnego sterowania w następujących lokalizacjach:
 - miejscach występowania zjawiska kondensacji;
 - miejscach możliwego wycieku gazów palnych itp.;
 - miejscach możliwego wycieku gazów korozyjnych itp.;
 - miejscach pojawiania się dużej ilości kropli wody lub oleju (włącznie z olejem maszynowym);
 - miejscach częstego występowania wahań napięcia;
 - miejscach występowania promieniowania elektromagnetycznego wytwarzanego przez maszyny;
 - miejscach tworzenia się kropli rozpuszczalników organicznych;
 - miejscach częstego używania kwasów lub roztworów alkalicznych, lub specjalnych aerozoli.
- Nie pracować z mokrymi rękami.
- Nie czyścić wodą.

UWAGA

Oryginalnym tekstem instrukcji jest język angielski. Tekst w innych językach jest przekładem tekstu oryginalnego.

Nazwy elementów (Panel sterowania)

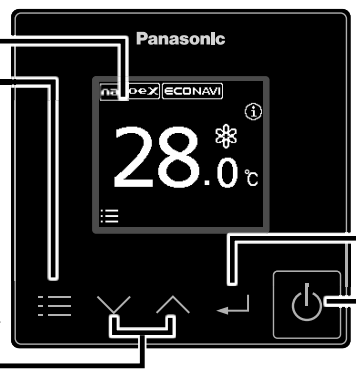
- 
- 1) Ekran LCD
 - 2) Przycisk menu
 - Wraz z kolejnymi naciśnięciami podczas pracy pokazuje potwierdzenie stanu pracy, ustawioną temperaturę, tryb pracy, prędkość wentylatora, ustawienie lameli i ekran menu.
 - Po naciśnięciu, gdy urządzenie jest zatrzymane, wyświetlany jest ekran menu.
 - 3) Przyciski góra/dół
Służą do wybierania pozycji.
 - 4) Przycisk Enter
Zatwierdza wybraną treść.
 - 5) Przycisk Start/Stop
Czynność startu/zatrzymania.

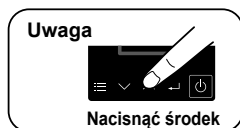

Środki ostrożności dotyczące instalacji

Miejsce instalacji

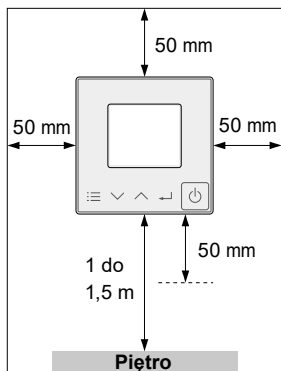

- Zainstalować na wysokości 1–1,5 m od podłogi (w miejscu, gdzie można zmierzyć średnią temperaturę w pomieszczeniu).
- Montować pionowo przy ścianie lub odpowiedniej konstrukcji nośnej.
- Należy zachować odstęp wokół zdalnego sterownika, jak przedstawiono na rysunku po lewej stronie.
- Unikać następujących miejsc instalacji:
 - przy oknie itp. wystawionym na bezpośrednie działanie promieni słonecznych lub powietrza z zewnątrz;
 - w cieniu lub z tyłu obiektów, gdzie urządzenie jest zakryte od przepływu powietrza w pomieszczeniu;
 - w miejscach, gdzie występuje zjawisko skraplania (urządzenie zdalnego sterowania nie jest odporne na wilgoć i sączenie cieczy);
 - w pobliżu źródeł ciepła;
 - na nierównej powierzchni
- Zachować odległość co najmniej 1 m od odbiorników telewizyjnych, radiowych i komputerów (Może wystąpić rozmycie obrazu lub związane z tym zakłócenia).

Okablowanie urządzenia zdalnego sterowania

Schemat okablowania

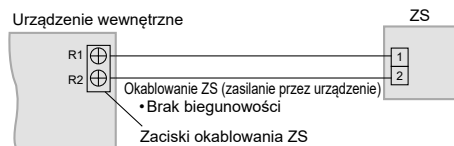

- Rodzaj okablowania
 - Stosować kable o przekroju 0,75 do 1,25 mm².
- Całkowita długość przewodu: 500 m lub mniej (długość przewodu pomiędzy urządzeniami wewnętrznymi powinna wynosić 200 m lub mniej).
- Liczba podłączanych urządzeń
 - Praca naprzemienna: Maks. 2
 - Urządzenia wewnętrzne: Maks. 8

Ważne

- Zastosować okablowanie ZS zasilane z urządzenia o grubości izolacji co najmniej 1 mm włącznie z koszulką. Przepisy instalacyjne mogą się różnić w zależności od lokalizacji. W przypadku montażu na przewodach na miejscu instalacji należy zapoznać się z LOKALNYMI PRZEPISAMI DOT. INSTALACJI ELEKTRYCZNYCH. Należy sprawdzić, czy instalacja jest zgodna z odpowiednimi zasadami i przepisami.
- Należy uważać, aby nie podłączyć kabli do innych zacisków urządzeń wewnętrznych (np. zacisku przewodów zasilania), może to być przyczyną usterki.
- Nie związywać razem z okablowaniem zasilania i nie przechowywać w tej samej metalowej tubie, może to być przyczyną błędu działania.
- Jeśli pojawiają się zakłócenia zasilania urządzenia, zamontować filtr szumów.

■ Używając 1 urządzenia wewnętrznego

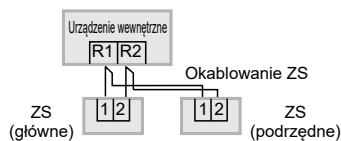

■ Użycie więcej niż 1 urządzenia wewnętrznego

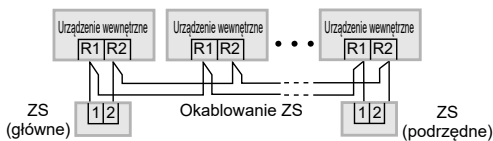

Okablowanie w sposób przedstawiony poniżej jest zabronione.

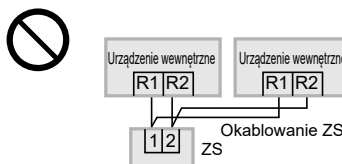
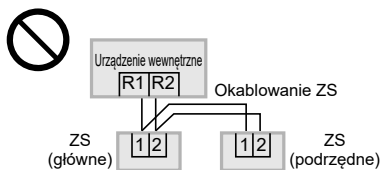

Podczas ustawiania zarówno głównego jak i zależnych urządzeń zdalnego sterowania

Po instalacji ustawić jedno urządzenie zdalnego sterowania na [główna], a inne na [podrzędna] dla [główna/ podrzędna] przy „Ustawienia”.

W przypadku korzystania ze zdalnych sterowników* w kombinacji, należy ustawić jednostkę CZ-RTC6 jako [podrzędna].

*CZ-RTC5B

Uwaga Urządzenia zdalnego sterowania mogą być podłączone do każdego urządzenia wewnętrznego.

Mocowanie

1 Zdjąć górną część obudowy.

- 1 **Włóż śrubokręt do dolnej części obudowy.**
Włóż śrubokręt do zatrzasku, jak przedstawiono na ilustracji.

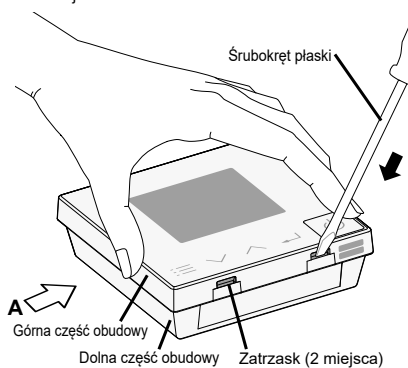

- 2 **Wciśnij śrubokręt.**

Naciskaj śrubokrętem wzdłuż nachylenia zatrzasku aż do odłączenia górnej części obudowy.

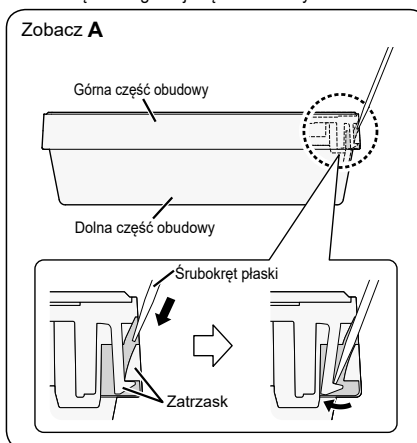

2 Montaż do ściany.

Istnieją 2 typy montażu ściennego: typ wystający i typ wbudowany.

Ważne

Montaż dolnej części obudowy

- Dokręcić dokładnie śruby do momentu, gdy łby wkrętów zetkną się z dolną częścią obudowy.
(niedokręcone łby śrub mogą zetknąć się z płytką PCB i spowodować usterkę podczas montażu górnej części obudowy).
- Nie dokręcać zbyt mocno śrub
(Dolna część obudowy może ulec zdeformowaniu, w wyniku czego urządzenie może odejść od powierzchni, do której zostało przymocowane).

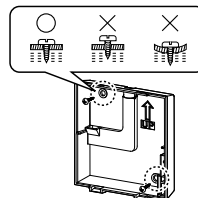

Połączenie do tablicy zaciskowej sterownika zdalnego

- Naciskając przycisk zwalniania za pomocą zaokrąglonego pręcika lub palca, wsunąć starannie okablowanie zdalnego sterownika przez otwór na przewody i zwolnić przycisk.
- Pociągnąć lekko za przewody zdalnego sterownika celem sprawdzenia prawidłowości ich zamocowania.
- W przypadku odstonięcia drutu miedzianego istnieje niebezpieczeństwo zwarcia. Upewnij się, że przewód jest prawidłowo włożony.

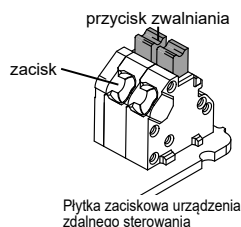

Typ zewnętrzny

3 Montaż górnej części obudowy.

- Zrównać zatrzaski górnej części obudowy i dolnej części obudowy.

Uważać, aby nie zakleszczyć przewodu.

Zatrask (2 miejsca)

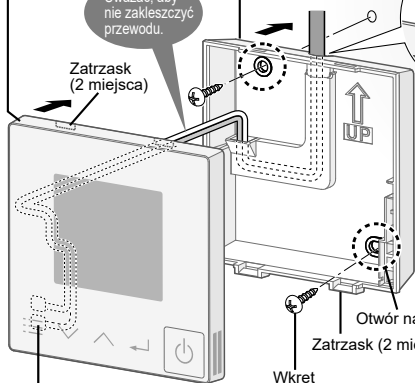

2 Podłączenie przewodów urządzenia zdalnego sterowania.

- Należy upewnić się, że podczas podłączania przewodów nie pozostaną niepotrzebne przewody w obudowie sterownika zdalnego. Zachować ostrożność, aby przewody nie stykały się z częściami płytki PCB. Aby uzyskać informacje o metodzie połączenia, patrz „Połączenie do tablicy zaciskowej sterownika zdalnego” w sekcji „Ważne”.

1 Montaż dolnej części obudowy do ściany.

- Przewód należy przeciągnąć przez otwór na okablowanie w dolnej części obudowy i wyciągnąć na zewnątrz wzdłuż wyżłobienia.

Odciać w tym miejscu za pomocą szczypic i usunąć zadziory pilnikiem.

Usunąć izolację, ok. 9 mm



Usunąć koszulkę, ok. 130 mm

- Sprawdzić, czy przewody są podłączone w prawidłowym kierunku.
- Ze względu na średnicę okablowania może wystąpić niewielka różnica w długości, co należy zniwelować na miejscu instalacji.

Wcisnąć izolację od tyłu, jak pokazano na ilustracji.

Włożyć prawidłowo przewód do rowku w dolnej części obudowy i zadbać o to, aby przewód nie został ściśnięty, gdy obudowa zostanie przymocowana do ściany.

Płytkę zaciskową urządzenia zdalnego sterowania

Zacisk (w zestawie)

- Założyć zacisk z miejsca oznaczonego strzałką, jak pokazano na rysunku po prawej stronie.
- Umieścić zatrzask zacisku w rowku jak wskazuje strzałka.
- W przypadku zamocowania na górze, zamknięcie dolnej części obudowy może okazać się niemożliwe.

* Istnieje również możliwość montażu w kolejności

2 → 1 → 3.

Typ wbudowany

3 Montaż górnej części obudowy. 1 Montaż dolnej część obudowy do ściany.

- Zrównać zatrzaski górnej części obudowy i dolnej części obudowy.
- Jeśli okablowanie trudno przesunąć, należy poluzować śrubę w dolnej części obudowy, zając się okablowaniem, a następnie dokręcić śrubę po zakończeniu pracy.

- Przewód należy przeciągnąć przez otwór na okablowanie w dolnej części obudowy.

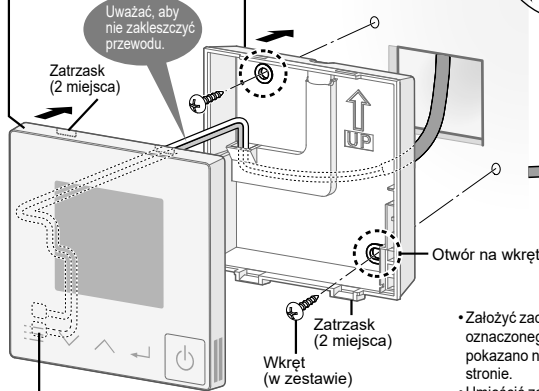

2 Podłączenie przewodów urządzenia zdalnego sterowania.

- Należy upewnić się, że podczas podłączenia przewodów nie pozostaną niepotrzebne przewody w obudowie sterownika zdalnego. Zachować ostrożność, aby przewody nie stykały się z częściami płytki PCB. Aby uzyskać informacje o metodzie połączenia, patrz „Połączenie do tablicy zaciskowej sterownika zdalnego” w sekcji „Ważne”.

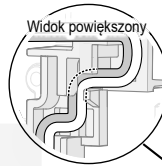

Usunąć izolację, ok. 9 mm

- Sprawdzić, czy przewody są podłączone w prawidłowym kierunku.

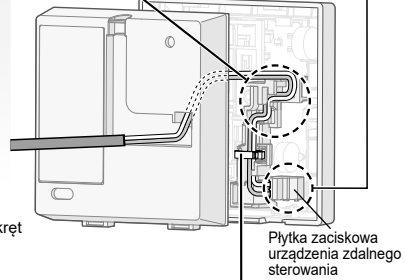

- Założyć zacisk z miejsca oznaczonego strzałką, jak pokazano na rysunku po prawej stronie.
- Umieścić zatrzask zacisku w rowku jak wskazuje strzałka.
- W przypadku zamocowania na górze, zamknięcie dolnej części obudowy może okazać się niemożliwe.

* Istnieje również możliwość montażu w kolejności 2 → 1 → 3.

Ustawienia

Przygotowanie do pracy: Nacisnąć przycisk wyłączający obwód urządzeń i włączyć zasilanie. Urządzenie zdalnego sterowania uruchamia się i czeka, aż zniknie informacja [Przypisanie]. (Jeśli informacja [Przypisanie] miga przez co najmniej 10 minut, sprawdzić ustawienia adresów urządzeń wewnętrznych. Należy sprawdzić szczegóły dotyczące instalacji jednostki wewnętrznej/zewnętrznej.)

Menu

Język

1 ■ Zatrzymanie

Nacisnąć .

■ Praca

Naciśnij kilkakrotnie , aż pojawi się ekran menu.

- Naciśnij , aby powrócić do górnego ekranu.

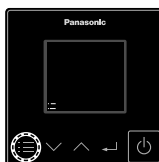

2 Wybrać [Język].

Nacisnąć



Łączna liczba elementów
Liczba wybranego
elementu



3 Wybierz język do wyświetlania spośród 7 języków wyświetlanych po prawej stronie.

Nacisnąć

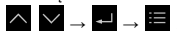

(Naciśnij, aby zakończyć.)



- Ustawienie domyślne: ENGLISH

Dane techniczne

Nr modelu	CZ-RTC6
Wymiary	(WYS.) 86 mm × (SZER.) 86 mm × (GŁ.) 25 mm
Masa	0,09 kg
Temperatura / zakres wilgotności	0 °C do 40 °C / 20% do 80% (bez skraplania) * Tylko do użytku w pomieszczeniach.
Źródło zasilania	DC16 V (zasilanie z urządzenia wewnętrznego)
Liczba podłączonych urządzeń wewnętrznych	Urządzenie wewnętrzne: Do 8 urządzeń (W ramach kontroli grupowej)

Содержание

	Стр.		Стр.
● Важные инструкции по безопасности	66	● Установка	69
● Основные функции (Панель управления) 67		● Настройка	72
● Предосторожности при установке	68	● Технические характеристики	72

Важные инструкции по безопасности

Прочитайте перед установкой

- Внимательно прочитайте инструкцию по установке для правильной и безопасной установки пульта дистанционного управления.
До установки обязательно прочитайте раздел «Важные инструкции по безопасности».
- После выполнения установки проведите тестирование, чтобы удостовериться в отсутствии отклонений.
- Мы не несем ответственности за несчастные случаи или убытки, возникшие в результате использования методов, отличных от описанных в этой инструкции по установке, или методов с использованием непредусмотренных деталей. Неисправности, произошедшие в результате использования неразрешенных методов установки, не покрываются гарантией изделия.
- Также прочитайте инструкции по установке, идущие в комплекте с внутренними блоками.



ПРЕДУПРЕЖДЕНИЕ

Этот символ означает опасность или небезопасные действия, которые могут повлечь тяжелые травмы или смерть.



ПРЕДОСТЕРЕЖЕНИЕ

Этот символ означает опасность или небезопасные действия, которые могут повлечь травмы либо повреждение изделия или имущества.



Неправильные действия

Меры предосторожности при выполнении установки



ПРЕДУПРЕЖДЕНИЕ

- Прежде чем приступать к установке, выключите прерыватель цепи блоков.
- Для выполнения установки и электромонтажных работ обратитесь к дилеру или специалистам.
- Данный пульт дистанционного управления следует устанавливать в соответствии с государственными нормативами электропроводки.
- Надежно подключите указанные кабели к проводке и закрепите.
- Не допускайте воздействия внешней силы со стороны кабелей на места подключения.
- Выберите место установки, способное выдержать вес пульта дистанционного управления.



ПРЕДОСТЕРЕЖЕНИЕ

- Не используйте пульт дистанционного управления в следующих местах.
 - Места, где происходит конденсация
 - Места, где возможна утечка горючих газов и т. п.
 - Места, где возможна утечка коррозионных газов и т. п.
 - Места, где много капель воды или масла (включая машинное масло)
 - Места с частыми перепадами напряжения
 - Места, где имеется оборудование, излучающее электромагнитные волны
 - Места, где распыляются органические растворители
 - Места, где часто используются кислые или щелочные растворы либо специальные аэрозоли
- Не приступайте к работе с мокрыми руками.
- Не мойте водой.

УВЕДОМЛЕНИЕ

Исходным текстом инструкции является английский. Инструкции на других языках являются переводом исходного текста.

Основные функции (Панель управления)

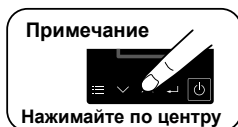
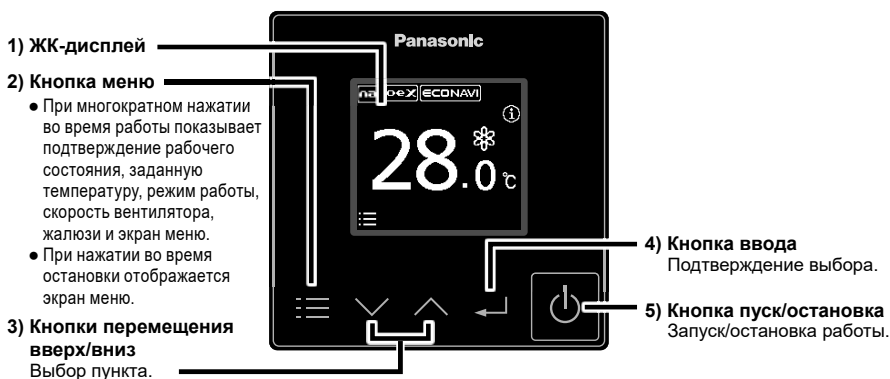

Предосторожности при установке

Место установки

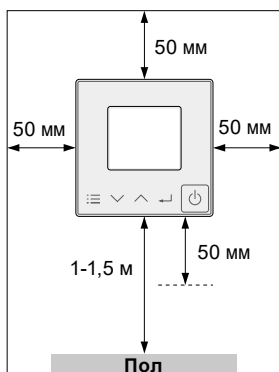

- Устанавливайте на высоте 1-1,5 метра от уровня пола (в таком месте, где можно определить среднюю температуру в помещении).
- Устанавливайте вертикально на стене или подходящей опорной конструкции.
- Оставьте вокруг пульта дистанционного управления свободное пространство, как указано на рисунке слева.
- Не устанавливайте в таких местах.
- У окна и т. п., где прибор будет подвергаться воздействию прямого солнечного света или внешнего потока воздуха
- В тени или позади предметов, где прибор будет закрыт от движения воздуха в помещении.
- Места, где происходит конденсация (пульт дистанционного управления не является влаго- или брызгонепроницаемым)
- Места возле источника тепла
- Неровная поверхность
- Устанавливайте на расстоянии не меньше 1 метра от телевизоров, радиоприемников и компьютеров. (Может возникнуть размытость изображения или сопутствующие помехи)

Проводка дистанционного управления

Схем подключения проводки

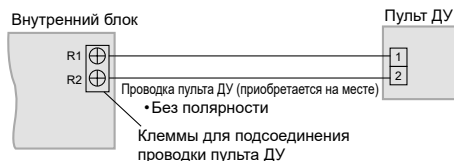

■ Тип проводки

- Используйте кабели толщиной от 0,75 до 1,25 мм².

■ Общая длина провода: 500 м или меньше (Длина провода, проходящего между внутренними блоками, не должна превышать 200 м.)

■ Количество подключаемых блоков

- Пульт дистанционного управления: Макс. 2
- Внутренний блок: Макс. 8

Внимание

- Используйте приобретаемую на месте проводку пульта ДУ толщиной изоляции, включая оболочку, не меньше 1 мм. Нормативы электропроводки могут быть разными в зависимости от местонахождения. Правила внешней электропроводки см. в МЕСТНЫХ ЭЛЕКТРОТЕХНИЧЕСКИХ НОРМАХ. Вы должны убедиться, что электропроводка соответствует соответствующим правилам и положениям.
- Будьте внимательны, чтобы не подключить кабели к другим клеммам внутренних блоков (таким как клемма проводки питания). Это может привести к неисправности.
- Не соединяйте в один пучок с проводкой питания и не прокладываете в одной металлической трубке. Это может привести к ошибке в работе.
- Если на блок питания прибора воздействуют помехи, установите фильтр защиты от помех.

■ Использование 1-го внутреннего блока

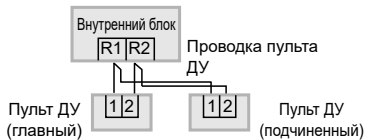

■ Использование более 1-го внутреннего блока

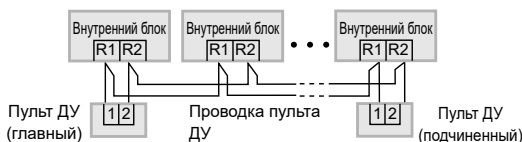

Приведенная ниже проводка запрещена.

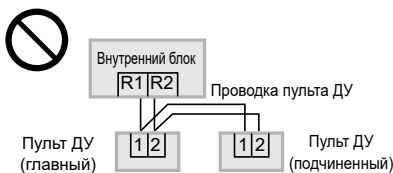

При использовании главного и подчиненного пультов дистанционного управления

После установке настройте один пульт дистанционного управления как [Главный], а другой — как [Подчиненный] в пункте [Главный/подчиненный], как описано в разделе «Настройка».

При использовании пультов дистанционного управления* в сочетании задайте для пульта CZ-RTC6 значение [Подчиненный].

*CZ-RTC5B

Примечание Пульты дистанционного управления можно подсоединять к любому внутреннему блоку и управлять им.

Установка

1 Снимите верхний модуль.

① Вставьте отвертку в нижнюю крышку.

Поднесите отвертку к лапке, как показано на рисунке.

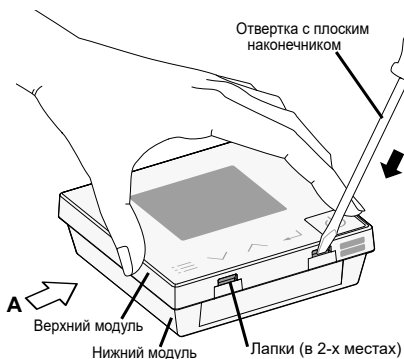

② Вставьте отвертку.

Надавливайте отверткой вдоль наклона лапки, чтобы снять верхнюю крышку.

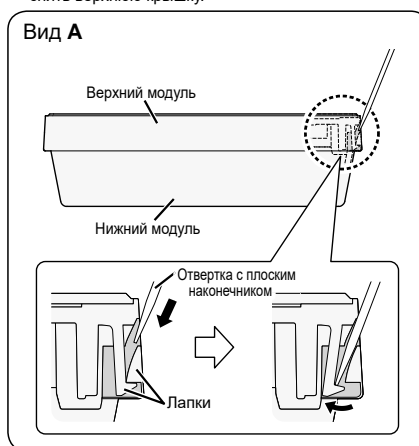

2 Установите на стену.

Существует 2 типа настенной установки: наружный и встроенный.

Внимание

Установка верхнего модуля

- Плотно затяните винты, пока они не коснутся нижнего модуля.
(В противном случае при установке верхнего модуля головки неплотно закрученных винтов могут удариться о печатную плату, что приведет к неисправности.)
- Не затягивайте винты слишком сильно.
(Нижний модуль может деформироваться, что приведет к отсоединению прибора от монтажной поверхности.)

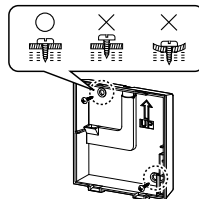

Подключение к клеммной плате пульта ДУ

- Надавите на нажимную кнопку круглым стержнем или пальцем и надежно вставьте проводку пульта дистанционного управления в щель для вставки проводки, а затем отпустите нажимную кнопку.
- Слегка потяните проводку пульта дистанционного управления и убедитесь, что она закреплена.
- Если медный провод будет открытым, может возникнуть опасность короткого замыкания. Обязательно вставьте провод правильно.

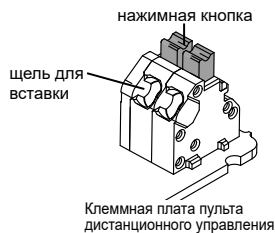

Наружная установка

3 Установите верхний модуль.

- Выровняйте лапки верхнего модуля, после чего выровняйте лапки нижнего модуля.

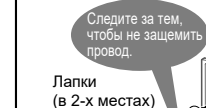

Лапки (в 2-х местах)

1 Установите нижний модуль на стене.

- Проденьте провод в отверстие для проводки в нижнем модуле и расположите провод в желобке.

Вырежьте в этом месте кусачками и снимите заусенцы напильником.

Снимите покрытие. Прибл. 9 мм

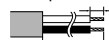

Снимите оболочку. Прибл. 130 мм

- Убедитесь, что провод подсоединен в правильном направлении.
- Возможно будет небольшая разница в длине из-за диаметра проводки, поэтому внесите коррективы на месте при выполнении установки.

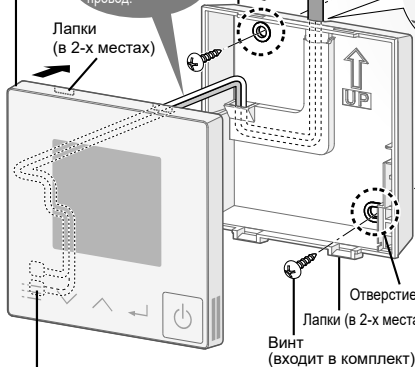

2 Подсоедините проводку дистанционного управления.

- Во время подключения проводов проследите, чтобы внутри корпуса пульта ДУ не осталось лишних проводов. Проследите, чтобы провода не касались элементов печатной платы. Способ подключения см. в разделе «Внимание» главы «Подключение к клеммной плате пульта ДУ».

Протолкните оболочку в заднюю часть, как показано на рисунке.

Правильно вставьте провод в канал нижнего модуля и проследите, чтобы при прикреплении модуля к стене провод не был защемлен.

- Вставьте фиксатор со стороны места, указанного стрелкой на схеме справа.
- Расположите зажимную часть фиксатора в канале, как указано стрелкой.
- Если зажим будет сверху, закрыть нижний модуль может оказаться невозможным.

* Также установку можно выполнять в порядке

2 → 1 → 3.

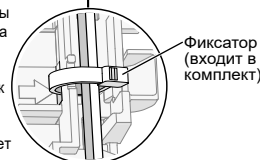

Встроенная установка

3 Установите верхний модуль. 1 Установите нижний модуль на стене.

- Выровняйте лапки верхнего модуля, после чего выровняйте лапки нижнего модуля.
- Если проводку трудно переместить, ослабьте винт в нижнем модуле, поправьте проводку, а после завершения работы затяните винт.

- Проденьте провод в отверстие для проводки в нижнем модуле.

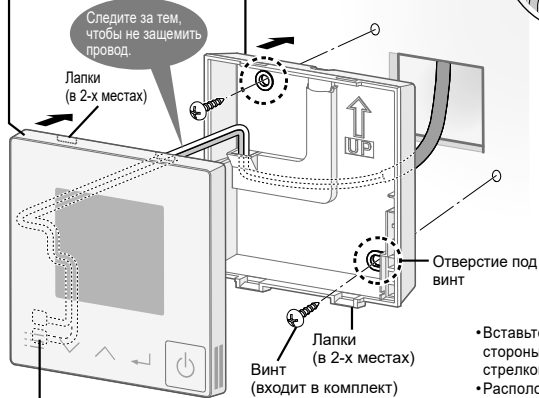

2 Подсоедините проводку дистанционного управления.

- Во время подключения проводов проследите, чтобы внутри корпуса пульта ДУ не осталось лишних проводов. Проследите, чтобы провода не касались элементов печатной платы. Способ подключения см. в разделе «Внимание» главы «Подключение к клеммной плате пульта ДУ».



Снимите покрытие. Прибл. 9 мм

- Убедитесь, что провод подсоединен в правильном направлении.

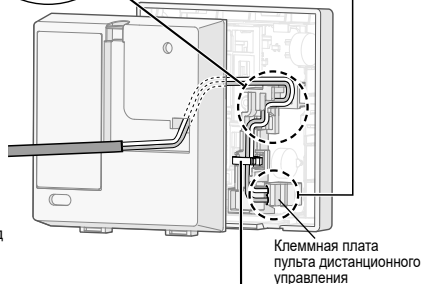

- Вставьте фиксатор со стороны места, указанного стрелкой на схеме справа.
- Расположите зажимную часть фиксатора в канале, как указано стрелкой.
- Если зажим будет сверху, закрыть нижний модуль может оказаться невозможным.

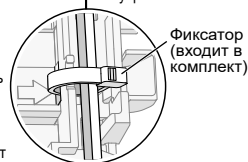

* Также установку можно выполнять в порядке

2 → 1 → 3.

Настройка

Подготовка: Включите прерыватель цепи блоков, а затем включите питание. Запускается пульт дистанционного управления, подождите, пока не погаснет индикация [установка]. (Если индикация [установка] продолжает мигать 10 минут или дольше, проверьте настройку адреса внутренних блоков. См. подробную информацию об установке внутренних/внешних блоков.)

Меню

Язык

1 Во время остановки

Нажмите .

Во время работы

Многократно нажимайте , пока не появится экран меню.

- Чтобы снова отобразить верхний экран, нажмите .

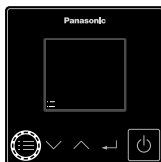

2 Выберите [Язык].

Нажмите   → .

Общее количество элементов
Номер выбранного элемента

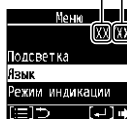

3 Выберите язык экранного меню из 7 языков справа.



Нажмите   → .

(Нажмите для завершения.)

Настройка по умолчанию: ENGLISH

Технические характеристики

Название модели	CZ-RTC6
Габариты	(В) 86 мм x (Ш) 86 мм x (Г) 25 мм
Вес	0,09 кг
Диапазон эксплуатации температуры/влажности	от 0 °C до 40 °C / от 20% до 80% (без конденсата) * Только при использовании в помещении.
Источник питания	16 В пост. тока (от внутреннего блока)
Количество подключаемых внутренних блоков	Внутренний блок: До 8 блоков (при использовании группового управления)

Зміст

	Сторінка		Сторінка
● Запобіжні заходи	73	● Монтаж	76
● Назви елементів (Панель керування)	74	● Налаштування	79
● Запобіжні заходи при монтажі	75	● Специфікація	79

Запобіжні заходи

Прочитайте перед установкою

- Ретельно ознайомтеся з інструкцією з установки, щоб правильно і безпечно встановити пристрій дистанційного керування.
Обов'язково прочитайте розділ «Запобіжні заходи» перед встановленням.
- Після завершення установки протестуйте роботу, щоб упевнитись у відсутності несправностей.
- Ми не несемо відповідальності за нещасні випадки або пошкодження внаслідок застосування способів монтажу, відмінних від описаних в інструкції з установки, або використання інших деталей.
Гарантія на продукт не розповсюджується на несправності, викликані через неналежну установку.
- Також прочитайте інструкції з установки, що постачаються у комплекті з внутрішніми блоками.



ПОПЕРЕДЖЕННЯ

Даним символом позначаються небезпечні дії, що можуть призвести до серйозних тілесних травм чи смерті.



УВАГА

Даним символом позначаються небезпечні дії, що можуть призвести до тілесних травм чи пошкодження пристрою чи майна.



Заборонені дії

Запобіжні заходи під час встановлення



ПОПЕРЕДЖЕННЯ

- Вимкніть автоматичний вимикач блоків перед монтажем.
- Зверніться до дилера або фахівців для здійснення установки та електричних робіт;
- Цей пульт дистанційного керування має встановлюватися згідно з нормативами країни, щодо монтажу електрообладнання.
- Надійно підключіть і закріпіть вказані кабелі електромонтажу.
- Не допускайте натягування кабелів у місці з'єднання.
- Виберіть місце установки, яке в достатній мірі витримує вагу пристрою дистанційного керування.

⚠ УВАГА

- Не використовуйте пристрій дистанційного керування у наступних місцях:
 - у місцях, де утворюється конденсат;
 - у місцях, де може статися витік горючих газів і т.д.;
 - у місцях, де може статися витік агресивних газів і т.д.;
 - у місцях з великою кількістю крапель води або масла (включаючи машинне масло);
 - у мережах з частими коливаннями напруги;
 - у місцях, де є механізми, які генерують електромагнітне випромінювання;
 - у місцях, де розпорошені краплі органічних розчинників;
 - у місцях, де постійно використовуються кислотні або лужні розчини або спеціальні спреї;
- Не працюйте з пристроєм мокрими руками;
- Заборонено мити пристрій водою.

ЗАУВАЖЕННЯ

Мовою оригіналу є англійська. Тексти на інших мовах є перекладами оригінальної інструкції.

Назви елементів (Панель керування)

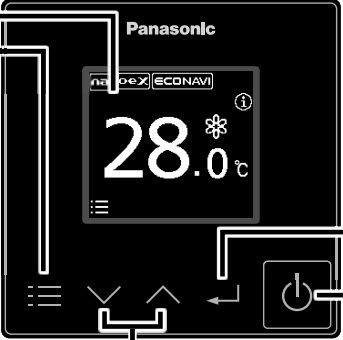
- 
- 1) LCD-екран
- 2) Кнопка меню
- Після кожного натискання цієї кнопки під час роботи у відповідному порядку відтворюватимуться такі параметри: підтвердження робочого стану, установлена температура, режим роботи, швидкість вентилятора, положення заслінки та екран меню.
 - Після натискання цієї кнопки в режимі очікування відобразиться екран меню.
- 3) Кнопки «Вгору» і «Вниз»
Вибір елементів меню.
- 4) Кнопка вводу
Підтверджує вибір.
- 5) Кнопка Пуск/Стоп
Вмикає/вимикає пристрій.

Примітка



Натисніть на центр



Не використовуйте ручки



Не використовуйте рукавички

Запобіжні заходи при монтажі

Місце монтажу

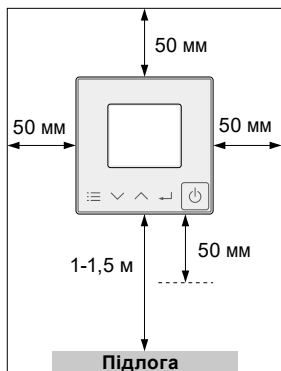

- Встановіть пристрій на висоті від 1 до 1,5 м від підлоги (місце, де можна визначити середню кімнатну температуру).
- Установлюйте пристрій вертикально відносно стіни або іншої придатної опорної конструкції.
- Залиште вільний простір навколо пульта дистанційного керування, як показано на малюнку ліворуч.
- Під час встановлення пульта, слід уникати наступних місць:
 - Біля вікна та в інших місцях під прямим сонячним промінням або на протязі.
 - У тіні або на задній стороні об'єктів, які знаходяться в стороні від потоку повітря у приміщенні.
 - Розташування, де утворюється конденсат (пристрій дистанційного керування не є вологостійкий або бризказахисний.)
 - Розташування біля джерела тепла
 - Нерівна поверхня
- Дотримуйте відстань 1 м або більше від телевізорів, радіоприймачів і ПК. (Може виникнути розмиття зображення або пов'язаний шум.)

Електропроводка пристрою дистанційного керування

Схема

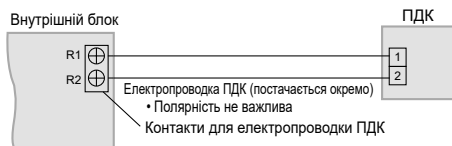

- Тип електропроводки:
 - Використовуйте кабелі 0,75-1,25 мм².
- Сумарна довжина електропроводки: 500 м або менше (довжина дроту між внутрішніми блоками повинна бути 200 м або менше.)
- Кількість блоків, які можна з'єднати:
 - Пристрій дистанційного керування: Макс. 2
 - Внутрішній блок: Макс. 8

Увага

- Дріт пристрою дистанційного керування повинен бути товщиною ізоляції не менше 1 мм з екрануванням.
Нормативи щодо монтажу електрообладнання можуть різнитися залежно від країни. Правила електромонтажу див. у відповідних МІСЦЕВИХ ЕЛЕКТРОТЕХНІЧНИХ НОРМАХ.
Слід упевнитись, що монтаж відповідає застосовуваним правилам і нормативам.
- Переконайтеся в тому, що кабелі не підключені до інших контактів внутрішніх блоків (наприклад, до контактів для підключення джерела живлення). Це може призвести до несправності.
- Не з'єднуйте разом з електропроводкою джерела живлення, і не прокладайте в тій же металевій трубі. Це може призвести до помилок в роботі.
- Якщо завади наводяться на блок живлення, використовуйте фільтр завад.

■ Використання 1 внутрішнього блоку

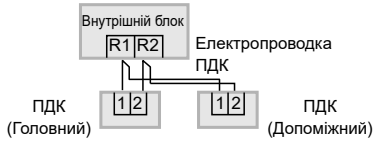

■ Використання більш ніж 1 внутрішнього блоку

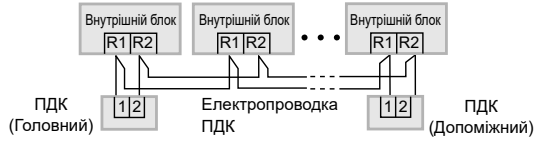

Нижче наведені заборонені способи електричного з'єднання.

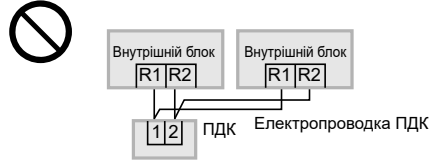
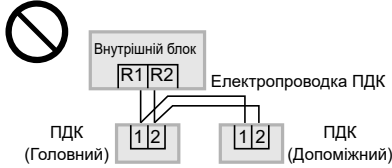

При установці основного і допоміжного пристрою дистанційного керування

Після установки налаштуйте один пристрій дистанційного керування як [Main] (Головний), а інший — як [Sub] (Допоміжний) в розділі [Main/sub] (Головний/допоміжний пульт) меню «Налаштування». За використання кількох пультів дистанційного керування* установіть для пристрою CZ-RTC6 значення [Sub] (Допоміжний).

*CZ-RTC5B

Примітка

Пристрій дистанційного керування може бути підключений до будь-якого внутрішнього блоку для роботи.

Монтаж

1 Зніміть верхня частина корпусу.

1 Вставте викрутку у нижню кришку.

Піднесіть викрутку до лапки, як показано на рисунку.



2 Вставте викрутку.

Натискайте викруткою уздовж нахилу лапки, доки верхня кришка не зніметься.

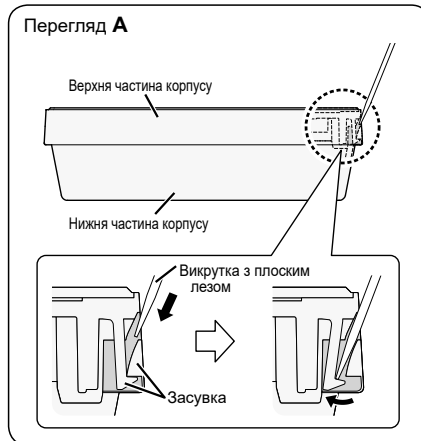

2 Прикріпіть до стіни.

Існують 2 типи настінного встановлення: зовнішній та вбудований.

Увага

Встановлення нижньої частини корпусу

- Надійно затягніть гвинти, щоб їх головки торкнулися нижньої частини корпусу.
(Незатягнуті гвинти при монтажі верхньої частини корпусу можуть пошкодити плату і викликати несправність.)
- Не затягуйте гвинти надмірно.
(Нижня частина корпусу може деформуватися, унаслідок чого пристрій від'єднається від поверхні, до якої він прикріплений.)

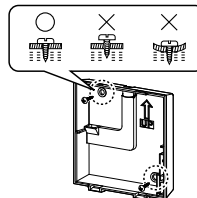

Підключення до колодки контактів пульта дистанційного керування

- Натисніть кнопку за допомогою стрижня або пальцем, надійно вставте дрід пульта дистанційного керування в гніздо для дротів і відпустіть кнопку.
- Злегка потягніть дрід пульта дистанційного керування, щоб пересвідчитися, що він надійно закріплений.
- Існує небезпека короткого замикання в разі контакту з мідним дротом. Переконайтеся, що дрід вставлено належним чином.

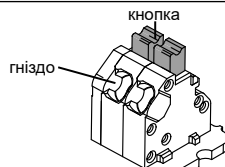

Контактна плата пристрою дистанційного керування

Зовнішній тип установки

3 Встановіть верхню частину корпусу.

- Порівняйте засувки верхньої частини корпусу, а потім порівняйте засувки нижньої частини корпусу.

Переконайтеся, що дрід не передавлений.

Засувка (у 2 місцях)

1 Прикріпіть нижню частину корпусу до стіни.

- Проведіть дрід через отвір для електропроводки в нижній частині корпусу та укладіть його в паз.

Виріжте тут кусачками і видаліть задирки напилком.

Видаліть ізоляцію. Близько 9 мм

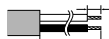

Видаліть оболонку. Близько 130 мм
• Переконайтеся, що електропроводка підключена з правильного боку.
• Через діаметр дроту буде незначна різниця в довжині, тому відкоригуйте її на місці під час монтажу.

Притисніть оболонку до задньої частини, як це показано на малюнку.

Правильно вставте дрід у канал у нижній частині корпусу й переконайтеся, що його не буде затиснуто, коли корпус буде прикріплено до стіни.

Контактна плата пристрою дистанційного керування

2 Підключіть електропроводку пристрою дистанційного керування.

- Під час прокладання проводки прослідкуйте, щоб всередині пульта дистанційного керування не залишилося зайвих дротів. Прослідкуйте, щоб дроти не торкалися елементів на платі. Детальніше про спосіб підключення дивіться в розділі «Увага» глави «Підключення до колодки контактів пульта дистанційного керування».

Отвір для гвинта
Засувка (у 2 місцях)

Гвинт (у комплекті)

- Вставте хомут у місці, позначеному стрілкою, як показано на рисунку праворуч.
- Помістіть фіксуювальну частину хомути в канал, як показано стрілкою.
- Якщо зафіксувати дрід вище, можливо, не вдасться закрити нижню частину корпусу.

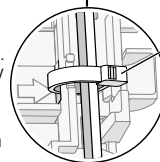

Хомут (у комплекті)

- Монтаж можна також здійснювати в такому порядку:
2 → 1 → 3.

Прихований тип установки

3 Встановіть верхню частину корпусу.

- Порівняйте засувки верхньої частини корпусу, а потім порівняйте засувки нижньої частини корпусу.
- Якщо проводи важко перемістити, послабте гвинт у нижній частині корпусу, зробіть усе необхідне з електропроводкою, після чого закрутіть гвинт назад.

Переконайтеся, що дрід не передавлений.

Засувка (у 2 місцях)

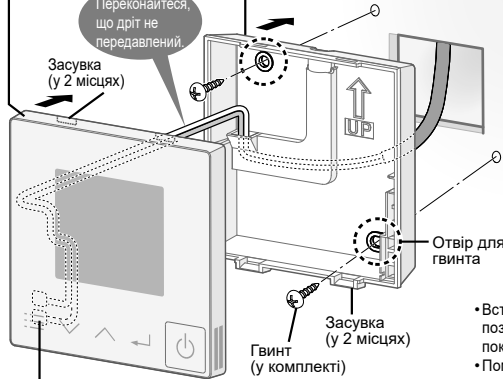

2 Підключіть електропроводку пристрою дистанційного керування.

- Під час прокладання проводки прослідкуйте, щоб всередині пульта дистанційного керування не залишилося зайвих дротів. Прослідкуйте, щоб дроти не торкалися елементів на платі. Детальніше про спосіб підключення дивіться в розділі «Увага» глави «Підключення до колодки контактів пульта дистанційного керування».

1 Прикріпіть нижню частину корпусу до стіни.

- Проведіть дрід через отвір для електропроводки в нижній частині корпусу.

Отвір для гвинта

Гвинт (у комплекті)
Засувка (у 2 місцях)



Видаліть ізоляцію. Близько 9 мм

- Переконайтеся, що електропроводка підключена з правильного боку.

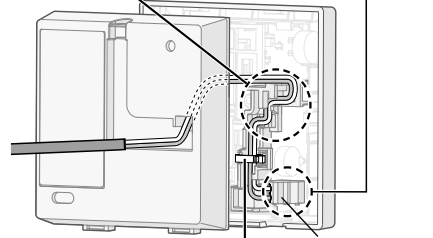

Контактна плата пристрою дистанційного керування

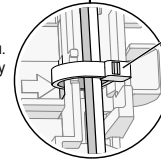

Хомут (у комплекті)

- Вставте хомут у місці, позначеному стрілкою, як показано на рисунку праворуч.
- Помістіть фіксувальну частину хомута в канал, як показано стрілкою.
- Якщо зафіксувати дрід вище, можливо, не вдасться закрити нижню частину корпусу.

* Монтаж можна також здійснювати в такому порядку:

2 → 1 → 3

Налаштування

Підготовка: Увімкніть автоматичний вимикач блоків, а потім увімкніть живлення. Почне роботу пристрій дистанційного керування. Дочекайтеся, поки не зникне напис [Assigning] (Призначення). (Якщо [Assigning] (Призначення) продовжує блимати протягом 10 хвилин або більше, перевірте налаштування адреси внутрішнього блоку. Див. відомості про монтаж внутрішнього й зовнішнього блоків.)

Меню (Menu)

Мова (Language)

1 ■ У режимі очікування

Натисніть .

■ Під час роботи

Натискайте  кілька разів, поки не відобразиться екран меню.

• Щоб повернутися на стартовий екран, натисніть .

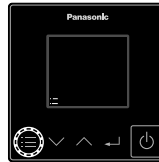

2 Виберіть [Language] (Мова).

Натисніть   → .

Загальна кількість параметрів
Номер вибраного параметра



3 Виберіть мову екранного меню з 7 мов праворуч.

Натисніть   → .

(Натисніть, щоб завершити.)

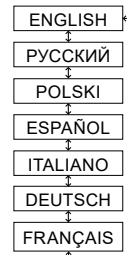

Налаштування за замовчуванням: ENGLISH

Специфікація

№ моделі	CZ-RTC6
Розміри	(В) 86 мм x (Ш) 86 мм x (Г) 25 мм
Вага	0,09 кг
Діапазон робочих температур/ вологості	від 0 °С до 40 °С / від 20% до 80% (Відсутність конденсату) * Тільки для використання всередині приміщень.
Джерело живлення	16 В постійної напруги (живиться від внутрішнього блоку)
Кількість внутрішніх блоків, які можна підключити	Внутрішній блок: До 8 блоків (з груповим керуванням)

© Panasonic Corporation 2020
Printed in China

Panasonic Corporation
<http://www.panasonic.com>

Authorized representative in EU
Panasonic Testing Centre
Panasonic Marketing Europe GmbH
Winsbergring 15, 22525 Hamburg, Germany

ACXF60-38390
W0520-0