



READY FOR ARISTON NET

discover more  
ariston-net.ariston.com



# SENSYS HD

INTERFACCIA DI SISTEMA, SYSTEM INTERFACE, INTERFACE DE SYSTÈME,  
INTERFAZ DE SISTEMA, INTERFACE DE SISTEMA, INTERFEJS SYSTEMU,  
ROZHRANÍ SYSTÉMU, INTERFAȚĂ DE SISTEM, ΔΙΕΠΑΦΗ ΣΥΣΤΗΜΑΤΟΣ  
SUČELJE SUSTAVA, СИСТЕМНЫЙ ИНТЕРФЕЙС, 系统界面

**3319468**  
**3319467**

 **ARISTON**

IT ISTRUZIONI DI INSTALLAZIONE ED USO  
EN ASSEMBLY AND OPERATION INSTRUCTIONS  
FR INSTRUCTIONS DE MONTAGE ET D'EMPLOI  
ES INSTRUCCIONES DE INSTALACIÓN Y USO  
PT INSTRUÇÕES DE INSTALAÇÃO E USO  
PL INSTRUKCJA MONTAŻU I OBSŁUGI  
CZ POKYNY PRO INSTALACI A POUŽITÍ  
RO INSTRUCȚIUNI DE INSTALARE ȘI UTILIZARE  
EL ΟΔΗΓΙΕΣ ΕΓΚΑΤΑΣΤΑΣΗΣ ΚΑΙ ΧΡΗΣΗΣ  
HR UPUTE ZA POSTAVLJANJE I UPORABU  
RUS РУКОВОДСТВО ПО МОНТАЖУ И ЭКСПЛУАТАЦИИ  
CN 组装和操作说明

BE INSTALLATIE GEBRUIKSIINSTRUCTIES  
HU TELEPÍTÉSI ÉS HASZNÁLATI UTASÍTÁS  
RS UPUTSTVA ZA INSTALIRANJE I UPOTREBU  
SK POKYNY PRE INŠTALÁCIU A POUŽITIE  
TR MONTAJ VE KULLANMA TALİMATLARI  
UA ІНСТРУКЦІЇ З МОНТАЖУ Й ВИКОРИСТАННЯ  
LT MONTAVIMO IR NAUDOJIMO INSTRUKCIJOS



## GENERALITÀ

L'interfaccia di sistema SENSYS HD vi consente una semplice ed efficace gestione della termoregolazione degli ambienti ed il controllo dell'acqua calda sanitaria.

L'interfaccia di sistema SENSYS HD è compatibile con **Ariston NET**.

Grazie per avere scelto **Ariston NET**, il sistema ideato e prodotto da Ariston per fornire una nuova esperienza d'uso del proprio sistema di riscaldamento domestico e dell'acqua sanitaria. Con **Ariston NET** puoi accendere, spegnere e controllare la temperatura del riscaldamento e dell'acqua sanitaria da smartphone o PC, sempre e ovunque tu sia.



Consente di monitorare costantemente i consumi energetici garantendo un risparmio sulla bolletta del gas e ti avvisa in tempo reale in caso di guasto del generatore di calore. Inoltre attivando il servizio di teleassistenza, il centro di assistenza potrà risolvere la maggior parte dei problemi a distanza.

Per maggiori informazioni collegati al sito web dedicato ad Ariston Net:

**[www.ariston.com/it/ariston-net](http://www.ariston.com/it/ariston-net)**. Oppure chiamaci al numero **800 300 633**.

Il nostro Servizio Clienti è a tua disposizione 7 giorni su 7 (dalle 8 alle 20).

## NORME DI SICUREZZA

### ATTENZIONE!

**Il seguente manuale costituisce parte integrante ed essenziale del prodotto, va conservato con cura e deve sempre essere allegato al prodotto, anche in caso di trasferimento presso altro proprietario o utilizzatore, o in caso di impiego presso una differente applicazione.**

Non è consentito utilizzare il prodotto con finalità differenti da quelle specificate nel presente manuale. Il produttore non potrà essere ritenuto responsabile di eventuali danni causati da un uso improprio del prodotto o dal mancato adeguamento dell'installazione alle istruzioni fornite in questo manuale. Tutte le operazioni di manutenzione sul prodotto devono essere effettuate esclusivamente da personale qualificato e mediante l'utilizzo esclusivo di ricambi originali. Il produttore non potrà essere ritenuto responsabile di eventuali danni correlati al mancato rispetto di questa indicazione, il quale potrebbe compromettere la sicurezza dell'installazione.

### ATTENZIONE!

L'apparecchio può essere utilizzato da bambini di età non inferiore a 8 anni e da persone con ridotte capacità fisiche, sensoriali o mentali, o prive di esperienza o della necessaria conoscenza, purché sotto sorveglianza oppure dopo che le stesse abbiano ricevuto istruzioni relative all'uso sicuro dell'apparecchio e alla comprensione dei pericoli ad esso inerenti.

I bambini non devono giocare con l'apparecchio. La pulizia e la manutenzione destinata ad essere effettuata dall'utilizzatore non deve essere effettuata da bambini senza sorveglianza.

## AVVERTENZE:

 Il mancato rispetto dell'avvertenza comporta rischio di lesioni, in determinate circostanze anche mortali, per le persone.

 Il mancato rispetto dell'avvertenza comporta rischio di danneggiamenti, in determinate circostanze anche gravi, per oggetti, piante o animali.

Il produttore non potrà essere ritenuto responsabile di eventuali danni causati da un uso improprio del prodotto o dal mancato adeguamento dell'installazione alle istruzioni fornite in questo manuale.

**Non effettuare operazioni che implicino la rimozione dell'apparecchio dalla sua installazione.**

 Danneggiamento dell'apparecchio.

**Non salire su sedie, sgabelli, scale o supporti instabili per effettuare la pulizia dell'apparecchio.**

 Lesioni personali per la caduta dall'alto o per cesoiamento (scale doppie).

**Non utilizzare insetticidi, solventi o detersivi aggressivi per la pulizia dell'apparecchio.**

 Danneggiamento delle parti in materiale plastico o verniciate.

**Non utilizzare l'apparecchio per scopi diversi da quello di un normale uso domestico.**

 Danneggiamento dell'apparecchio per sovraccarico di funzionamento.  
Danneggiamento degli oggetti indebitamente trattati.

**Non fare utilizzare l'apparecchio da bambini o persone inesperte.**

 Danneggiamento dell'apparecchio per uso improprio.

**Durante i lavori di pulizia, manutenzione e connessione è necessario togliere l'alimentazione elettrica al generatore di calore tramite l'interruttore bipolare esterno.**

 Lesioni personali da folgorazione.

**PRODOTTO CONFORME ALLA DIRETTIVA EU 2012/19/EU- D.Lgs.49/2014  
riguardante il trattamento dei Rifiuti di Apparecchiature Elettriche ed  
Elettroniche (RAEE)**



Il simbolo del cassonetto barrato riportato sull'apparecchiatura o sulla sua confezione indica che il prodotto alla fine della propria vita utile deve essere raccolto separatamente dagli altri rifiuti.

L'utente dovrà, pertanto, conferire l'apparecchiatura giunta a fine vita agli idonei centri comunali di raccolta differenziata dei rifiuti elettrotecnici ed elettronici. In alternativa alla gestione autonoma è possibile consegnare l'apparecchiatura che si desidera smaltire al rivenditore, al momento dell'acquisto di una nuova apparecchiatura di tipo equivalente. Presso i rivenditori di prodotti elettronici con superficie di vendita di almeno 400 m<sup>2</sup> è inoltre possibile consegnare gratuitamente, senza obbligo di acquisto, i prodotti elettronici da smaltire con dimensioni inferiori a 25 cm. L'adeguata raccolta differenziata per l'avvio successivo dell'apparecchiatura dismessa al riciclaggio, al trattamento e allo smaltimento ambientalmente compatibile contribuisce ad evitare possibili effetti negativi sull'ambiente e sulla salute e favorisce il reimpiego e/o riciclo dei materiali di cui è composta l'apparecchiatura.

## DESCRIZIONE PRODOTTO

DATI TECNICI	
Dimensioni (L x H x P)	134 mm x 95,5 mm x 21 mm
Alimentazione elettrica	BUS BridgeNet® 8 to 24V max
Assorbimento elettrico	≤35mA
Temperatura di funzionamento	-0 ÷ 50°C
Temperatura di stoccaggio	-10 ÷ 45°C
Umidità di funzionamento	20% RH ÷ 80% RH
Accuratezza temperatura	+/- 0,5°C
Durata memoria tampone	min 2h
Lunghezza e sezione cavo bus	max. 50 m    ø min. 0.5 mm <sup>2</sup>
NOTA: PER EVITARE PROBLEMI DI INTERFERENZE, UTILIZZARE UN CAVO SCHERMATO O UN DOPPINO TELEFONICO.	

SCHEDA PRODOTTO	
Nome del fornitore	ARISTON
Modello identificativo del fornitore	SENSYS HD
Classe del controllo di temperatura	V
Contributo all'efficienza energetica % per il riscaldamento degli ambienti	+3%
Aggiungendo un Ariston Sonda Esterna /Internet Weather (Sensys NET HD):	
Classe del controllo di temperatura	VI
Contributo all'efficienza energetica % per il riscaldamento degli ambienti	+4%
In un sistema a 3 zone con 2 Ariston Sensori Ambiente:	
Classe del controllo di temperatura	VIII
Contributo all'efficienza energetica % per il riscaldamento degli ambienti	+5%

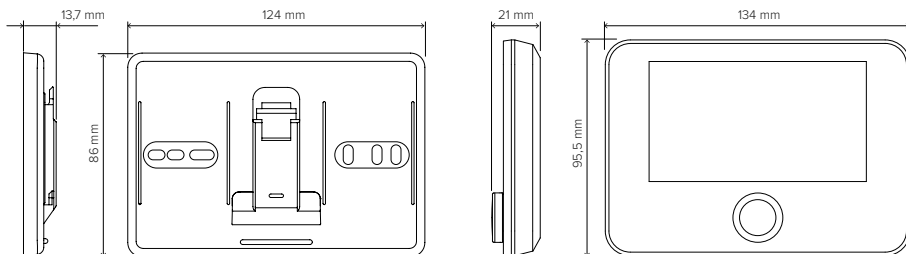

## INSTALLAZIONE PRODOTTO

L'apparecchio rileva la temperatura ambiente, quindi nella scelta della posizione di installazione vanno tenuti presenti alcuni accorgimenti. Posizionarlo lontano da fonti di calore (radiatori, raggi solari, caminetti, ecc.) e da correnti d'aria o aperture verso l'esterno, le quali potrebbero influenzarne la rilevazione. Installarlo a circa 1,50 m di altezza dal pavimento.

### **⚠ ATTENZIONE!**

**L'installazione deve essere eseguita da personale tecnico qualificato.**

**Prima di effettuare qualsiasi tipo di collegamento togliere l'alimentazione elettrica al generatore di calore tramite l'interruttore bipolare esterno. Installare il prodotto in un ambiente con livelli di inquinamento normali.**

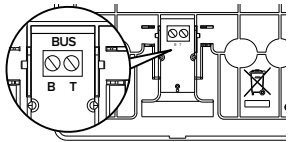
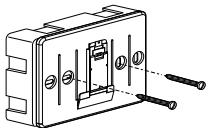
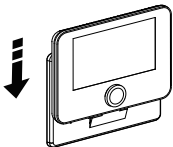
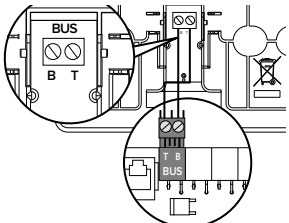
INSTALLAZIONE A PARETE	
Collegare la coppia di fili sul morsetto per effettuare il collegamento al generatore di calore tramite BUS	
Fissare la piastra di base contenuta nel kit di installazione alla parete	
Posizionare il dispositivo sulla piastra di base spingendolo delicatamente verso il basso.	
COLLEGAMENTO AL SISTEMA	
L'invio, la ricezione e la decodifica dei segnali avviene tramite il protocollo BUS BridgeNet®, che mette in comunicazione il generatore di calore e l'interfaccia di sistema	
Collegare la coppia di fili dal connettore BUS al morsetto dell'interfaccia di sistema. La connessione elettrica del dispositivo non è polarizzata. <b>NOTA: PER EVITARE PROBLEMI DI INTERFERENZE, UTILIZZARE UN CAVO SCHERMATO O UN DOPPINO TELEFONICO.</b> <b>NOTA2: Collegare una sola interfaccia di sistema nella rete BUS</b>	

## CONFIGURAZIONE INIZIALE

### ATTENZIONE!

Per garantire la sicurezza e il corretto funzionamento dell'interfaccia di sistema, la messa in funzione deve essere eseguita da un tecnico qualificato in possesso dei requisiti di legge.

PROCEDURA DI CONFIGURAZIONE	
<b>Inizializzazione</b>	Inserire l'interfaccia di sistema nella slitta di connessione spingendolo delicatamente verso il basso, assicurarsi che i prodotti siano alimentati, dopo una breve inizializzazione il dispositivo è pronto per la configurazione.
<b>Selezione lingua</b>	Il display visualizza "Selezionare lingua". Selezionare la lingua desiderata ruotando la manopola. Premere il tasto OK per confermare.
<b>Selezione data e ora</b>	Il display visualizza la "Data e Ora". Ruotare la manopola per selezionare il giorno, il mese e l'anno. Ad ogni selezione premere sempre la manopola per confermare.
	Una volta impostata la data, la selezione passa all'impostazione dell'ora. Ruotare la manopola per impostare l'ora esatta, ad ogni selezione premere sempre la manopola per confermare.
<b>Selezione modalità ora legale</b>	Una volta impostata l'ora, la selezione passa all'impostazione della modalità ora legale. Ruotare la manopola per selezionare AUTO o MANUALE. Se si desidera che il sistema aggiorni automaticamente il periodo con l'ora legale in vigore, selezionare AUTO. Premere la manopola per confermare.
<b>Selezione zone Menu "Zone"</b>	In questa schermata si selezionano le zone idrauliche da visualizzare nel menu utente "Zone". Ruotare la manopola per selezionare le zone presenti nell'impianto, premere la manopola per confermare.
<b>Impostazione parametri "Zona"</b>	Per i dispositivi compatibili con questa funzione è possibile impostare per ogni Zona selezionata i seguenti parametri: <ul style="list-style-type: none"><li>- Modalità operativa: Manuale/Programmata/Off;</li><li>- Nome Zona (solo per i dispositivi compatibili);</li><li>- Temperatura Setpoint ambiente;</li><li>- Regolatore Riscaldamento (solo per i dispositivi compatibili) impostare il tipo di dispositivo associato alla zona in riscaldamento:<ul style="list-style-type: none"><li>• nessuno</li><li>• sensore ambiente</li><li>• termostato;</li></ul></li><li>- Regolatore Raffrescamento (solo per i dispositivi compatibili) impostare il tipo di dispositivo associato alla zona in raffrescamento:<ul style="list-style-type: none"><li>• nessuno</li><li>• sensore ambiente</li><li>• termostato;</li></ul></li></ul>

<b>Selezione zona</b>	Successivamente il display visualizza la selezione della zona da assegnare al dispositivo per il controllo della temperatura ambiente. Ruotare la manopola per selezionare la zona desiderata. Premere la manopola per confermare. Assegnando la zona nr 0 il dispositivo svolgerà esclusivamente la funzione di interfaccia di sistema. Dopo la selezione della zona il sistema ripeterà la procedura di inizializzazione
-----------------------	---

### **ATTENZIONE!**

#### **CONFLITTO INDIRIZZAMENTO BUS**

Dopo l'inizializzazione se la zona assegnata al dispositivo è già utilizzata da un altro dispositivo presente sulla rete bus viene visualizzato l'errore di conflitto di indirizzamento. Premere la manopola per accedere alla pagina di configurazione della rete Bus Bridge-Net. Procedere al corretto indirizzamento dei dispositivi secondo le istruzioni riportate nei rispettivi manuali.

### **ATTENZIONE!**

#### **CONFLITTO TIPO PROGRAMMAZIONE ORARIA**

L'errore di conflitto di programmazione oraria è generato quando uno dei dispositivi programmabili presente sulla rete non supporta la programmazione multilivello.

In questo caso la programmazione deve essere impostata a "2 livelli" tramite il parametro 0.4.3.

### **ATTENZIONE!**

#### **CORREZIONE TEMPERATURA AMBIENTE**

Nel caso di installazione su Modem Remoto murale (Light Gateway) la misura della temperatura ambiente potrebbe richiedere una correzione.



La documentazione tecnica è disponibile al seguente link:

[https://www.aristonthermo.com/docs/en/sensyshd/User\\_Manual\\_SensysHD\\_00.pdf](https://www.aristonthermo.com/docs/en/sensyshd/User_Manual_SensysHD_00.pdf)



### **Diagnostics**

[https://www.aristonthermo.com/docs/en/sensyshd/SystemInterface\\_Parameters\\_Diagnostics\\_00.pdf](https://www.aristonthermo.com/docs/en/sensyshd/SystemInterface_Parameters_Diagnostics_00.pdf)



## SCHERMATA INIZIALE

- A. Tasto menù
- B. Manopola / Tasto OK
- (ruotare per selezionare / premere per confermare)
- C. Tasto Esc (indietro)
- D. Icone Funzionali
- E. Meteo e Temperatura esterna
- F. Temperatura ambiente
- G. Temperatura desiderata
- H. Data e Ora
- I. Icone Operative
- L. Pressione idraulica



	Aggiornamento modulo Wi-Fi in corso
AP	Apertura Access Point in corso
	Wi-Fi Off o non connessa
	Wi-Fi connessa ma accesso a internet non riuscito
	Wi-Fi attivo
	Temperatura esterna
	Presenza Fiamma
	Efficienza caldaia ottimale
	Modulo solare termico connesso
PV	Contatto fotovoltaico abilitato
	Contatto fotovoltaico attivo
SG	Sistema Smart Grid abilitato
	Resistenze di integrazione non abilitate
	Numero di stadi resistenze attivi
	Pompa di calore attiva
	Estensione setpoint ambiente attiva
	Riscaldamento
	Riscaldamento attivo
	Sanitario
	Sanitario attivo

	Servizio raffreddamento abilitato
	Servizio raffreddamento attivo
	Indice umidità relativa
	Programmato
	Manuale
	Funzione termoregolazione attiva
	Funzione vacanza attiva
	Funzione Boost sanitario attiva
HC	Comfort sanitario abilitato in fascia tariffa elettrica ridotta
HC 40	Comfort sanitario abilitato in fascia tariffa elettrica ridotta e setpoint sanitario a 40°C in fascia tariffa elettrica piena
	Modalità test attiva
	Funzione sanificazione termica attiva
	Funzione antigelo attiva
	Funzione deumidificazione attiva
	Modalità silenziosa attiva (solo per pompe di calore)
	Errore in corso



## FUNZIONI BASE

### Regolazione temperatura ambiente in modalità Manuale

La modalità operativa della zona associata al dispositivo è impostata in “” MANUALE.

Ruotare la manopola per selezionare il valore di temperatura, indicato sul display dal cursore mobile vicino alla ghiera.

Premere la manopola per confermare.

Il display visualizza la temperatura impostata.

### Regolazione temperatura ambiente in modalità Programmato

La modalità operativa della zona associata al dispositivo è impostata in “” PROGRAMMATO. Durante il funzionamento della programmazione oraria è possibile modificare temporaneamente la temperatura ambiente impostata. Ruotare la manopola per selezionare il valore di temperatura indicato dal cursore mobile vicino alla ghiera.

Premere la manopola per confermare.

Il display visualizza la temperatura impostata.

Ruotare la manopola per impostare l'ora fino a cui si desidera mantenere la modifica.

Premere la manopola per confermare. Il display visualizza il simbolo “”

L'interfaccia di sistema manterrà il valore di temperatura fino all'orario impostato dopo di che tornerà alla temperatura ambiente preimpostata.



## MENU UTENTE

Premere il **tasto Menu**, il display visualizza il menu utente composto da due pagine.

Per accedere alla seconda pagina, ruotare la manopola e far scorrere il cursore fino all'ultima icona della prima pagina.



### • **Zone**

Permette di verificare le principali informazioni dello stato di funzionamento delle zone e di impostare la modalità operativa della singola zona.



### • **Programmazione Oraria**

Permette di impostare la programmazione oraria in riscaldamento, raffrescamento, sanitario e del buffer (se presente).



### • **Consumi Energetici**

Permette di visualizzare la stima dei consumi energetici (gas ed elettricità) e il loro andamento temporale per le modalità riscaldamento, raffrescamento e sanitario.



### • **Funzione Vacanze**

La funzione vacanze mantiene la temperatura ad un livello inferiore con un notevole risparmio di energia, durante il periodo di vacanza, ed attiva la protezione antigelo ambiente e dell'accumulo sanitario fino alla data impostata.



### • **Modalità Operativa**

Permette di selezionare la modalità operativa del sistema:



#### ESTATE

produzione di acqua calda sanitaria, esclusione del riscaldamento.



#### INVERNO

produzione di acqua calda sanitaria e riscaldamento.



#### SOLO RISCALDAMENTO

esclusione riscaldamento bollitore (se presente)



#### RAFFRESCAMENTO E SANITARIO

(se presente)



#### SOLO RAFFRESCAMENTO

esclusione riscaldamento bollitore (se presente)



#### OFF

sistema spento, funzione antigelo attiva.



- **Impostazioni Sanitario**

Permette di selezionare la temperatura desiderata, la modalità di funzionamento per la produzione di acqua calda sanitaria e la funzione di sanificazione termica di un eventuale accumulo ACS.



- **Connettività**

Permette di accedere alle impostazioni del servizio di connettività remota quando è collegato al bus un dispositivo WiFi e consente la consultazione delle principali informazioni di diagnostica.



- **Informazioni di sistema**

Permette la consultazione delle principali informazioni di diagnostica (dei dispositivi collegati), e le prestazioni energetiche dell'impianto

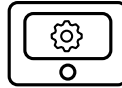

- **Impostazioni Schermo**

Permette la configurazione delle principali impostazioni display.



- **Impostazioni Avanzate**

Permette di accedere alle seguenti funzioni:

- Termoregolazione Riscaldamento
- Termoregolazione Raffrescamento
- Impostazioni Buffer
- Impostazioni avanzate dei dispositivi collegati (caldaia, pompa di calore, ibrido...)
- Integrazione fotovoltaico
- Impostazione unità di misura
- Correzione temperatura misurata
- Selezione zone da visualizzare nel menu "Zone"

## AREA TECNICA

### ATTENZIONE!

Per garantire la sicurezza e il corretto funzionamento dell'interfaccia di sistema, la messa in funzione deve essere eseguita da un tecnico qualificato in possesso dei requisiti di legge.

Per accedere all'area tecnica premere contemporaneamente i tasti indietro "Esc" e "Menu" fino alla visualizzazione sul display "Inserimento codice".

Ruotare la manopola ed inserire il codice tecnico (234), premere per confermare.

Area Tecnica	
Lingua	Impostazione Lingua
Data & Ora	Impostazione Data & Ora
Impostazione rete ebus	Visualizzazione dei dispositivi collegati e loro caratteristiche
Controllo Zone	Impostazioni avanzate del controllo delle zone
Menu Completo	Accesso a tutti i menu e parametri tecnici abilitati in base ai dispositivi collegati e alle zone disponibili
Procedure guidate	Menu dedicato alla procedure guidate per l'impostazione dei dispositivi presenti nell'impianto
Servizio	Accesso rapido ai parametri di servizio per il tecnico
Storico Errori	Elenco degli ultimi 10 errori rilevati

### IMPORTANTE!:

Per maggiori dettagli sulle impostazioni dei parametri e delle procedure dell'area tecnica consultare il manuale di installazione dei singoli prodotti (caldaie, pompe di calore, ibridi, etc.).

	Compliance	EMC: 2014/30/EU RED: 2014/53/EU ROHS: 2015/863/EU
	Standard	EMC: EN 55014-1:2017; EN 55014-2:2015; CISPR 14-1:2016; CISPR 14-2:2015 RED: ETSI EN 300 328: v2.2.2; ETSI EN 301 489-1: v2.2.3; ETSI EN 301 489-17: v3.2.2; EN 62311:2008; EN 62368-1:2014+A11:2017 ROHS: EN 50581

## OVERVIEW

The SENSYS HD system interface offers simple and efficient room temperature adjustment and domestic hot water control. The SENSYS HD system interface is compatible with **Ariston NET**.

Thanks for choosing **Ariston NET**, the system designed and manufactured by Ariston to provide a whole new experience in using a domestic heating and hot water system. With **Ariston NET** you can switch on, switch off and check the temperature of heating and domestic hot water at any time and anywhere via a smartphone or PC.



It constantly monitors energy consumption to cut your gas bills and notifies you in real time of any heat generator malfunctions. Also, when the teleassistance service is activated, the service centre will be able to solve most problems remotely.

For further information, go to the Ariston Net website:

[https://www.ariston.com/uk/Homeowner/ariston\\_net\\_connectivity](https://www.ariston.com/uk/Homeowner/ariston_net_connectivity)

## SAFETY RULES

### WARNING!

**The following manual is an integral and essential part of the product and must always be kept with care and attached to the product, even if it is transferred to another owner or user, or when it is used with a different application.**

Do not use the product for any purpose other than that specified in this manual. The manufacturer is not liable for damage resulting from improper use of the product or failure to install it as instructed herein. All maintenance on the product must be carried out exclusively by qualified staff using solely original spare parts. The manufacturer is not liable for damage resulting from failure to observe this instruction, which may compromise the safety of the installation.

### WARNING!

The appliance can be used by children older than 8 years and by people with reduced physical, sensory or mental abilities, or who lack adequate experience and the necessary knowledge, provided that they are supervised or have been instructed on how to use the appliance safely and on understanding the attendant risks.

Children must not play with the appliance. Any cleaning and maintenance which should be performed by the user must not be done by unsupervised children.

## WARNING:

 Failure to comply with this warning entails the risk of injury to persons, which in some circumstances may be fatal.

 Failure to comply with this warning may result in serious damage to property and plants or injury to animals.

The manufacturer is not liable for damage resulting from improper use of the product or failure to install it as instructed herein.

**Do not perform operations that involve removing the appliance from its installation location.**

 Damage to the device.

**Do not climb onto chairs, stools, ladders or unstable supports to clean the device.**

 Personal injury caused by falling from a height or shearing (stepladders shutting accidentally).

**Do not use any insecticides, solvents or aggressive detergents to clean the appliance.**

 Damage to plastic or painted parts.

**Do not use the appliance for any purpose other than normal domestic use.**

 Damage to the device caused by operation overload.  
Damage to objects caused by improper use.

**Do not allow children or inexperienced people to operate the appliance.**

 Damage to the appliance due to improper use.

**During the cleaning, maintenance and connection operations, it is necessary to isolate the appliance from the mains supply by removing the plug from the socket.**

 Personal injury due to electrocution.

**PRODUCT IN COMPLIANCE WITH EU DIRECTIVE 2012/19/EU -  
Concerning the treatment of waste electrical and electronic equipment (WEEE)**



The barred wheeled bin symbol appearing on the appliance or on its packaging indicates that the product must be collected separately from other waste at the end of its useful life.

The user must therefore deliver the decommissioned product to an appropriate local facility for separate collection of electrotechnical and electronic waste. Alternatively, the appliance to be scrapped can be delivered to the dealer when purchasing a new equivalent appliance. Electronic products for disposal measuring less than 25 cm can also be delivered free of charge to electronic equipment dealers having a surface area of at least 400 m<sup>2</sup>, without having to purchase other products. Proper separated collection of the decommissioned appliance for its subsequent recycling, treatment and eco-compatible disposal helps to prevent negative effects on the environment and human health, besides encouraging reuse and/or recycling of its constituent materials.

# PRODUCT DESCRIPTION

TECHNICAL DATA	
Dimensions	134 mm x 96 mm x 21 mm
Power supply	BUS BridgeNet® 8 to 24V max
Current draw	≤35mA
Operating temperature	-0° to 50°C
Storage temperature	-10° to 45°C
Humidity	20% RH to 80% RH
Temperature reading precision	+/- 0.5°C
Bus cable length and cross-sectional area	max. 50 m    ø min. 0.5 mm <sup>2</sup>
NOTE: IN ORDER TO AVOID INTERFERENCE PROBLEMS, USE A SHIELDED CABLE OR TWISTED PAIR CABLE.	

PRODUCT TECHNICAL SHEET	
Supplier name	ARISTON
Supplier identification model	SENSYS HD
Temperature control class	V
Energy efficiency contribution (%) for space heating	+3%
Addition of an Ariston External Sensor /Internet Weather (Sensys NET HD):	
Temperature control class	VI
Energy efficiency contribution (%) for space heating	+4%
In a system with 3 zones with 2 Ariston Room Sensors:	
Temperature control class	VIII
Energy efficiency contribution (%) for space heating	+5%

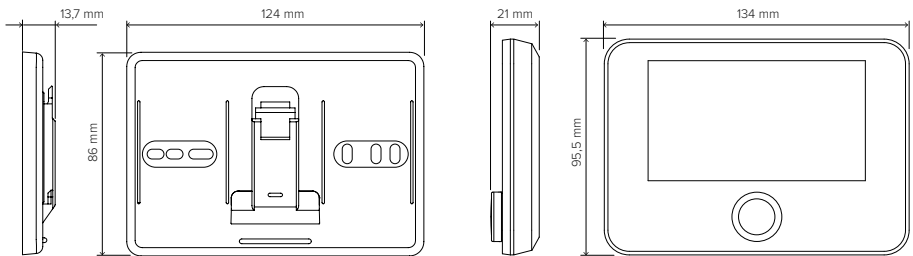

# INSTALLING THE PRODUCT

The device detects the room temperature, therefore several factors should be taken into account when choosing an installation site. Position the device far from heat sources (radiators, sunlight, fireplaces, etc.) and from draughts, doorways and windows which could affect the temperature readings. It should be installed approximately 1.5 metres above the floor level.

## **⚠ WARNING!**

**Installation should be performed by a qualified technician.**

**Before making any connections, shut off the electricity power supply to the heat generator via its external two-position switch. Install the product in a room with a normal level of pollution.**

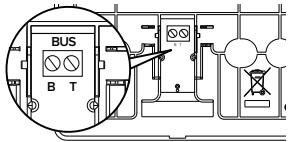
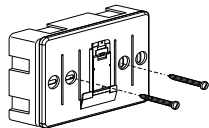
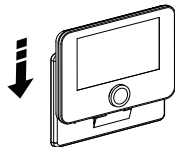
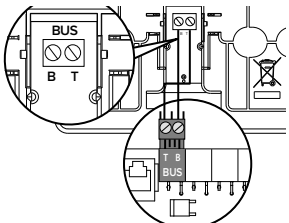
WALL INSTALLATION	
Connect the pair of wires to the terminal block to connect to the heat generator via BUS	
Fix the base plate contained in the installation kit to the wall	
Position the device onto the base plate and push it delicately downwards.	
CONNECTION TO THE SYSTEM	
The sending, receiving and decoding of signals occurs through the BridgeNet® BUS protocol, which puts the heat generator and the system interface into contact with each other	
Connect the pair of wires running from the BUS connector to the system interface terminal. The electrical connection of the device is not polarised. <b>NOTE: IN ORDER TO AVOID INTERFERENCE PROBLEMS, USE A SHIELDED CABLE OR TWISTED PAIR CABLE.</b> <b>NOTE 2: Connect only one system interface to the BUS network</b>	



# INITIAL CONFIGURATION

## WARNING!

To guarantee safety and correct operation of the system interface, it must be commissioned by a qualified technician in possession of the skills as required by law.

CONFIGURATION PROCEDURE	
<b>Initialisation</b>	Insert the system interface into the connection shoe by pushing it gently downwards and making sure that the products are powered; after a brief initialisation, the device will be ready to be configured.
<b>Selecting the language</b>	The display screen shows “Language”. Select the language by rotating the knob. Press OK to confirm
<b>Selecting date and time</b>	The display shows the “Time & Date”. Turn the knob to select day, month and year. For each selection, press the knob to confirm.
	Once the date is set, the selection moves to setting the time. Turn the knob to set the correct time; for each selection, press the knob to confirm.
<b>Selecting the mode daylight saving time</b>	Once the date is set, the selection moves to the daylight saving time setting. Turn the knob to select TIME PROGRAM or MANUAL. If you want the system to automatically update the period when daylight saving time is in use, select TIME PROGRAM. Press the knob to confirm.
<b>Selecting the zones “Zone” Menu</b>	This screen is used to select the hydraulic zones to be displayed in the “Zone” user menu. Turn the knob to select the zones in the system and press the knob to confirm.
<b>Setting the “Zone” parameters</b>	For devices compatible with this function, you can set the following parameters for the selected Zone: <ul style="list-style-type: none"> <li>- Operating mode: Manual/Programmed/Off;</li> <li>- Zone Name (only for compatible devices);</li> <li>- Room temperature Setpoint;</li> <li>- Heating Controller (only for compatible devices) <ul style="list-style-type: none"> <li>set the type of device associated with the zone being heated: <ul style="list-style-type: none"> <li>• none</li> <li>• room sensor</li> <li>• thermostat;</li> </ul> </li> </ul> </li> <li>- Cooling Controller (only for compatible devices) <ul style="list-style-type: none"> <li>set the type of device associated with the zone being cooled: <ul style="list-style-type: none"> <li>• none</li> <li>• room sensor</li> <li>• thermostat;</li> </ul> </li> </ul> </li> </ul>

### Selecting the zone

After, the display screen shows the selection of the zone to be assigned to the room temperature control device.

Turn the knob to select the desired zone. Press the knob to confirm. By assigning zone no. 0 the device will exclusively carry out the function of system interface. After the zone selection, the system will repeat the initialisation procedure

### WARNING!

#### BUS ADDRESSING CONFLICT

After initialisation, if the zone assigned to the device is already being used by another device on the **BUS** network, an addressing conflict error message will be displayed. Press the knob to access the configuration page of the BridgeNet Bus network. Proceed with the correct addressing of the devices according to the instructions in the respective manuals.

### WARNING!

#### TIME SCHEDULING CONFLICT

A time scheduling conflict error is generated when one of the programmable devices on the network does not support multi-level programming.

In this case, the programming must be set on “2 levels” through the 0.4.3. parameter.

### WARNING!

#### ROOM TEMPERATURE CORRECTION

In the event of installation on a wall-mounted Remote Modem (Light Gateway), the room temperature measurement may require a correction.



The technical documentation is available at the following link:

[https://www.aristonthermo.com/docs/en/sensyshd/User\\_Manual\\_SensysHD\\_00.pdf](https://www.aristonthermo.com/docs/en/sensyshd/User_Manual_SensysHD_00.pdf)



### Diagnostics

[https://www.aristonthermo.com/docs/en/sensyshd/SystemInterface\\_Parameters\\_Diagnostics\\_00.pdf](https://www.aristonthermo.com/docs/en/sensyshd/SystemInterface_Parameters_Diagnostics_00.pdf)



# START SCREEN

- A. Menu button
- B. Knob / OK button  
(turn to select /  
press to confirm)
- C. Esc button (back)
- D. Function Icons
- E. Weather and Outdoor temperature
- F. Room temperature
- G. Desired temperature
- H. Date and Time
- I. Operation icons
- L. Pressure indication



	Wi-Fi module update in progress
AP	Access Point Opening in progress
	Wi-Fi Off or not connected
	Wi-Fi connected but internet access failed
	Wi-Fi active
	Outdoor temperature
	Flame present
	Optimum boiler efficiency
	Solar heating module connected
PV	Photovoltaic contact enabled
	Photovoltaic contact active
SG	Smart Grid system enabled
	Supplementary heating elements not enabled
	Number of heating element stages active
	Heat pump active
	Room set-point extension active
	Heating
	Heating active
	Domestic hot water
	Domestic hot water active

	Cooling service enabled
	Cooling service active
	Relative humidity index
	Programmed
	Manual
	Temperature regulation function active
	Holiday function active
BOOST	Domestic hot water Boost function enabled
HC	Hot water comfort enabled in electricity reduced band rate
HC 40	Hot water comfort enabled in electricity reduced band rate and domestic hot water set-point at 40°C in electricity full band rate
	Test mode active
	Thermal sanitation function active
	Anti-frost function active
	Dehumidification function active
	Silent mode active (only for heat pumps)
	Error in progress

## BASIC FUNCTIONS

### Room temperature regulation in Manual mode

The operating mode of the zone associated with the device is set to “” MANUAL.

Turn the knob to select the temperature value indicated on the display using the movable cursor close to the ring.

Press the knob to confirm.

The display shows the set temperature.

### Room temperature adjustment in Programmed mode

The operating mode of the zone associated with the device is set to “” PROGRAMMED.

During operation in scheduled programming mode, the set room temperature can be changed temporarily. Turn the knob to select the temperature value indicated using the movable cursor close to the ring.

Press the knob to confirm.

The display shows the set temperature.

Turn the knob to set the time at which you want the change to end.

Press the knob to confirm. The “” symbol appears on the display.

The system interface will maintain the temperature value until the set time, after which the pre-set room temperature is restored.



## USER MENU

Press the Menu button; the display will show the user menu consisting of two pages. To enter the second page, turn the knob and scroll down to the last icon of the first page.



### • Zones

Allows you to check the main information on the operating status of the zones and to set the operating mode of the single zone.



### • Time scheduling

This allows you to set the time scheduling for heating, cooling, hot water and buffer (if present).



### • Energy Consumption

Shows the estimated energy consumption (gas and electricity) and their performance over time for the heating, cooling and domestic hot water modes.



### • Holiday function

The holiday function disables heating during the holiday period and activates the anti-frost protection for the room heating system and the DHW storage tank until the set date.

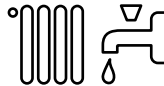

### • Operating mode

Selects the system operating mode:



SUMMER

domestic hot water produced, heating off.



WINTER

domestic hot water produced, heating on.



HEATING ONLY

excluding cylinder heating (if present).



COOLING AND DOMESTIC HOT WATER

(if present)



COOLING ONLY

excluding cylinder heating (if present)



OFF

system off, anti-frost function enabled.



- **Domestic Hot Water settings**

Allows you to select the desired temperature, the operating mode for hot water production and the thermal sanitisation function of a DHW tank (if present).



- **Connectivity**

Allows you to enter the settings of the remote connection service when a WiFi device is connected to the bus and allows you to consult the main diagnostics information.



- **System Information**

Allows you to consult the main diagnostics information (of the connected devices), and the energy efficiency performance of the system.

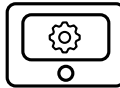

- **Screen Settings**

Allows you to configure the main display settings.



- **Advanced Settings**

Allows you to access the following functions:

- Heating Temperature Regulation
- Cooling Temperature Regulation
- Buffer Settings
- Advanced settings of the connected devices (boiler, heat pump, hybrid...)
- Units of Measurement
- Photovoltaic integration
- Setting the units of measurement
- Measured temperature correction
- Selecting the zones to be displayed in the "Zone" menu

## TECHNICAL AREA

### WARNING!

To guarantee safety and correct operation of the system interface, it must be commissioned by a qualified technician in possession of the skills as required by law.



To enter the technical area simultaneously press the “Esc” and “Menu” buttons until “Enter code” appears on the display.

Turn the knob and insert the technical code (234) and press to confirm.

Technical area	
Language	Language setting
Time & Date	Date & Time setting
BridgeNet Bus network setting	Show the connected devices and their features
Zone mode	Zone control advanced settings
Complete Menu	Access to all menus and technical parameters enabled according to the connected devices and available zones
Guided procedures	Dedicated menu for guided procedures for setting the devices included in the system
Service	Quick access to the service parameters for the technician
Faults	List of the last 10 detected errors

### IMPORTANT!:

For more details on the setting of the parameters and procedures of the technical area please refer to the installation manual of the single products (boilers, heat pumps and hybrid systems, etc.).

	Compliance	EMC: 2014/30/EU RED: 2014/53/EU ROHS: 2015/863/EU
	Standard	EMC: EN 55014-1:2017; EN 55014-2:2015; CISPR 14-1:2016; CISPR 14-2:2015 RED: ETSI EN 300 328: v2.2.2; ETSI EN 301 489-1: v2.2.3; ETSI EN 301 489-17: v3.2.2; EN 62311:2008; EN 62368-1:2014+A11:2017 ROHS: EN 50581
	Compliance	EEMC: Electromagnetic Compatibility Regulations 2016 RED: Radio Equipment Regulations 2017 ROHS: Restriction of the Use of Certain Hazardous Substances in Electrical and Electronic Equipment Regulations 2012
	Standard	EMC: BS EN 55014-1:2017; BS EN 55014-2:2015; CISPR 14-1:2016; CISPR 14-2:2015 RED: ETSI EN 300 328: v2.2.2; ETSI EN 301 489-1: v2.2.3; ETSI EN 301 489-17: v3.2.2; BS EN 62311:2008; BS EN 62368-1:2014+A11:2017 ROHS: BS EN 50581

## GÉNÉRALITÉS

L'interface système SENSYS HD permet une gestion simple et efficace de la température des différents espaces et de l'eau chaude sanitaire.

L'interface du système SENSYS HD est compatible avec **Ariston NET**.

Merci d'avoir choisi **Ariston NET**, le système conçu et produit par Ariston pour fournir une nouvelle expérience d'utilisation du système de chauffage domestique et de production d'eau chaude sanitaire.

Avec **Ariston NET** vous pouvez allumer, éteindre et contrôler la température du chauffage et de l'eau chaude sanitaire depuis un smartphone ou un ordinateur, à n'importe quel moment et où que vous soyez.

Ce système permet de surveiller en continu la consommation d'énergie en garantissant des économies sur votre facture de gaz et il vous avertit en temps réel en cas de panne du générateur de chaleur. En outre, si vous activez le système de téléassistance, le centre d'assistance pourra résoudre la majeure partie des problèmes à distance.

Pour en savoir plus, connectez-vous au site web consacré à

Ariston Net : <https://www.ariston.com/fr-fr/smart-home/ariston-net>.



## CONSIGNES DE SÉCURITÉ

### ATTENTION !

**Cette notice est partie intégrante et essentielle du produit. Elle doit être soigneusement conservée et doit toujours être jointe au produit, même en cas de transfert à un autre propriétaire ou utilisateur, ou dans le cas d'utilisation avec une autre application.**

Interdiction d'utiliser l'appareil à des fins autres que celles prévues dans la présente notice. Le fabricant ne peut en aucun cas être tenu pour responsable des dommages éventuels dus à un usage impropre du produit ou au non-respect des consignes d'installation fournies par la présente notice. Toutes les opérations d'entretien du produit doivent être effectuées uniquement par un personnel qualifié, en utilisant exclusivement des pièces détachées d'origine. Le fabricant ne peut en aucun cas être tenu pour responsable de tout dommage dérivant du non-respect de cette consigne, qui risque de compromettre la sécurité de l'installation.









### ATTENTION !

L'appareil peut être utilisé par des enfants à partir de 8 ans et par des personnes dont les capacités physiques, sensorielles ou mentales sont limitées, voire des personnes dénuées d'expérience ou des connaissances nécessaires, mais sous surveillance ou après avoir reçu les conseils nécessaires à une utilisation en toute sécurité de l'appareil et avoir compris les risques inhérents.

Les enfants ne doivent pas jouer avec l'appareil. Le nettoyage et l'entretien devant être effectués par l'utilisateur ne doivent pas être assurés par des enfants sans surveillance.



## ATTENTION:

-  Le non-respect des avertissements comporte un risque de lésions et peut même entraîner la mort.
-  Le non-respect des avertissements de danger peut endommager, gravement dans certains cas, les biens, les plantes ou blesser les animaux.  
Le fabricant ne peut en aucun cas être tenu pour responsable des dommages éventuels dus à un usage impropre du produit ou au non-respect des consignes d'installation fournies par la présente notice.
-  **N'effectuer aucune opération impliquant la dépose de l'appareil.**  
Endommagement de l'appareil.  
**Ne pas grimper sur des chaises, des tabourets, des échelles ou des supports instables pour nettoyer l'appareil.**
-  Blessures provoquées par la chute d'une hauteur élevée ou par cisaillement (échelle double).  
**Ne pas utiliser d'insecticides, de solvants ou de produits de nettoyage agressifs pour le nettoyage de l'appareil.**
-  Endommagement des parties peintes ou en plastique.
- Ne pas utiliser l'appareil pour des usages autres qu'un usage domestique habituel.**
-  Endommagement de l'appareil du fait d'une surcharge de fonctionnement.  
Endommagement des objets indûment traités.
-  **Ne pas permettre aux enfants ou aux personnes inexpérimentées d'utiliser l'appareil.**  
Endommagement de l'appareil dû à un usage impropre.
- Pendant le nettoyage, l'entretien et la connexion, il faut débrancher l'appareil du secteur en retirant la fiche de la prise de courant.**
-  Blessures par choc électrique.

**PRODUIT CONFORME À LA DIRECTIVE EUROPÉENNE 2012/19/UE Concernant le traitement des déchets d'équipements électriques et électroniques (DEEE).**



Le symbole de la poubelle barrée d'une croix sur l'appareil ou sur son emballage indique que ce produit à la fin de sa durée de vie doit être collecté séparément des autres déchets. L'utilisateur doit donc remettre l'équipement en fin de vie dans les centres municipaux appropriés de tri des déchets électroniques et électrotechniques. Si vous ne souhaitez pas vous en occuper vous-même, vous pouvez remettre l'appareil à éliminer au revendeur, lors de l'achat d'un nouvel appareil équivalent. Chez les revendeurs de produits électroniques dont la surface de vente est au moins égale à 400 m<sup>2</sup>, il est également possible de remettre gratuitement, sans obligation d'achat, les produits électroniques à éliminer, lorsque leurs dimensions sont inférieures à 25 cm. Un tri sélectif approprié pour acheminer l'appareil usagé au recyclage, au traitement et à une mise au rebut respectueuse de l'environnement contribue à éviter des effets négatifs sur l'environnement et sur la santé et favorise la réutilisation ou le recyclage des matériaux composant le produit.

## DESCRIPTION DU PRODUIT

DONNÉES TECHNIQUES	
Dimensions	134 mm x 96 mm x 21 mm
Alimentation électrique	BUS BridgeNet® de 8 à 24V maxi
Puissance électrique absorbée	≤35mA
Température de fonctionnement	de 0 à 50°C
Température de stockage	de 10 à 45°C
Humidité	20% RH - 80% RH
Précision de la température	+/- 0,5°C
Durée de la mémoire tampon	???
Longueur et section du câble Bus	maxi. 50 m - ø mini. 0,5 mm <sup>2</sup>
NOTE : POUR ÉVITER LES PROBLÈMES D'INTERFÉRENCES, UTILISER UN CÂBLE BLINDÉ OU UN CÂBLE DE TÉLÉPHONE À DEUX FILS.	

FICHE PRODUIT	
Nom du fournisseur	ARISTON
Nom de modèle du fournisseur	SENSYS HD
Classe de contrôle de la température	V
Contribution à l'efficacité énergétique en % pour le chauffage des pièces	+3%
En ajoutant une sonde extérieure Ariston /Internet Weather (Sensys NET HD):	
Classe de contrôle de la température	VI
Contribution à l'efficacité énergétique en % pour le chauffage des pièces	+4%
Dans un système à 3 zones avec 2 capteurs d'ambiance Ariston :	
Classe de contrôle de la température	VIII
Contribution à l'efficacité énergétique en % pour le chauffage des pièces	+5%

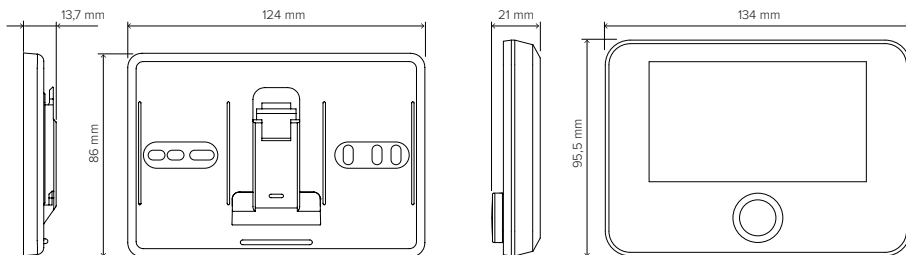

## INSTALLATION DU PRODUIT

Cet appareil détecte la température ambiante, il faut par conséquent tenir compte de plusieurs facteurs lors du choix de son emplacement. Il faut le placer loin des sources de chaleur (radiateurs, rayons solaires, cheminées, etc.) et des courants d'air ou d'ouvertures vers l'extérieur, qui pourraient influencer son fonctionnement. Il faut l'installer à environ 1,5 m au-dessus du sol.

### **⚠ ATTENTION !**

**L'installation doit être effectuée par un technicien qualifié.**

**Avant de procéder à tout type de connexion, couper l'alimentation électrique du générateur de chaleur par l'intermédiaire de l'interrupteur bipolaire externe. Installer le produit dans un environnement avec des niveaux de pollution normal.**

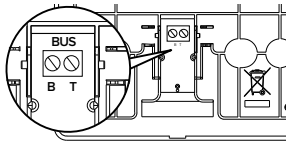
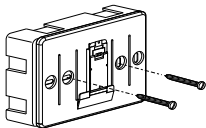
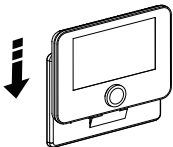
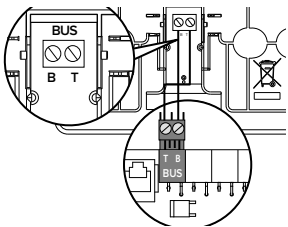
INSTALLATION MURALE	
Connecter la paire de fils sur la borne pour effectuer la connexion au générateur de chaleur via le BUS.	
Fixer au mur la plaque de base contenue dans le kit d'installation.	
Positionner l'appareil sur la plaque de base, en la poussant délicatement vers le bas.	
RACCORDEMENT AU SYSTÈME	
L'envoi, la réception et le décodage des signaux se font par le biais du protocole BUS BridgeNet® qui assure les échanges entre le générateur de chaleur et l'interface de système.	
Raccorder la paire de fils du connecteur BUS à la borne de l'interface de système. Le raccordement électrique de l'appareil n'est pas polarisé. <b>NOTE : POUR ÉVITER LES PROBLÈMES D'INTERFÉRENCES, UTILISER UN CÂBLE BLINDÉ OU UN CÂBLE DE TÉLÉPHONE À DEUX FILS.</b> <b>REMARQUE 2 : raccorder une seule interface de système au réseau BUS.</b>	

# CONFIGURATION INITIALE

## ATTENTION !

Pour garantir la sécurité et le bon fonctionnement de l'interface de système, sa mise en service doit être effectuée par un professionnel qualifié remplissant les conditions requises par la loi.

PROCÉDURE DE CONFIGURATION	
<b>Initialisation</b>	Insérer l'interface de système dans la fiche en l'enfonçant doucement vers le bas. S'assurer que les produits sont alimentés, après une courte initialisation, l'appareil est prêt à être configuré.
<b>Sélection de la langue</b>	L'afficheur visualise « Langue ». Sélectionner la langue désirée en tournant le bouton. Appuyer sur la touche OK pour confirmer.
<b>Sélection date et heure</b>	L'afficheur visualise la date et l'heure. Tourner le bouton pour sélectionner le jour, le mois et l'année. À chaque sélection, appuyer toujours sur le bouton pour confirmer.
	Une fois que la date est réglée, la sélection passe au réglage de l'heure. Tourner le bouton pour régler l'heure exacte, à chaque sélection appuyer toujours sur le bouton pour confirmer.
<b>Sélection du mode heure d'été</b>	Une fois que la date est réglée, la sélection passe au réglage de l'heure d'été. Tourner le bouton pour sélectionner CHAUFFAGE PROGRAMMÉ ou MANUEL. Pour que le système mette à jour automatiquement la période avec l'heure d'été actuelle, sélectionnez CHAUFFAGE PROGRAMMÉ. Appuyer sur le bouton pour confirmer.
<b>Sélection des zones Menu « Zones »</b>	Sur cette page-écran, il est possible de sélectionner les zones hydrauliques à visualiser dans le menu utilisateur « Zones ». Tourner le bouton pour sélectionner les zones présentes dans l'installation et appuyer sur le bouton pour confirmer.
<b>Configuration des paramètres « Zone »</b>	Pour les appareils compatibles avec cette fonction, il est possible de configurer pour chaque Zone sélectionnée les paramètres suivants : <ul style="list-style-type: none"><li>- Modalité de fonctionnement : Manuelle/Programmée/Éteinte ;</li><li>- Nom de la Zone (uniquement pour les appareils compatibles) ;</li><li>- Température ambiante de consigne ;</li><li>- Régulateur de chauffage (uniquement pour les appareils compatibles) configurer le type d'appareil associé à la zone à chauffer :<ul style="list-style-type: none"><li>• aucun</li><li>• capteur d'ambiance</li><li>• thermostat ;</li></ul></li><li>- Régulateur de refroidissement (uniquement pour les appareils compatibles) configurer le type d'appareil associé à la zone à refroidir :<ul style="list-style-type: none"><li>• aucun</li><li>• capteur d'ambiance</li><li>• thermostat ;</li></ul></li></ul>

<b>Sélection zone</b>	Ensuite, l'afficheur visualise la sélection de la zone à assigner à l'appareil pour le contrôle de la température ambiante. Tourner le bouton et sélectionner la zone voulue. Appuyer sur le bouton pour confirmer. En attribuant la zone n° 0, l'appareil n'assurera que la fonction d'interface de système. Après la sélection de la zone, le système répète la procédure d'initialisation.
-----------------------	--

## ATTENTION !

### CONFLIT ADRESSAGE BUS

Après l'initialisation, si la zone attribuée à l'appareil est déjà utilisée par un autre appareil présent sur le réseau bus, l'erreur de conflit d'adressage est affichée. Appuyer sur le bouton pour accéder à la page de configuration du réseau Bus BridgeNet. Procéder au bon adressage des appareils en suivant les instructions se trouvant dans leurs manuels respectifs.

## ATTENTION !

### CONFLIT TYPE PROGRAMMATION HORAIRE

L'erreur de conflit de programmation horaire est générée lorsque l'un des appareils programmables présent sur le réseau ne prend pas en charge la programmation multi-niveaux.

Dans ce cas, la programmation doit être configurée à « 2 niveaux » au moyen du paramètre 0.4.3.

## ATTENTION !

### CORRECTION TEMPÉRATURE AMBIANTE

En cas d'installation sur Modem à distance mural (Light Gateway), il se peut que la valeur mesurée de la température ambiante nécessite une correction.



La documentation technique est disponible au lien suivant :

[https://www.aristonthermo.com/docs/en/sensyshd/User\\_Manual\\_SensysHD\\_00.pdf](https://www.aristonthermo.com/docs/en/sensyshd/User_Manual_SensysHD_00.pdf)



## Diagnostics

[https://www.aristonthermo.com/docs/en/sensyshd/SystemInterface\\_Parameters\\_Diagnostics\\_00.pdf](https://www.aristonthermo.com/docs/en/sensyshd/SystemInterface_Parameters_Diagnostics_00.pdf)



## AFFICHAGE INITIAL

- A. Touche Menu
- B. Bouton  
(tourner pour sélectionner /  
appuyer pour confirmer)
- C. Touche Esc (en arrière)
- D. Icônes de fonctionnement
- E. Météo et Température externe
- F. Température ambiante
- G. Température souhaitée
- H. Date et heure
- I. Icônes opérationnelles
- L. Indication de pression



	Mise à jour du module Wi-Fi en cours
AP	Ouverture Access Point en cours
	Wi-Fi Off ou non connecté
	Wi-Fi connecté mais accès à internet non réussi
	Wi-Fi activé
	Température extérieure
	Présence de flamme
	Rendement optimal de la chaudière
	Module solaire thermique connecté
PV	Contact photovoltaïque activé
	Contact photovoltaïque actif
SG	Système Smart Grid activé
	Résistances d'appoint non activées
	Nombre de stades des résistances activés
	Pompe à chaleur activée
	Extension point de consigne environnement activé
	Chauffage
	Chauffage activé
	Eau chaude sanitaire
	Eau chaude sanitaire activée

	Service refroidissement activé
	Service refroidissement actif
	Indice d'humidité relative
	Programmé
	Manuel
	Fonction thermorégulation active
	Fonction vacances active
BOOST	Fonction Boost eau chaude active
HC	Confort sanitaire activé pendant les plages horaires à tarif électricité réduit
HC 40	Confort sanitaire activé dans les plages horaires à tarif électricité réduit et point de consigne eau chaude à 40°C dans les plages horaires à tarif électricité plein
	Mode test activé
	Fonction d'assainissement thermique activée
	Fonction hors gel activée
	Fonction déshumidification activée
	Mode silencieux activé (uniquement pour pompes à chaleur)
	Erreur en cours

## FONCTIONS DE BASE

### Réglage de la température ambiante en mode manuel

Le mode opérationnel de la zone associée à l'appareil est configuré en «  » MANUEL.

Tourner le bouton pour sélectionner la valeur de température, indiquée sur l'afficheur par le curseur mobile à côté de la bague.

Appuyer sur le bouton pour confirmer.

L'afficheur affiche la température programmée.

### Réglage de la température ambiante en mode Programmé.

Le mode opérationnel de la zone associée à l'appareil est configuré en «  » PROGRAMMÉ. Pendant le fonctionnement de la programmation horaire, il est possible de modifier momentanément la température ambiante sélectionnée. Tourner le bouton pour sélectionner la valeur de température indiquée par le curseur mobile à côté de la bague.

Appuyer sur le bouton pour confirmer.

L'afficheur affiche la température programmée.

Tourner le bouton pour configurer l'heure jusqu'à laquelle on souhaite maintenir la modification.

Appuyer sur le bouton pour confirmer. L'afficheur visualise le symbole «  ».

L'interface affichera la valeur de température jusqu'à l'heure programmée, après quoi elle retournera à la température ambiante préprogrammée.



## MENU UTILISATEUR

Appuyer sur la touche Menu, l'afficheur visualise le menu utilisateur composé de deux pages.

Pour accéder à la deuxième page, tourner le bouton et faire glisser le curseur jusqu'à la dernière icône de la première page.



### • Zones

Permet de vérifier les principales informations sur l'état de fonctionnement des zones et de définir le mode de fonctionnement de chaque zone.



### • Programmation horaire

Permet de paramétrer la programmation horaire en mode chauffage, refroidissement, eau chaude sanitaire et celle du ballon tampon (le cas échéant).



### • Consommations énergétiques

Permet d'afficher l'estimation des consommations d'énergie (gaz et électricité) et leur évolution dans le temps pour les modes chauffage, refroidissement et sanitaire.



### • Fonction vacances

La fonction vacances désactive le chauffage pendant la période des vacances et active la protection hors gel ambiante et du ballon d'eau chaude sanitaire jusqu'à la date fixée.



### • Mode opérationnel

Permet de sélectionner le mode opérationnel du système :



ÉTÉ

production d'eau chaude sanitaire, sans chauffage.



HIVER

production d'eau chaude sanitaire et chauffage.



CHAUFFAGE SEUL

exclusion chauffage ballon (le cas échéant).



REFROIDISSEMENT ET SANITAIRE



(le cas échéant)



REFROIDISSEMENT SEUL

exclusion chauffage ballon (le cas échéant)



OFF

système éteint, fonction hors-gel activée.





### • Configuration Sanitaire

Permet de sélectionner la température souhaitée, le mode de fonctionnement pour la production d'eau chaude sanitaire et la fonction d'assainissement thermique d'une éventuelle accumulation ECS.



### • Connectivité

Permet d'accéder aux paramètres du service de connectivité à distance lorsqu'un appareil Wi-Fi est connecté au bus et permet de consulter les principales informations de diagnostic.



### • Informations de système

Permet la consultation des principales informations de diagnostic (des appareils connectés), et des performances énergétiques de l'installation.

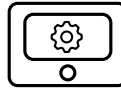

### • Configurations de l'afficheur

Permet la configuration des principaux paramètres de l'afficheur.



### • Paramètres avancés

Permet d'accéder aux fonctions suivantes :

- Thermorégulation Chauffage
- Thermorégulation Refroidissement
- Paramètres Ballon de stockage
- Configurations avancées des appareils connectés (chaudière, pompe à chaleur, hybride...)
- Unité de mesure
- Intégration photovoltaïque
- Configuration de l'unité de mesure
- Correction de la température mesurée
- Sélection des zones à visualiser dans le menu « Zones »

## AIRE TECHNIQUE

### ATTENTION !

Pour garantir la sécurité et le bon fonctionnement de l'interface de système, sa mise en service doit être effectuée par un professionnel qualifié remplissant les conditions requises par la loi.

Pour accéder à l'aire technique appuyer simultanément sur les touches Retour « Esc » et « Menu » jusqu'à la visualisation sur l'afficheur de « Insérer code ».

Tourner le bouton et saisir le code technique (234) et appuyer pour Confirmer.

Aire technique	
Langue	Réglage Langue
Date & heure	Réglage date et heure
Réglage du réseau BUS	Affichage des appareils connectés et de leurs caractéristiques
Zone mode	Paramètres avancés du contrôle des zones
Menu	Accès à tous les menus et paramètres techniques activés en fonction des appareils connectés et des zones disponibles
Procédures guidées	Menu dédié aux procédures guidées pour la configuration des appareils présents dans l'installation
Maintenance	Accès rapide aux paramètres de service pour le technicien
Anomalies	Historique des 10 dernières erreurs enregistrées

### IMPORTANT ! :

Pour en savoir plus sur le paramétrage et les procédures dans l'aire technique, se référer au manuel d'installation de chaque produit (chaudières, pompes à chaleur, hybrides, etc.).

	Compliance	EMC: 2014/30/EU RED: 2014/53/EU ROHS: 2015/863/EU
	Standard	EMC: EN 55014-1:2017; EN 55014-2:2015; CISPR 14-1:2016; CISPR 14-2:2015 RED: ETSI EN 300 328: v2.2.2; ETSI EN 301 489-1: v2.2.3; ETSI EN 301 489-17: v3.2.2; EN 62311:2008; EN 62368-1:2014+A11:2017 ROHS: EN 50581

## GENERALIDADES

La interfaz de sistema SENSYS HD le permite una gestión simple y eficaz de la termorregulación de los ambientes y el control del agua caliente sanitaria.

La interfaz de sistema SENSYS HD es compatible con **Ariston NET**.

Gracias por elegir **Ariston NET**, el sistema ideado y producido por Ariston para ofrecer una nueva experiencia de uso de su sistema de calefacción doméstico y de agua sanitaria. Con **Ariston NET** se puede encender, apagar y controlar la temperatura de la calefacción y del agua sanitaria desde un smartphone o un ordenador, en cualquier momento y en cualquier lugar.



El sistema permite monitorizar constantemente los consumos energéticos garantizando un ahorro en la factura del gas y avisa en tiempo real en caso de fallo del generador de calor. Además, activando el servicio de teleasistencia, el centro de asistencia podrá resolver la mayor parte de los problemas a distancia.

Para obtener información más detallada al respecto, visite el sitio web dedicado a Ariston Net: <https://www.ariston.com/es-es/smart-home>.

## NORMAS DE SEGURIDAD

### ¡ATENCIÓN!

**El siguiente manual es parte integrante y esencial del producto, se debe conservar con cuidado y siempre debe acompañar al producto, incluso en caso de cambio de propiedad o de usuario, o de empleo para otra aplicación.**









No utilizar el producto con fines diferentes de aquellos especificados en el manual. El fabricante no se hace responsable en caso de daños derivados de usos inadecuados del producto o falta de conformidad de la instalación con las instrucciones contenidas en este manual. Todas las operaciones de mantenimiento del producto deberán ser ejecutadas exclusivamente por personal cualificado y con el empleo de repuestos originales. El fabricante no se hace responsable en caso de daños derivados del incumplimiento de esta indicación; el incumplimiento podría comprometer la seguridad de la instalación.

### ¡ATENCIÓN!

El aparato puede ser utilizado por niños de edad no inferior a 8 años o por personas con capacidades físicas, sensoriales o mentales reducidas o carentes de experiencia o del conocimiento necesario, siempre que estén bajo vigilancia o bien que las mismas hayan recibido instrucciones relativas al uso seguro del aparato y a la comprensión de los peligros relativos.

No deje que los niños jueguen con el aparato. Las operaciones de limpieza y mantenimiento a cargo del usuario no deben ser realizadas por niños sin vigilancia.

## LEYENDA DE SÍMBOLOS:

-  No respetar la advertencia significa un riesgo de lesiones para las personas, que en determinadas ocasiones pueden ser incluso mortales.
-  El incumplimiento de la advertencia implica riesgo de daños, incluso graves, para objetos, plantas o animales.  
El fabricante no se hace responsable en caso de daños derivados de usos inadecuados del producto o falta de conformidad de la instalación con las instrucciones contenidas en este manual.
-  **No realice operaciones que requieran el retiro del aparato del lugar de instalación.**  
Daños en el aparato.
-  **No se suba a sillas, taburetes, escaleras o soportes inestables para efectuar la limpieza del aparato.**  
Lesiones personales por caídas o cortes (escaleras dobles).
-  **No utilice insecticidas, disolventes o detergentes agresivos para la limpieza del aparato.**  
Daño de las partes plásticas o pintadas.
-  **No utilice el aparato con finalidades que no sean el uso doméstico normal.**  
Daño del aparato por sobrecarga de funcionamiento.  
Daño de los objetos indebidamente tratados.
-  **No permita el uso del aparato a niños o a personas inexpertas.**  
Daño del aparato por uso inadecuado.
-  **Durante la limpieza, el mantenimiento y la conexión es necesario aislar el aparato de la red de alimentación desconectando la clavija de la toma.**  
Lesiones personales por electrocución.

**EL PRODUCTO CUMPLE CON LA DIRECTIVA UE 2012/19/UE- En materia de tratamiento de residuos de aparatos eléctricos y electrónicos (RAEE)**



El símbolo del contenedor tachado reproducido en el aparato o en el embalaje indica que, al final de la vida útil del producto, éste debe eliminarse por separado de los demás residuos. El usuario deberá entregar el aparato al final de su vida útil en un centro municipal idóneo para la recogida selectiva de residuos electrodomésticos y electrónicos. Como alternativa a la gestión autónoma es posible entregar al revendedor el aparato que se desee eliminar, en el momento de la compra de un nuevo aparato de tipo equivalente. En tiendas de productos electrónicos con una superficie de venta de por lo menos 400 m<sup>2</sup>, se pueden entregar gratuitamente, sin obligación de compra, productos electrónicos con tamaño inferior a 25 cm, para su eliminación. La recogida selectiva para enviar el equipo al reciclado, al tratamiento o al desguace compatible con el medio ambiente contribuye a evitar posibles efectos negativos al medio ambiente y a la salud y favorece el reciclado de los materiales de los que se compone el equipo.

# DESCRIPCIÓN DEL PRODUCTO

DATOS TÉCNICOS	
Medidas	134 mm x 96 mm x 21 mm
Alimentación eléctrica	BUS BridgeNet® 8 a 24V máx.
Consumo eléctrico	≤ 35mA
Temperatura de funcionamiento	-0 ÷ 50°C
Temperatura de almacenamiento	-10 ÷ 45°C
Humedad	de 20 % HR a 80 % HR
Exactitud de la temperatura	+/- 0,5°C
Duración de la memoria temporal	mín. 2h
Longitud y sección del cable bus	máx. 50 m    ø mín. 0.5 mm <sup>2</sup>
NOTA: PARA EVITAR PROBLEMAS DE INTERFERENCIAS UTILIZAR UN CABLE BLINDADO O UN CABLE DOBLE TRENZADO.	

FICHA PRODUCTO	
Nombre del proveedor	ARISTON
Modelo de identificación del proveedor	SENSYS HD
Clase de control de temperatura	V
Contribución a la eficiencia energética % para la calefacción de los ambientes	+3%
Añadiendo un Ariston Sonda Externa /Internet Weather (Sensys NET HD):	
Clase de control de temperatura	VI
Contribución a la eficiencia energética % para la calefacción de los ambientes	+4%
En un sistema de 3 zonas con 2 Ariston sensores ambiente:	
Clase de control de temperatura	VIII
Contribución a la eficiencia energética % para la calefacción de los ambientes	+5%

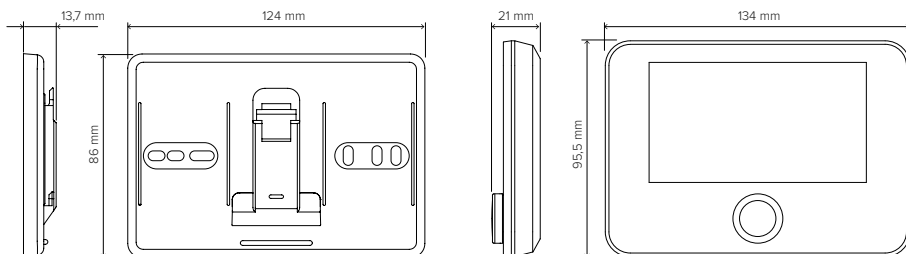

# INSTALACIÓN DEL PRODUCTO

El aparato mide la temperatura ambiente, por lo tanto, cuando se elige la posición de instalación deben tomarse algunas precauciones. Colocarlo alejado de fuentes de calor (radiadores, rayos solares, chimeneas, etc.) y de corrientes de aire o aberturas que podrían alterar la medición. Instalarlo a aproximadamente 1,50 m de altura del pavimento.

## ⚠ ¡ATENCIÓN!

La instalación debe ser realizada por personal técnico especializado.

Antes de realizar cualquier conexión, desconectar la alimentación eléctrica del generador de calor utilizando el interruptor bipolar externo. Instalar el producto en un entorno con niveles normales de contaminación.

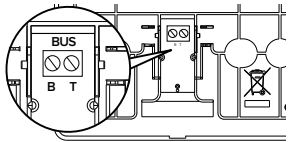
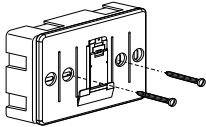
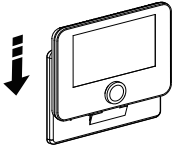
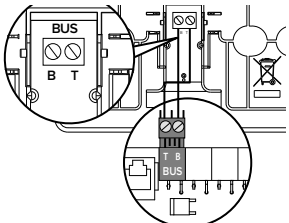
INSTALACIÓN EN LA PARED	
Conectar el par de cables en el borne para efectuar la conexión al generador de calor mediante BUS.	
Fijar en la pared la placa de base contenida en el kit de instalación.	
Colocar el dispositivo sobre la placa de base empujando con delicadeza hacia abajo.	
CONEXIÓN AL SISTEMA	
El envío, la recepción y la decodificación de las señales se produce mediante el protocolo BUS BridgeNet® que pone en comunicación el generador de calor con la interfaz de sistema.	
Conectar el par de cables del conector BUS al borne de la interfaz del sistema. La conexión eléctrica del dispositivo no es polarizada.	
<b>NOTA: PARA EVITAR PROBLEMAS DE INTERFERENCIAS UTILIZAR UN CABLE BLINDADO O UN CABLE DOBLE TRENZADO.</b> <b>NOTA2: Conectar una sola interfaz de sistema en la red BUS</b>	

# CONFIGURACIÓN INICIAL

## ¡ATENCIÓN!

Para garantizar la seguridad y el correcto funcionamiento de la interfaz de sistema, la puesta en funcionamiento debe ser efectuada por un técnico especializado que cumpla con los requisitos de ley.

PROCEDIMIENTO DE CONFIGURACIÓN	
<b>Inicialización</b>	Poner la interfaz de sistema en la corredera de conexión empujando con delicadeza hacia abajo, asegurarse de que los productos estén alimentados, y después de una breve inicialización el dispositivo estará listo para la configuración.
<b>Selección del idioma</b>	El display indica "Idioma". Seleccionar el idioma deseado girando el pomo. Pulsar la tecla OK para confirmar.
<b>Seleccionar fecha y hora</b>	El display muestra la fecha y la hora. Girar el pomo para seleccionar el día, el mes y el año. A cada selección, pulsar siempre el pomo para confirmar.
	Una vez ajustada la fecha, la selección pasa al ajuste de la hora. Girar el pomo para ajustar la hora exacta. A cada selección, pulsar siempre el pomo para confirmar.
<b>Selección modo hora legal</b>	Una vez ajustada la hora, la selección pasa al ajuste del modo hora legal. Girar el pomo para seleccionar PROGRAM. CALEFACCIÓN o MANUAL. Si se desea que el sistema conmute automáticamente a la hora legal vigente, seleccionar PROGRAM. CALEFACCIÓN. Pulsar el pomo para confirmar.
<b>Selección zonas Menú "Zonas"</b>	En esta pantalla se seleccionan las zonas hidráulicas a visualizar en el menú usuario "Zonas". Girar el pomo para seleccionar las zonas de la instalación y pulsar el pomo para confirmar.
<b>Configuración parámetros "Zona"</b>	En los dispositivos compatibles con esta función es posible configurar por cada Zona seleccionada los siguientes parámetros: <ul style="list-style-type: none"><li>- Modo operativo: Manual/Programado/Off;</li><li>- Nombre Zona (sólo para los dispositivos compatibles);</li><li>- Temperatura Setpoint ambiente;</li><li>- Regulador de calefacción (sólo para los dispositivos compatibles) seleccionar el tipo de dispositivo asociado a la zona en calefacción:<ul style="list-style-type: none"><li>• ninguno</li><li>• sensor ambiente</li><li>• termostato;</li></ul></li><li>- Regulador de refrigeración (sólo para los dispositivos compatibles) seleccionar el tipo de dispositivo asociado a la zona en refrigeración:<ul style="list-style-type: none"><li>• ninguno</li><li>• sensor ambiente</li><li>• termostato;</li></ul></li></ul>

<b>Selección zona</b>	<p>El display muestra la selección de la zona a asignar al dispositivo para el control de la temperatura ambiente.</p> <p>Girar el pomo para seleccionar la zona deseado. Pulsar el pomo para confirmar. Si se asigna la zona 0, el dispositivo ejecutará exclusivamente la función de interfaz de sistema. Una vez seleccionada la zona, el sistema repetirá el procedimiento de inicialización</p>
-----------------------	--

## ¡ATENCIÓN!

### CONFLICTO DIRECCIÓN BUS

Tras la inicialización, si la zona asignada al dispositivo ya es utilizada por otro dispositivo presente en la red bus, se visualiza el error de conflicto de dirección. Pulsar el pomo para acceder a la página de configuración de la red Bus BridgeNet. Asignar las direcciones correctas a los dispositivos siguiendo las instrucciones de los respectivos manuales.

## ¡ATENCIÓN!

### CONFLICTO DE PROGRAMACIÓN HORARIA

El error de conflicto de programación horaria ocurre cuando uno de los dispositivos programables presentes en la red no es compatible con la programación multinivel. En este caso, la programación se debe efectuar en “2 niveles” mediante el parámetro 0.4.3.

## ¡ATENCIÓN!

### CORRECCIÓN TEMPERATURA AMBIENTE

En caso de instalación en Módem Remoto de pared (Light Gateway) la medición de la temperatura ambiente podría requerir una corrección.



La documentación técnica está disponible en el siguiente enlace:

[https://www.aristonthermo.com/docs/en/sensyshd/User\\_Manual\\_SensysHD\\_00.pdf](https://www.aristonthermo.com/docs/en/sensyshd/User_Manual_SensysHD_00.pdf)



## Diagnostics

[https://www.aristonthermo.com/docs/en/sensyshd/SystemInterface\\_Parameters\\_Diagnostics\\_00.pdf](https://www.aristonthermo.com/docs/en/sensyshd/SystemInterface_Parameters_Diagnostics_00.pdf)





# PANTALLA INICIAL

- A. Tecla Menú
- B. Pomo/ Tecla OK
- (girar para seleccionar / pulsar para confirmar)
- C. Tecla Esc (volver)
- D. Iconos de las funciones
- E. Pronóstico meteorológico y temperatura exterior
- F. Temperatura ambiente
- G. Temperatura deseada
- H. Fecha y hora
- I. Iconos operativos
- L. Valor de presión



	Actualización módulo Wi-Fi en curso
AP	Apertura Access Point en curso
	Wi-Fi Off o no conectado
	Wi-Fi conectado pero sin acceso a Internet
	Wi-Fi activo
	Temperatura exterior
	Presencia de llama
	Eficiencia caldera óptima
	Módulo solar térmico conectado
PV	Contacto fotovoltaico habilitado
	Contacto fotovoltaico activo
SG	Sistema Smart Grid habilitado
	Resistencias de integración no habilitadas
	Número de estados de las resistencias activos
	Bomba de calor activa
	Extensión setpoint ambiente activa
	Calefacción
	Calefacción activa
	Sanitario
	Sanitario activo

	Refrigeración habilitada
	Refrigeración activa
	Índice humedad relativa
	Programado
	Manual
	Función termostatación activa
	Función vacaciones activa
	Función Boost sanitario activa
HC	Confort sanitario habilitado en horario con tarifa eléctrica reducida
HC 40	Confort sanitario habilitado en horario con tarifa eléctrica reducida y setpoint sanitario a 40°C en horario con tarifa eléctrica normal
	Modo diagnóstico activo
	Función esterilización térmica activa
	Función anticongelante activa
	Función deshumidificación activa
	Modo silencioso activo (sólo para bombas de calor)
	Error en curso

## FUNCIONES BÁSICAS

### Regulación temperatura ambiente en modo Manual

El modo operativo de la zona asociada al dispositivo está en “” MANUAL.

Girar el pomo para seleccionar el valor de la temperatura, indicado en el display por el cursor móvil junto al icono de la tuerca.

Pulsar el pomo para confirmar.

El display muestra la temperatura seleccionada.

### Regulación de la temperatura ambiente en modo Programado

El modo operativo de la zona asociada al dispositivo está en “” PROGRAMADO.

Durante el funcionamiento de la programación horaria es posible modificar temporalmente la temperatura ambiente programada. Girar el pomo para seleccionar el valor de la temperatura, indicado por el cursor móvil junto al icono de la tuerca.

Pulsar el pomo para confirmar.

El display muestra la temperatura seleccionada.

Girar el pomo para ajustar la hora hasta la cual se desea mantener la modificación.

Pulsar el pomo para confirmar. El display muestra el símbolo “”

La interfaz de sistema mantendrá el valor de temperatura hasta la hora programada y luego volverá a la temperatura ambiente preseleccionada.



## MENÚ USUARIO

Pulsar la tecla Menú. El display muestra el menú usuario, compuesto por dos páginas. Para acceder a la segunda página, girar el pomo y desplazar el cursor hasta el último icono de la primera página.



### • Zonas

Permite ver los principales datos de funcionamiento de las zonas y seleccionar el modo operativo de cada zona.



### • Programación horaria

Permite configurar la programación horaria en calefacción, refrigeración, sanitario y buffer (si lo hay).



### • Consumos energéticos

Permite visualizar una estimación de los consumos de gas y electricidad y la evolución temporal correspondientes a los modos calefacción, refrigeración y sanitario.



### • Función Vacaciones

La función Vacaciones desactiva la calefacción durante las vacaciones y activa la protección anticongelante ambiente y del acumulador sanitario hasta la fecha programada.



### • Modo operativo

Permite seleccionar el modo operativo del sistema:



#### VERANO

producción de agua caliente sanitaria, exclusión de la calefacción.



#### INVIERNO

producción de agua caliente sanitaria y calefacción.



#### SÓLO CALEFACCIÓN

exclusión del calentamiento del agua sanitaria (si lo hay).



#### REFRIGERACIÓN Y SANITARIO

(si lo hay)



#### SÓLO REFRIGERACIÓN

exclusión del calentamiento del agua sanitaria (si lo hay)



#### OFF

sistema apagado, función anticongelante activa.



- **Configuración agua sanitaria**

Permite seleccionar la temperatura deseada, el modo de funcionamiento para la producción de agua caliente sanitaria y la función de esterilización térmica de un eventual acumulador ACS.



- **Conectividad**

Permite acceder a la configuración del servicio de conectividad remota si hay un dispositivo WiFi conectado al bus que permite la consulta de los principales datos de diagnóstico.



- **Información de sistema**

Permite la consulta de la principal información de diagnóstico (de los dispositivos conectados) y las prestaciones energéticas de la instalación

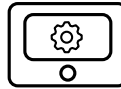

- **Configuración Pantalla**

Permite la configuración de los principales ajustes de la pantalla.



- **Configuración avanzada**

Permite acceder a las siguientes funciones:

- Termorregulación de calefacción
- Termorregulación de refrigeración
- Configuración buffer
- Configuración avanzada de los dispositivos conectados (caldera, bomba de calor, híbrido...)
- Unidad de medida
- Integración fotovoltaica
- Selección de la unidad de medida
- Corrección de la temperatura medida
- Selección de las zonas a visualizar en el menú "Zonas"

## ÁREA TÉCNICA

### ¡ATENCIÓN!

Para garantizar la seguridad y el correcto funcionamiento de la interfaz de sistema, la puesta en funcionamiento debe ser efectuada por un técnico especializado que cumpla con los requisitos de ley.

Para acceder al área técnica pulsar simultáneamente las teclas Atrás “Esc” y “Menú” hasta visualizar en el display “Introducción código”.

Girar el pomo, introducir el código técnico (234) y pulsar para confirmar.

Área técnica	
Idioma	Selección del idioma
Hora y fecha	Ajuste de fecha y hora
Ajuste red Bus BridgeNet	Visualización de los dispositivos conectados y de sus características
Modo de zona	Configuración avanzada del control de las zonas
Menú	Acceso a todos los menús y parámetros técnicos habilitados en base a los dispositivos conectados y a las zonas disponibles
Proceso guiado	Menú dedicado al procedimiento guiado para la configuración de los dispositivos presentes en la instalación
Mantenimiento	Acceso rápido a los parámetros de servicio para el técnico
Errores	Lista de los últimos 10 errores detectados.

### ¡IMPORTANTE!

Para más detalles sobre la configuración de los parámetros y los procedimientos del área técnica, consultar el manual de instalación de cada producto (calderas, bombas de calor, híbridos, etc.).

	Conformidad	EMC: 2014/30/UE RED: 2014/53/UE ROHS:2015/863/UE
	Norma	EMC: EN 55014-1:2017; EN 55014-2:2015; CISPR 14-1:2016; CISPR 14-2:2015 RED: ETSI EN 300 328: v2.2.2; ETSI EN 301 489-1: v2.2.3; ETSI EN 301 489-17: v3.2.2; EN 62311:2008; EN 62368-1:2014+A11:2017 ROHS: EN 50581

## INFORMAÇÕES GERAIS

A interface de sistema SENSYS HD consente uma simples e eficaz gestão da termorregulação dos ambientes e o controlo da água quente sanitária.

A interface de sistema SENSYS HD é compatível com **Ariston NET**.

Obrigado por ter escolhido **Ariston NET**, o sistema criado e produzido pela Ariston para fornecer uma nova experiência de uso do próprio sistema de aquecimento doméstico e de água sanitária. Com **Ariston NET** pode ligar, desligar e controlar a temperatura do aquecimento e da água sanitária através do smartphone ou do computador, sempre e a partir de qualquer lado.



Permite monitorizar constantemente os consumos energéticos garantindo poupar na fatura do gás e avisa-o em tempo real em caso de avaria do gerador de calor. Além disso, ativando o serviço de teleassistência, o centro de assistência pode resolver a maior parte dos problemas à distância.

Para obter mais informações sobre o sítio da Web dedicado ao serviço Ariston Net: <https://www.ariston.com/pt-pt/smart-home/>

## REGRAS DE SEGURANÇA

### ATENÇÃO!

**O seguinte manual é parte integrante e essencial do produto; deve ser bem guardado e acompanhar sempre o produto, mesmo em caso de transferência para outro proprietário ou utilizador, ou em caso de utilização noutra aplicação.**









Não é permitido utilizar o produto para outros fins diferentes dos especificados no presente manual. O fabricante não assume qualquer responsabilidade por eventuais danos causados por um uso indevido do produto ou pela não adequação da instalação às instruções fornecidas neste manual. Todas as operações de manutenção no produto devem ser efetuadas exclusivamente por pessoal qualificado e mediante a utilização exclusiva de peças sobressalentes originais. O fabricante não assume qualquer responsabilidade por eventuais danos relacionados com a não observância desta indicação, o que pode comprometer a segurança da instalação.

### ATENÇÃO!

O aparelho pode ser utilizado por crianças de idade não inferior a 8 anos e por pessoas com capacidades físicas, sensoriais ou mentais reduzidas, ou por pessoas sem experiência ou conhecimento, desde que estejam sob supervisão ou depois de terem recebido instruções adequadas sobre a utilização segura do aparelho e a compreensão dos perigos associados ao mesmo.

As crianças não devem brincar com o aparelho. A limpeza e a manutenção destinadas a serem efetuadas pelo utilizador não devem ser efetuadas por crianças sem vigilância.

## AVISO:

-  A não observância de uma advertência implica risco de lesões, em determinadas circunstâncias até mesmo mortais, nas pessoas.
-  A não observância de uma advertência implica risco de danos, em determinadas circunstâncias até mesmo graves, nos objetos, nas plantas ou nos animais.  
O fabricante não assume qualquer responsabilidade por eventuais danos causados por um uso indevido do produto ou pela não adequação da instalação às instruções fornecidas neste manual.
-  **Não realize operações que impliquem a remoção do aparelho da sua instalação.**  
Danos do aparelho.
-  **Não suba para cadeiras, bancos, escadas ou suportes instáveis para efetuar a limpeza do aparelho.**  
Lesões pessoais causadas por queda ou corte (escadotes).
-  **Não utilize inseticidas, solventes nem detergentes agressivos para a limpeza do aparelho.**  
Danos nas peças de material plástico ou pintadas.
-  **Não utilize o aparelho para fins diferentes da utilização doméstica normal.**  
Danos no aparelho por sobrecarga de funcionamento.  
Danos nos objetos tratados indevidamente.
-  **Não permita que crianças ou pessoas inexperientes utilizem o aparelho.**  
Danos no aparelho causados por uma utilização indevida.
-  **Durante os trabalhos de limpeza, manutenção e conexão é necessário isolar o aparelho da rede de alimentação, retirando a ficha da tomada.**  
Lesões pessoais por eletrocussão.

**PRODUTO EM CONFORMIDADE COM A DIRETIVA UE 2012/19/UE -  
Relativo ao tratamento dos Resíduos de Equipamentos Elétricos e Eletrônicos  
(REEE)**



O símbolo do contentor barrado apostado no equipamento ou na respetiva embalagem indica que o produto deve ser eliminado separadamente dos outros resíduos no fim de vida útil. Por conseguinte, o utilizador deve entregar o equipamento em fim de vida útil num centro municipal de recolha diferenciada de resíduos eletrotécnicos e eletrónicos. Em alternativa à gestão autónoma, é possível entregar o equipamento que se pretende eliminar ao revendedor no ato de aquisição de um novo equipamento de tipo equivalente. Junto dos revendedores de produtos eletrónicos com uma superfície de venda de pelo menos 400 m<sup>2</sup>, é também possível entregar gratuitamente e sem obrigatoriedade de compra os produtos eletrónicos que pretende eliminar com dimensões inferiores a 25 cm. Uma recolha seletiva adequada para posterior envio do equipamento eliminado para reciclagem, tratamento e eliminação ecocompatível contribui para evitar possíveis efeitos nocivos no meio ambiente e na saúde e favorece a reutilização/reciclagem dos materiais que o compõem.

# DESCRIÇÃO DO PRODUTO

DADOS TÉCNICOS	
Medidas	134 mm x 96 mm x 21 mm
Alimentação elétrica	BUS BridgeNet® 8 a 24V máx
Absorção elétrica	≤35mA
Temperatura de funcionamento	-0 ÷ 50 °C
Temperatura de armazenamento	-10 ÷ 45 °C
Humidade	20% HR ÷ 80% HR
Precisão da temperatura	+/- 0,5 °C
Duração da memória tampão	mín 2h
Comprimento e secção do cabo bus	máx. 50 m ø mín. 0,5 mm <sup>2</sup>
NOTA: PARA EVITAR PROBLEMAS DE INTERFERÊNCIAS, UTILIZE UM CABO BLINDADO OU UM PAR DE FIOS DE COBRE ENTRELACADOS.	

FICHA DO PRODUTO	
Nome do fornecedor	ARISTON
Modelo identificativo do fornecedor	SENSYS HD
Classe do controlo de temperatura	V
Contributo para a eficiência energética em % no aquecimento dos ambientes	+3%
Adicionando uma sonda externa Ariston /Internet Weather (Sensys NET HD):	
Classe do controlo de temperatura	VI
Contributo para a eficiência energética em % no aquecimento dos ambientes	+4%
Num sistema de 3 zonas com 2 sensores ambiente Ariston:	
Classe do controlo de temperatura	VIII
Contributo para a eficiência energética em % no aquecimento dos ambientes	+5%

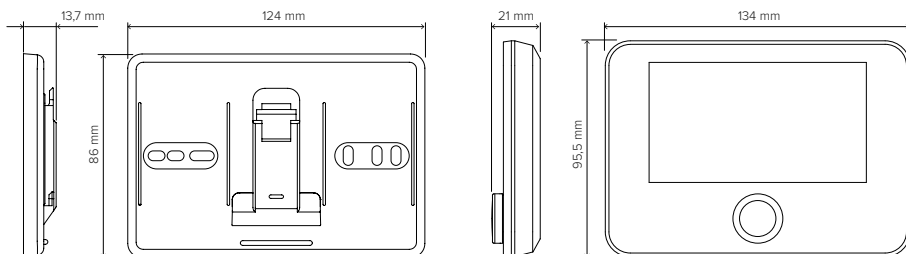



## INSTALAÇÃO DO PRODUTO

O aparelho deteta a temperatura ambiente, portanto, no ato de escolher a posição de instalação, deve considerar alguns aspetos. Posicione-o afastado de fontes de calor (radiadores, raios solares, lareiras, etc.) e de correntes de ar ou aberturas para o exterior que possam influenciar a deteção da temperatura. Instale o aparelho a cerca de 1,50 m de altura relativamente ao pavimento.

### **⚠ ATENÇÃO!**

**A instalação deve ser efetuada por um técnico qualificado.**

**Antes de efetuar qualquer tipo de ligação, desligue a alimentação elétrica do gerador de calor através do interruptor bipolar externo. Instale o produto num ambiente com níveis de contaminação normais.**

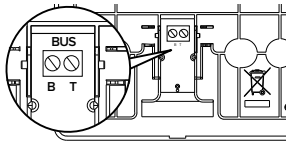
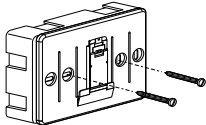
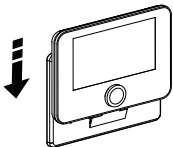
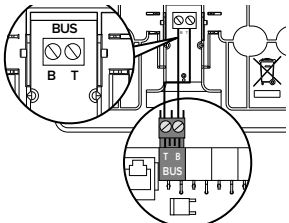
<b>INSTALAÇÃO NA PAREDE</b>	
Ligue o par de fios no terminal para efetuar a ligação ao gerador de calor através de BUS.	
Fixe a placa de base incluída no kit de instalação na parede.	
Posicione o dispositivo na placa de base, empurrando-a delicadamente para baixo.	
<b>LIGAÇÃO AO SISTEMA</b>	
O envio, a receção e a descodificação dos sinais ocorre através do protocolo BUS BridgeNet®, que coloca em comunicação o gerador de calor e a interface de sistema.	
Ligue o par de fios do conector BUS ao terminal da interface de sistema. A ligação elétrica do dispositivo não é polarizada.	
<b>NOTA: PARA EVITAR PROBLEMAS DE INTERFERÊNCIAS, UTILIZE UM CABO BLINDADO OU UM PAR DE FIOS DE COBRE ENTRELAÇADOS.</b> <b>NOTA 2: Ligue apenas uma interface de sistema na rede BUS</b>	

## CONFIGURAÇÃO INICIAL

### ATENÇÃO!

Para garantir a segurança e o funcionamento correto da interface de sistema, a colocação em funcionamento deve ser efetuada por um técnico qualificado que possua os requisitos legais.

PROCEDIMENTO DE CONFIGURAÇÃO	
<b>Inicialização</b>	Insira a interface de sistema na ranhura de ligação empurrando-a delicadamente para baixo. Assegure-se de que os produtos estejam alimentados. Após uma breve inicialização, o dispositivo está pronto para a configuração.
<b>Seleção de idioma</b>	O ecrã apresenta “Idioma”. Selecione o idioma pretendido rodando o seletor. Prima a tecla OK para confirmar
<b>Seleção de data e hora</b>	O ecrã apresenta “Hora e data”. Rode o seletor para selecionar o dia, o mês e o ano. A cada seleção, pressione sempre o seletor para confirmar.
	Depois de configurada a data, a seleção passa para a configuração da hora. Rode o seletor para configurar a hora exata; a cada seleção, pressione sempre o seletor para confirmar.
<b>Seleção modalidade Hora de Verão</b>	Depois de configurada a hora, a seleção passa para a configuração da modalidade Hora de Verão. Rode o seletor para selecionar PROGRAMAÇÃO ou MANUAL. Se pretender que o sistema atualize automaticamente o período com a hora de verão em vigor, selecione PROGRAMAÇÃO. Pressione o seletor para confirmar.
<b>Seleção de zonas Menu “Zonas”</b>	Neste ecrã é possível selecionar as zonas hidráulicas a visualizar no menu utilizador “Zonas”. Rode o seletor para selecionar as zonas presentes no sistema, e pressione o seletor para confirmar.
<b>Configuração parâmetros “Zona”</b>	Para os dispositivos compatíveis com esta função, é possível configurar para cada Zona selecionada os seguintes parâmetros: <ul style="list-style-type: none"><li>- Modalidade operativa: Manual/Programada/Off;</li><li>- Nome Zona (apenas para dispositivos compatíveis);</li><li>- Temperatura ambiente de referência;</li><li>- Regulador Aquecimento (apenas para dispositivos compatíveis) configure o tipo de dispositivo associado à zona de aquecimento:<ul style="list-style-type: none"><li>• nenhum</li><li>• sensor de ambiente</li><li>• termóstato;</li></ul></li><li>- Regulador Arrefecimento (apenas para dispositivos compatíveis) configure o tipo de dispositivo associado à zona de arrefecimento:<ul style="list-style-type: none"><li>• nenhum</li><li>• sensor de ambiente</li><li>• termóstato;</li></ul></li></ul>

## Seleção de zona

Em seguida, o visor apresenta a seleção da zona a atribuir ao dispositivo para o controlo da temperatura ambiente.  
Rode o seletor para selecionar a zona pretendida. Pressione o seletor para confirmar. Atribuindo a zona nr 0, o dispositivo irá efetuar exclusivamente a função de interface de sistema. Após a seleção da zona, o sistema irá repetir o procedimento de inicialização

## ATENÇÃO!

### CONFLITO DE ENDEREÇAMENTO BUS

Após a inicialização, se a zona atribuída ao dispositivo já estiver a ser utilizada por outro dispositivo presente na rede bus, é visualizado o erro de conflito de endereçamento. Pressione o seletor para aceder à página de configuração da rede Bus BridgeNet. Proceda ao endereçamento correto dos dispositivos de acordo com as instruções presentes nos respetivos manuais.

## ATENÇÃO!

### CONFLITO TIPO DE PROGRAMAÇÃO HORÁRIA

O erro de conflito de programação horária é gerado quando um dos dispositivos programáveis presentes na rede não suporta a programação multiníveis.  
Neste caso, a programação deve ser configurada a “2 níveis” através do parâmetro 0.4.3.

## ATENÇÃO!

### CORREÇÃO TEMPERATURA AMBIENTE

Em caso de instalação no Modem Remoto de parede (Light Gateway), a medição da temperatura ambiente pode necessitar de uma correção.



A documentação técnica está disponível no seguinte link:

[https://www.aristonthermo.com/docs/en/sensyshd/User\\_Manual\\_SensysHD\\_00.pdf](https://www.aristonthermo.com/docs/en/sensyshd/User_Manual_SensysHD_00.pdf)



## Diagnostics

[https://www.aristonthermo.com/docs/en/sensyshd/SystemInterface\\_Parameters\\_Diagnostics\\_00.pdf](https://www.aristonthermo.com/docs/en/sensyshd/SystemInterface_Parameters_Diagnostics_00.pdf)



## ECRÃ INICIAL

- A. Tecla menu
- B. Seletor  
(rodar para selecionar  
/ pressionar para confirmar)
- C. Tecla Esc (voltar)
- D. Ícones funcionais
- E. Meteo e Temperatura externa
- F. Temperatura ambiente
- G. Temperatura pretendida
- H. Data e hora
- I. Ícones operativos
- L. Indicação de pressão



	Atualização módulo Wi-Fi em curso
	Abertura Access Point em curso
	Wi-Fi Off ou não ligado
	Wi-Fi ligado mas acesso à internet falhado
	Wi-Fi ativo
	Temperatura externa
	Presença de chama
	Eficiência ideal da caldeira
	Módulo solar térmico ligado
	Serviço fotovoltaico habilitado
	Contacto fotovoltaico ativo
	Sistema Smart Grid habilitado
	Resistências de integração não habilitadas
	Número de fases de resistências ativas
	Bomba de calor ativa
	Extensão setpoint ambiente ativa
	Aquecimento
	Aquecimento ativo
	Água sanitária
	Água sanitária ativa

	Serviço de arrefecimento habilitado
	Serviço de arrefecimento ativo
	Índice de humidade relativa
	Programado
	Manual
	Função de termorregulação ativa
	Função férias ativa
	Função Boost água sanitária ativa
	Conforto água sanitária habilitado em faixa tarifa elétrica reduzida
	Conforto água sanitária habilitado em faixa tarifa elétrica reduzida e setpoint água sanitária a 40 °C em faixa tarifa elétrica normal
	Modo de teste ativo
	Função sanificação térmica ativa
	Função antigelo ativa
	Função desumidificação ativa
	Modo silencioso ativo (apenas para bomba de calor)
	Erro em curso

## FUNÇÕES BASE

### Regulação temperatura ambiente no modo manual

O modo operativo da zona associada ao dispositivo está configurado em “” MANUAL. Rode o seletor para seleccionar o valor de temperatura, indicado pelo cursor móvel junto ao aro.

Pressione o seletor para confirmar.

O visor apresenta a temperatura definida.

### Regulação temperatura ambiente no modo Programado

O modo operativo da zona associada ao dispositivo está configurado em “” PROGRAMADO. Durante o funcionamento da programação horária, é possível modificar temporariamente a temperatura ambiente configurada. Rode o seletor para seleccionar o valor de temperatura, indicado pelo cursor móvel junto ao aro.

Pressione o seletor para confirmar.

O visor apresenta a temperatura definida.

Rode o seletor para configurar a hora até quando se deseja manter a modificação.

Pressione o seletor para confirmar. O visor mostrará o símbolo “”

A interface de sistema mantém o valor da temperatura até ao horário configurado e, decorrido este tempo, volta automaticamente à temperatura ambiente predefinida.



## MENU UTILIZADOR

Pressione a tecla Menu, o visor apresenta o menu utilizador composto por das páginas. Para aceder à segunda página, rode o selector e deslize o cursor até ao último ícone da primeira página.



### • Zonas

Permite verificar as principais informações do estado de funcionamento das zonas e configurar a modalidade operativa de cada zona.



### • Programação horária

Permite configurar a programação horária em aquecimento, arrefecimento, água sanitária e do buffer (se presente).



### • Consumos energéticos

Permite visualizar a estimativa dos consumos energéticos (gás e eletricidade) e o seu progresso temporal para as modalidades de aquecimento, arrefecimento e água sanitária.



### • Função férias

A função Férias desativa o aquecimento durante o período das férias e ativa a proteção antigelo ambiente e da acumulação de água sanitária até à data configurada.



### • Modalidade operativa

Permite seleccionar a modalidade operativa do sistema:



#### VERÃO

produção de água quente sanitária, desativação do aquecimento.



#### INVERNO

produção de água quente sanitária e aquecimento.



#### SÓ AQUECIMENTO

exclusão do aquecimento da caldeira (se presente).



ARREFECIMENTO E ÁGUA SANITÁRIA (se presente)



#### APENAS ARREFECIMENTO

exclusão do aquecimento da caldeira (se presente)



#### OFF

sistema desligado, função antigelo ativa.



### • **Configurações água sanitária**

Permite selecionar a temperatura pretendida, o modo de funcionamento para a produção de água quente sanitária e a função de sanificação térmica de uma eventual acumulação de AQS.



### • **Conectividade**

Permite aceder às configurações do serviço de conectividade remota quando está ligado ao bus um dispositivo WiFi e permite a consulta das principais informações de diagnóstico.



### • **Informações de sistema**

Permite a consulta das principais informações de diagnóstico (dos dispositivos ligados) e os desempenhos energéticos do sistema

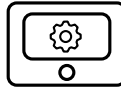

### • **Configurações do ecrã**

Permite a configuração das principais configurações do ecrã



### • **Configurações avançadas**

Permite aceder às seguintes funções:

- Termostato aquecimento
- Termostato arrefecimento
- Configurações buffer
- Configurações avançadas dos dispositivos ligados (caldeira, bomba de calor, híbrido...)
- Unidade de medida
- Integração fotovoltaico
- Configuração unidade de medida
- Correção temperatura medida
- Seleção zonas a visualizar no menu “Zonas”

## ÁREA TÉCNICA

### ATENÇÃO!

Para garantir a segurança e o funcionamento correto da interface de sistema, a colocação em funcionamento deve ser efetuada por um técnico qualificado que possua os requisitos legais.

Para aceder à área técnica, pressione simultaneamente as teclas voltar “Esc” e “Menu” até visualizar no visor a indicação “Introdução código”.

Rode o seletor e insira o código técnico (234), pressione para confirmar.

Área técnica	
Idioma	Configuração idioma
Hora e data	Configuração data e hora
Configurações rede BUS BridgeNet	Visualização dos dispositivos ligados e das suas características
Modo de Zona	Configurações avançadas do controlo das zonas
Menu	Acesso a todos os menus e parâmetros técnicos habilitados com base nos dispositivos ligados e nas zonas disponíveis
Procedimentos guiados	Menu dedicado aos procedimentos orientados para configuração dos dispositivos presentes no sistema
Manutenção	Acesso rápido aos parâmetros de serviço para o técnico
Erros	Lista dos últimos 10 erros detetados

### IMPORTANTE!

Para mais informações sobre as configurações dos parâmetros e dos procedimentos da área técnica, consultar o manual de instalação de cada produto (caldeiras, bombas de calor, híbridos, etc.).

	Conformidade	CEM: 2014/30/UE RED: 2014/53/UE ROHS: 2015/863/UE
	Standard	CEM: EN 55014-1:2017; EN 55014-2:2015; CISPR 14-1:2016; CISPR 14-2:2015 RED: ETSI EN 300 328: v2.2.2; ETSI EN 301 489-1: v2.2.3; ETSI EN 301 489-17: v3.2.2; EN 62311:2008; EN 62368-1:2014+A11:2017 ROHS: EN 50581



## DANE OGÓLNE

Interfejs systemu SENSYS HD umożliwi Państwu proste i wydajne sterowanie termoregulacją pomieszczeń i ciepłą wodą użytkową. Interfejs systemu SENSYS HD jest zgodny z **Ariston NET**.

Dziękujemy za wybór systemu **Ariston NET**, zaprojektowanego i wyprodukowanego przez Ariston, aby zapewnić nowy sposób obsługi domowej instalacji ogrzewania i produkcji ciepłej wody użytkowej. Dzięki **Ariston NET** można włączać, wyłączać i kontrolować temperaturę ogrzewania oraz ciepłej wody użytkowej przy użyciu smartfona lub komputera osobistego, zawsze i wszędzie.



System umożliwia ciągły monitoring zużycia energii, zapewniając oszczędność gazu, oraz powiadamia w czasie rzeczywistym o usterkach generatora ciepła. Ponadto, aktywując usługę zdalnego sterowania i obsługi, Centrum Obsługi Technicznej będzie mogło rozwiązać zdalnie większość części problemów.

W celu uzyskania szczegółowych informacji, należy się połączyć ze stroną Ariston Net: <https://www.ariston.com/pl-pl/smart-home/>

## PRZEPISY BEZPIECZEŃSTWA

### UWAGA!









Niniejsza instrukcja obsługi stanowi integralną i nieodłączną część produktu. Użytkownik powinien ją starannie przechowywać, dbając o to, aby zawsze towarzyszyła produktowi, również w razie przekazania go innemu właścicielowi lub użytkownikowi lub przeniesienia w inne miejsce. Zabrania się użytkowania produktu do celów innych niż cele określone w niniejszej instrukcji obsługi. Producent nie ponosi odpowiedzialności za ewentualne szkody spowodowane niewłaściwym użyciem lub niedostosowaniem instalacji do wskazówek zawartych w niniejszej instrukcji. Wszystkie prace związane z konserwacją produktu mogą być wykonywane wyłącznie przez wykwalifikowany personel i wyłącznie przy użyciu oryginalnych części zamiennych. Producent nie ponosi odpowiedzialności za ewentualne szkody spowodowane nieprzestrzeganiem niniejszego zalecenia, co mogłoby negatywnie wpłynąć na bezpieczeństwo instalacji.

### UWAGA!

Urządzenie może być obsługiwane przez dzieci powyżej 8 roku życia i przez osoby o ograniczonych zdolnościach fizycznych, zmysłowych bądź umysłowych lub nieposiadające odpowiedniego doświadczenia i wiedzy, jeżeli znajdują się one pod nadzorem osób odpowiedzialnych za ich bezpieczeństwo i zostały przez te osoby przeszkolone w kwestiach dotyczących obsługi urządzenia.

Nie zezwalać dzieciom na zabawę urządzeniem. Czyszczenie i czynności konserwacyjne, będące w gestii użytkownika, nie mogą być wykonywane przez dzieci bez odpowiedniego nadzoru.

## UWAGA:

-  Niestosowanie się do tego ostrzeżenia może prowadzić do obrażeń ciała, w niektórych przypadkach nawet śmiertelnych.
-  Niestosowanie się do tego ostrzeżenia może spowodować zagrożenie, w pewnych sytuacjach nawet poważne, dla zwierząt, roślin lub przedmiotów.  
Producent nie ponosi odpowiedzialności za ewentualne szkody spowodowane niewłaściwym użyciem lub niedostosowaniem instalacji do wskazówek zawartych w niniejszej instrukcji.
-  **Nie wykonywać czynności, które wymagają przeniesienia urządzenia z miejsca montażu.**  
Uszkodzenie urządzenia.
- Nie wchodzić na niestabilne krzesła, taborety, drabiny, itp. w celu wyczyszczenia urządzenia.**
-  Obrażenia spowodowane upadkiem z dużej wysokości lub przecięciem (drabina podwójna).
- Nie używać do czyszczenia urządzenia środków owadobójczych, rozpuszczalników ani silnych środków czyszczących.**
-  Uszkodzenie części z tworzywa sztucznego lub malowanych.
- Nie korzystać z urządzenia do celów innych niż normalny użytek domowy.**
-  Uszkodzenie urządzenia z powodu przeciążenia.  
Uszkodzenie niewłaściwie użytkowanych przedmiotów.
- Nie pozwalać na użytkowanie urządzenia przez dzieci lub osoby, które nie posiadają odpowiednich kwalifikacji.**
-  Uszkodzenie urządzenia spowodowane niewłaściwym użytkowaniem.
- Na czas czyszczenia, konserwacji i podłączania należy odłączyć zasilanie sieciowe od urządzenia poprzez wyjęcie wtyczki z gniazda.**
-  Obrażenia spowodowane porażeniem prądem.

**PRODUKT ZGODNY Z DYREKTYWĄ UE 2012/19/UE- Dekret z mocą ustawy 49/2014 w sprawie zużytego sprzętu elektrycznego i elektronicznego (WEEE)**



Symbol przekreślonego pojemnika na odpady zamieszczony na urządzeniu lub jego opakowaniu oznacza, że produkt, po zakończeniu jego eksploatacji, musi zostać poddany selektywnej zbiórce. Użytkownik musi dostarczyć urządzenie do odpowiednich ośrodków selektywnej zbiórki sprzętu elektrotechnicznego i elektrycznego. Urządzenie przeznaczone do usunięcia można również przekazać do sprzedawcy w chwili zakupu nowego, równorzędnego urządzenia. W punktach sprzedaży produktów elektronicznych o powierzchni sprzedaży wynoszącej co najmniej 400 m<sup>2</sup> możliwe jest przekazanie, bezpłatnie i bez obowiązku dokonania zakupu, produktów elektronicznych przeznaczonych do utylizacji, których wymiary nie przekraczają 25 cm. Właściwa selektywna zbiórka urządzeń, mająca na celu przekazanie ich do recyklingu, obróbki lub utylizacji w sposób przyjazny dla środowiska, przyczynia się do uniknięcia ich szkodliwego wpływu na środowisko i zdrowie, a także sprzyja ponownemu wykorzystaniu i/lub recyklingowi surowców, z których urządzenia zostały zbudowane.

# OPIS PRODUKTU

DANE TECHNICZNE	
Wymiary	134 mm x 96 mm x 21 mm
Zasilanie elektryczne	BUS BridgeNet® 8 do maks. 24V
Pobór mocy	≤35mA
Temperatura robocza	-0 ÷ 50°C
Temperatura przechowywania	-10 ÷ 45°C
Wilgotność	20% RH ÷ 80% RH
Dokładność temperatury	+/- 0,5°C
Czas bufora pamięci	min 2h
Długość i przekrój przewodu bus	maks. 50 m    ø min. 0,5 mm <sup>2</sup>
<b>UWAGI: W CELU UNIKNIĘCIA ZAKŁÓCEŃ, UŻYWAĆ PRZEWODU EKRANOWANEGO LUB DWUŻYŁOWEGO PRZEWODU TELEFONICZNEGO.</b>	

KARTA PRODUKTU	
Nazwa dostawcy	ARISTON
Identyfikacja modelu dostawcy	SENSYS HD
Klasa sterowania temperaturą	V
Wpływ na wydajność energetyczną w % podczas ogrzewania pomieszczeń	+3%
Dodając czujnik zewnętrzny Ariston /Internet Weather (Sensys NET HD):	
Klasa sterowania temperaturą	VI
Wpływ na wydajność energetyczną w % podczas ogrzewania pomieszczeń	+4%
W systemie 3-strefowym z 2 Czujnikami Otoczenia Ariston:	
Klasa sterowania temperaturą	VIII
Wpływ na wydajność energetyczną w % podczas ogrzewania pomieszczeń	+5%

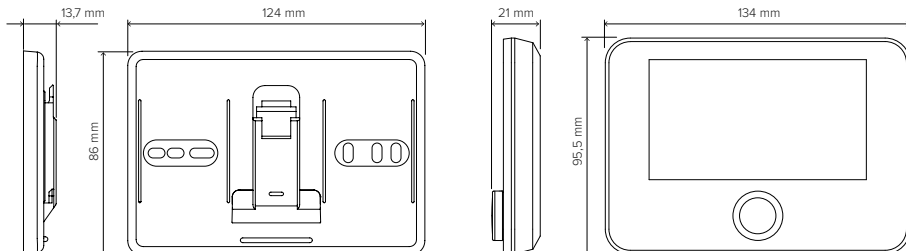

## INSTALACJA PRODUKTU

W związku z tym, że urządzenie odczytuje temperaturę otoczenia, przy wyborze miejsca instalacji należy zwrócić uwagę na pewne czynniki. Należy umieścić urządzenie z dala od źródeł ciepła (grzejników, promieni słonecznych, kominków, itp.) oraz w miejscach nienarażonych na przeciągi i nieposiadających otworów wylotowych na zewnątrz, gdyż mogłyby to zakłócić pomiary. Urządzenie powinno być zainstalowane na wysokości ok. 1,50 m od podłogi.

### **⚠ UWAGA!**

**Montaż powinien być wykonany przez wykwalifikowany personel techniczny.**

**Przed wykonaniem jakiegokolwiek rodzaju połączenia, należy odciąć zasilanie elektryczne od generatora ciepła przy użyciu zewnętrznego wyłącznika dwubiegunowego. Produkt należy instalować w otoczeniu o standardowym poziomie zanieczyszczeń.**

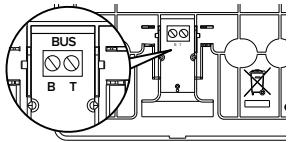
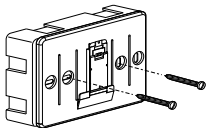
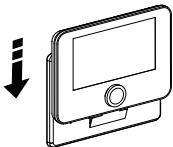
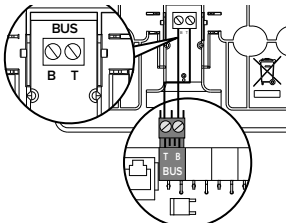
<b>MONTAŻ NA ŚCIANIE</b>	
Podłączyć parę przewodów do zacisku w celu wykonania podłączenia do generatora ciepła za pomocą BUS.	
Przymocować płytę podstawową zawartą w zestawie instalacyjnym do ściany.	
Umieścić urządzenie na podstawie dociskając delikatnie do dołu.	
<b>PODŁĄCZENIE DO SYSTEMU</b>	
Wysyłanie, odbiór oraz dekodowanie sygnałów jest przeprowadzane przy pomocy protokołu BUS BridgeNet®, umożliwiającego komunikację między generatorem ciepła i interfejsem systemu	
Podłączyć parę przewodów od złącza BUS do zacisku interfejsu systemu. Połączenie elektryczne urządzenia nie jest polaryzowane.	
<b>UWAGI: W CELU UNIKNIĘCIA ZAKŁÓCEŃ, UŻYWAĆ PRZEWODU EKRANOWANEGO LUB DWUŻYŁOWEGO PRZEWODU TELEFONICZNEGO.</b> <b>UWAGA2: Podłączyć tylko jeden interfejs systemu do sieci BUS</b>	

# KONFIGURACJA POCZĄTKOWA

## UWAGA!

Aby zagwarantować bezpieczne i prawidłowe działanie interfejsu systemu, jego uruchomienie powinien wykonać wykwalifikowany technik, posiadający właściwe uprawnienia.

PROCEDURA KONFIGURACJI	
Inicjalizacja	Umieścić interfejs systemu w prowadnicy połączeniowej, dociskając delikatnie w dół; upewnić się, że urządzenia są podłączone do zasilania, po krótkim okresie inicjalizacji urządzenie jest gotowe do skonfigurowania.
Wybór języka	Na wyświetlaczu pojawi się napis „Język”. Wybrać żądany język, obracając pokrętkę. Nacisnąć przycisk OK, aby potwierdzić.
Ustawianie daty i godziny	Na wyświetlaczu pojawi się „Czas & Data”. Przekręcić pokrętkę, aby wybrać dzień, miesiąc i rok. Po każdym dokonaniu wyboru zawsze nacisnąć pokrętkę, aby potwierdzić.
	Po ustawieniu daty wybór przechodzi na ustawienie godziny. Obracać pokrętkę, aby ustawić dokładną godzinę, po każdym dokonaniu wyboru zawsze nacisnąć pokrętkę, aby potwierdzić.
Wybrać tryb czasu zimowego	Po ustawieniu godziny wybór przechodzi na ustawienie trybu czasu zimowego. Obracając pokrętkę, wybrać tryb PROGRAM lub RĘCZNY. Jeśli pragnie się zaktualizować automatycznie system na czas zimowy, należy nacisnąć PROGRAM. Nacisnąć pokrętkę, aby potwierdzić.
Wybór stref Menu „Strefy”	Na tej stronie można wybrać strefy hydrauliczne, które pragnie się wyświetlić w menu użytkownika „Strefy”. Obracając pokrętkę, wybrać strefy obecne w instalacji, następnie nacisnąć pokrętkę, aby potwierdzić.
Ustawienie parametrów „Strefy”	Dla urządzeń kompatybilnych z tą funkcją można ustawić dla każdej wybranej Strefy następujące parametry: <ul style="list-style-type: none"><li>- Tryb roboczy: Ręczny/Zaprogramowany/Off;</li><li>- Nazwa strefy (tylko dla urządzeń kompatybilnych);</li><li>- Temperatura Ustawiona otoczenia;</li><li>- Regulator ogrzewania (tylko dla urządzeń kompatybilnych) ustawić rodzaj urządzenia sparowanego ze strefą ogrzewania:<ul style="list-style-type: none"><li>• brak</li><li>• czujnik temperatury otoczenia</li><li>• termostat;</li></ul></li><li>- Regulator chłodzenia (tylko dla urządzeń kompatybilnych) ustawić rodzaj urządzenia sparowanego ze strefą chłodzenia:<ul style="list-style-type: none"><li>• brak</li><li>• czujnik temperatury otoczenia</li><li>• termostat;</li></ul></li></ul>

<b>Wybór strefy</b>	Następnie na wyświetlaczu zostanie wyświetlona strefa, którą należy przypisać do urządzenia w celu sterowania temperaturą otoczenia. Obracając pokrętkę, wybrać żądaną strefę. Nacisnąć pokrętkę, aby potwierdzić. Przypisując strefę 0 urządzenie spełni wyłącznie funkcję interfejsu systemu. Po dokonaniu wyboru strefy system powtórzy procedurę inicjalizacji
---------------------	--

## **UWAGA!**

### **KONFLIKT ADRESOWANIA BUS**

Po zakończeniu inicjalizacji, jeśli strefa przypisana do urządzenia jest już używana przez inne urządzenie obecne w sieci bus, zostanie wyświetlony błąd konfliktu adresowania. Nacisnąć pokrętkę, aby wejść na stronę konfiguracji sieci Bus BridgeNet. Przystąpić do prawidłowego adresowania urządzeń zgodnie ze wskazówkami zamieszczonymi w odpowiednich instrukcjach.

## **UWAGA!**

### **KONFLIKT TYPU PROGRAMOWANIE GODZINOWE**

Błąd konfliktu programowania godzinowego jest generowany, gdy jedno z urządzeń programowalnych obecnych w sieci nie akceptuje programowania wielopoziomowego. W tym przypadku programowanie musi być ustawione na „2 poziomy” za pomocą parametru 0.4.3.

## **UWAGA!**

### **KOREKTA TEMPERATURY OTOCZENIA**

W przypadku instalacji na (Light Gateway) pomiar temperatury otoczenia może wymagać korekty.



Dokumentacja techniczna jest dostępna pod poniższym linkiem:

[https://www.aristonthermo.com/docs/en/sensyshd/User\\_Manual\\_SensysHD\\_00.pdf](https://www.aristonthermo.com/docs/en/sensyshd/User_Manual_SensysHD_00.pdf)



## **Diagnostics**

[https://www.aristonthermo.com/docs/en/sensyshd/SystemInterface\\_Parameters\\_Diagnostics\\_00.pdf](https://www.aristonthermo.com/docs/en/sensyshd/SystemInterface_Parameters_Diagnostics_00.pdf)



# STRONA GŁÓWNA

- A. Przycisk menu
- B. Pokrętleo  
(przekręcić, aby wybrać  
/ nacisnąć, aby potwierdzić)
- C. Przycisk Esc (wstecz)
- D. Ikony Funkcjonalne
- E. Meteo i Temperatura zewnętrzna
- F. Temperatura otoczenia
- G. Żądana temperatura
- H. Data i godzina
- I. Ikony robocze
- L. Wskaźnik ciśnienia



	Aktualizacja modułu Wi-Fi w toku
AP	Otwarcie Access Point w toku
	Wi-Fi Off lub nie podłączone
	Wi-Fi podłączone, ale dostęp do internetu niedostępny
	Wi-Fi aktywne
	Temperatura zewnętrzna
	Obecność płomienia
	Optymalna wydajność kotła
	Moduł solarny termiczny podłączony
PV	Serwis fotowoltaiczny włączony
	Styk fotowoltaiczny aktywny
SG	System Smart Grid włączony
	Grzałki dodatkowe nie włączone
	Liczba stopni grzałek uruchomionych
	Pompa ciepła włączona
	Rozszerzenie nastawy otoczenia włączone
	Ogrzewanie
	Ogrzewanie aktywne
	Woda użytkowa

	Aktywna woda użytkowa
	Chłodzenie włączone
	Chłodzenie aktywne
90%	Wskaźnik wilgotności względnej
	Zaprogramowany
	Ręczny
	Funkcja termoregulacji włączona
	Funkcja wakacje włączona
BOOST	Funkcja Boost wody użytkowej włączona
HC	Komfort sanitarny włączony wg zredukowanej taryfy
HC 40	Komfort sanitarny włączony wg zredukowanej taryfy i wartość zadana wody użytkowej na 40°C wg normalnej taryfy
	Tryb testowy włączony
	Funkcja odkażania termicznego włączona
	Funkcja zapobiegania zamarzaniu włączona
	Funkcja osuszania włączona
	Tryb cichy włączony (tylko dla pomp ciepła)
	Błąd w toku

## FUNKCJE PODSTAWOWE

### Regulacja temperatury otoczenia w trybie ręcznym

Tryb roboczy strefy przypisanej do urządzenia jest ustawiony na „” RĘCZNY.

Przekręcić pokrętkę, aby wybrać wartość temperatury wskazaną na wyświetlaczu przez ruchomy kursor w pobliżu pierścienia.

Nacisnąć pokrętkę, aby potwierdzić.

Na wyświetlaczu pojawi ustawiona temperatura.

### Regulacja temperatury otoczenia w trybie zaprogramowanym

Tryb roboczy strefy przypisanej do urządzenia jest ustawiony na „” ZAPROGRAMOWANY.

Podczas trybu programowania godzinowego, można chwilowo zmienić ustawioną temperaturę otoczenia. Przekręcić pokrętkę, aby wybrać wartość temperatury wskazaną przez ruchomy kursor w pobliżu pierścienia.

Nacisnąć pokrętkę, aby potwierdzić.

Na wyświetlaczu pojawi ustawiona temperatura.

Obracać pokrętkę, aby ustawić godzinę, którą pragnie się zmienić.

Nacisnąć pokrętkę, aby potwierdzić. Na wyświetlaczu pojawi się symbol „”

Interfejs systemu utrzyma wartość temperatury aż do upływu ustawionego czasu; po upływie czasu powróci do fabrycznie ustawionej temperatury otoczenia.





## MENU UŻYTKOWNIKA

Po naciśnięciu przycisku Menu pojawi się menu użytkownika składające się z dwóch stron.

Aby wejść na drugą stronę, należy obrócić pokrętko i przesunąć kursor do ostatniej ikony na pierwszej stronie.



### • Strefy

Umożliwia sprawdzenie głównych informacji stanu funkcjonowania stref i ustawienie trybu roboczego poszczególnych stref.



### • Programowanie godzinowe

Umożliwia ustawienie programowania godzinowego podczas ogrzewania, chłodzenia, wody użytkowej i zasobnika wody technicznej do ogrzewania (jeśli jest obecny).  
Wybrać typ działania:



### • Zużycie energii

Umożliwia wyświetlenie szacunkowych wartości zużycia energii (gazu i energii elektrycznej) i ich rozkład w czasie dla trybów ogrzewania, chłodzenia i wody użytkowej.



### • Funkcja wakacje

Funkcja wakacje wyłącza ogrzewanie w okresie wakacyjnym i włącza ochronę przed zamrażaniem i gromadzenie wody użytkowej aż do ustawionej daty.



### • Tryb roboczy

Umożliwia wybór trybu roboczego systemu:



LATO

produkcja ciepłej wody użytkowej, wyłączenie ogrzewania.



ZIMA

produkcja ciepłej wody użytkowej i ogrzewanie.



TYLKO OGRZEWANIE

wyłączenie ogrzewania zasobnika (jeśli dotyczy).



CHŁODZENIE I WODA SANITARNA (jeśli dotyczy)



TYLKO CHŁODZENIE

wyłączenie ogrzewania zasobnika (jeśli dotyczy)



OFF

system wyłączony, ochrona przed zamrażaniem włączona.



#### • **Ustawienie wody użytkowej**

Umożliwia wybór żądanej temperatury, tryb działania podczas wytwarzania ciepłej wody użytkowej i funkcji odkażania termicznego podczas gromadzenia ciepłej wody użytkowej.



#### • **Łączność**

Umożliwia wejście do ustawień odnoszących się do łączności zdalnej po podłączeniu urządzenia WiFi do bus i umożliwia zapoznanie się z podstawowymi informacjami diagnostycznymi.



#### • **Informacje systemowe**

Umożliwia zapoznanie się z podstawowymi informacjami diagnostycznymi (podłączonych urządzeń) i osiągnięciami energetycznymi instalacji

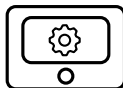

#### • **Ustawienia wyświetlacza**

Umożliwia konfigurację głównych ustawień wyświetlacza.



#### • **Ustawienia zaawansowane**

Umożliwia dostęp do następujących funkcji:

- Termoregulacja ogrzewania
- Termoregulacja chłodzenia
- Ustawienia zasobnika wody technicznej do ogrzewania
- Ustawienia zaawansowane podłączonych urządzeń (kocioł, pompa ciepła, generator hybrydowy...)
- Jednostki miary
- Integracja instalacji fotowoltaicznej
- Ustawienie jednostek miary
- Korekta temperatury zewnętrznej
- Wybór stref do wyświetlenia w menu „Strefy”

## STREFA TECHNICZNA

### UWAGA!

Aby zagwarantować bezpieczne i prawidłowe działanie interfejsu systemu, jego uruchomienie powinien wykonać wykwalifikowany technik, posiadający właściwe uprawnienia.

Aby wejść do strefy technicznej, należy naciskać równocześnie przyciski wstecz „Esc” i „Menu” aż do wyświetlenia na wyświetlaczu napisu „Wprowadzenie kodu”.

Obracać pokrętelem i wprowadzić kod techniczny (234), nacisnąć przycisk potwierdzenia.

Strefa techniczna	
Język	Ustawienia języka
Czas & Data	Ustawienie Daty i Godziny
Ustawienie sieci BridgeNet	Wyświetlanie podłączonych urządzeń i ich cech
Tryb strefy	Ustawienia zaawansowane kontroli stref
Menu	Dostęp do wszystkich manu parametrów technicznych włączonych w zależności od podłączonych urządzeń i dostępnych stref
Procedury z przewodnikiem	Menu odnoszące się do procedur z kreatorem do ustawiania urządzeń dostępnych w instalacji
Przegląd	Szybki dostęp do parametrów serwisowych dla technika
Błędy	Lista ostatnich 10 odczytanych błędów

### WAŻNE!

W celu uzyskania szczegółowych informacji n temat ustawienia parametrów i procedur strefy technicznej należy się zapoznać z instrukcją instalacji poszczególnych produktów (kotły, pompy ciepła, generatory hybrydowe itp.).

	Zgodność	EMC: 2014/30/UE RED: 2014/53/UE ROHS: 2015/863/UE
	Norma	EMC: EN 55014-1:2017; EN 55014-2:2015; CISPR 14-1:2016; CISPR 14-2:2015 RED: ETSI EN 300 328: v2.2.2; ETSI EN 301 489-1: v2.2.3; ETSI EN 301 489-17: v3.2.2; EN 62311:2008; EN 62368-1:2014+A11:2017 ROHS: EN 50581

## ZÁKLADNÍ ÚDAJE

Rozhraní systému SENSYS HD vám umožňuje jednoduchou a účinnou správu termoregulace prostředí a kontrolu teplé užitkové vody.

Rozhraní systému SENSYS HD je kompatibilní s **Ariston NET**.

Děkujeme, že jste si vybrali systém **Ariston NET**, který navrhla a vyrobila společnost Ariston, aby vám poskytla nový zážitek z používání vašeho systému vytápění a užitkové vody pro domácnost. Pomocí **Ariston NET** můžete ze svého smartphonu nebo počítače kdykoliv a z jakéhokoli místa zapnout, vypnout a ovládat teplotu topné a užitkové vody.

Umožňuje neustále sledovat spotřebu energie, čímž zaručuje úspory na účtu za plyn a v případě poruchy tepelného generátoru vás upozorní v reálném čase. Aktivací služby vzdálené pomoci může asistenční centrum vyřešit většinu problémů na dálku.

Více informací naleznete na webových stránkách Ariston Net:

<https://www.ariston.com/cz/>



## BEZPEČNOSTNÍ POKYNY

### UPOZORNĚNÍ!

**Tento návod tvoří nedílnou a nezbytnou součást výrobku. Musí být pečlivě uschován a musí být vždy přiložen k výrobku, včetně jeho přemístění nebo postoupení jinému vlastníkovi nebo uživateli, nebo v případě použití v rámci jiné aplikace.**









Není dovoleno používat výrobek pro jiné účely, než jsou ty, které jsou uvedeny v tomto návodu. Výrobce nebude moci být považován za odpovědného za případné škody způsobené nevhodným použitím výrobku nebo chybějícím přizpůsobením instalace pokynům uvedeným v tomto návodu. Všechny úkony údržby výrobku musí provádět výhradně kvalifikovaný personál s výhradním použitím originálních náhradních dílů. Výrobce nebude moci být považován za odpovědného za případné škody související s nedodržením tohoto pokynu, které by mohlo ohrozit bezpečnost instalace.

### UPOZORNĚNÍ!

Toto zařízení může být používáno dětmi ve věku nejméně 8 let a osobami s omezenými fyzickými, sensorickými nebo duševními schopnostmi nebo osobami bez zkušeností nebo potřebné znalosti, pokud jsou pod dozorem nebo byly poučeny o bezpečném použití zařízení a chápou související nebezpečí.

Děti si nesmí hrát se zařízením. Čištění a údržbu, které má provádět uživatel, nesmějí provádět děti bez dozoru.

## VYSVĚTLIVKY K SYMBOLŮM:

-  Nedodržení upozornění má za následek riziko ublížení na zdraví osob, za určitých okolností také smrtelné.
-  Nedodržení upozornění má za následek riziko způsobení škod na majetku, rostlinách nebo ublížení zvířatům, za určitých okolností také vážné.  
Výrobce nebude moci být považován za odpovědného za případné škody způsobené nevhodným použitím výrobku nebo chybějícím přizpůsobením instalace pokynům uvedeným v tomto návodu.  
**Neprovádějte úkony vyžadující demontáž zařízení z polohy, do které bylo nainstalováno.**
-  Poškození zařízení.
-  **Při čištění zařízení nelezte na židle, stoličky, žebříky ani na nestabilní podložky.**  
Ublížení na zdraví osob následkem pádu z výšky nebo pádu zapříčiněného žebříkem (u dvojitých žebříků).
- K čištění zařízení nepoužívejte insekticidy, rozpouštědla ani agresivní čisticí prostředky.**
-  Poškození plastových nebo lakovaných součástí.
- Nepoužívejte zařízení k odlišným účelům než k běžnému použití v domácnosti.**
-  Poškození zařízení následkem přetížení v rámci činnosti.  
Poškození předmětů následkem nevhodného zacházení.
-  **Nenechávejte používat zařízení děti nebo nepoučené osoby.**  
Poškození zařízení následkem nesprávného použití.
- Při čištění, údržbě a připojování je nutné odpojit spotřebič od napájení vytažením zástrčky ze zásuvky.**
-  Zranění elektrickým proudem.

**VÝROBEK JE VE SHODĚ SE SMĚRNICÍ 2012/19/EU -  
o odpadních elektrických a elektronických zařízeních (OEEZ)**



Symbol přeškrtnutého koše, který je uveden na zařízení nebo na jeho obalu, označuje, že výrobek musí být po skončení své životnosti odevzdán do sběru odděleně od ostatního odpadu. Uživatel proto musí zařízení odevzdat do vhodných komunálních sběrných středisek pro separovaný sběr elektrotechnického a elektronického odpadu. Alternativně k samostatné správě lze doručit zařízení určené k likvidaci prodejci v okamžiku zakoupení nového zařízení ekvivalentního druhu. K prodejcům elektronických výrobků s prodejní plochou nejméně 400 m<sup>2</sup> je dále možné bezplatně doručit elektronické výrobky o rozměrech menších než 25 cm, které jsou určeny k likvidaci. Vhodný separovaný sběr za účelem dalšího odeslání vyřazeného zařízení do recyklace, zpracování a likvidace, která je kompatibilní se životním prostředím, přispívá k zabránění možným negativním dopadům na životní prostředí a na zdraví a podporuje opětovné použití a/nebo recyklaci materiálů, ze kterých je zařízení složeno.

# POPIS VÝROBKU

TECHNICKÉ PARAMETRY	
Rozměry	134 mm x 96 mm x 21 mm
Elektrické napájení	BUS BridgeNet® 8 to 24V max
Elektrický příkon	≤ 35mA
Provozní teplota	-0 ÷ 50 °C
Skladovací teplota	-10 ÷ 45 °C
Vlhkost	20% RH ÷ 80% RH
Přesnost teploty	+/- 0,5 °C
Délka mezipaměti	min 2 hodiny
Délka a průřez kabelu sběrnice	max. 50 m    ø min. 0.5 mm <sup>2</sup>
POZNÁMKA: ABYSTE ZABRÁNILI PROBLÉMŮM S RUŠENÍM, POUŽIJTE STÍNĚNÝ KABEL NEBO TELEFONNÍ DVOJLINKU.	

LIST VÝROBKU	
Název dodavatele	ARISTON
Identifikační model dodavatele	SENSYS HD
Třída řízení teploty	V
Příspěvek k energetické účinnosti v % pro vytápění prostředí	+3 %
Přidání externí sondy Ariston /Internet Weather (Sensys NET HD):	
Třída řízení teploty	VI
Příspěvek k energetické účinnosti v % pro vytápění prostředí	+4 %
V systému se 3 zónami a s 2 čidly teploty prostředí Ariston:	
Třída řízení teploty	VIII
Příspěvek k energetické účinnosti v % pro vytápění prostředí	+5 %

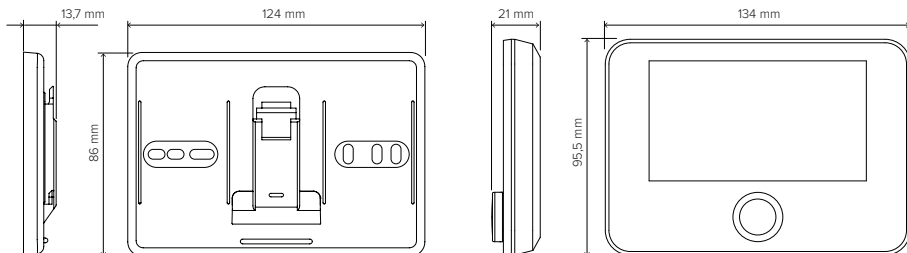

## INSTALACE PRODUKTU

Zařízení měří teplotu prostředí, a proto je v okamžiku, kdy se rozhodujete o poloze jeho instalace, třeba vzít v úvahu některá opatření. Umístěte jej v dostatečné vzdálenosti od zdrojů tepla (radiátorů, slunečních paprsků, krbů atd.) a od proudění vzduchu nebo otvorů směrem ven, které by mohly ovlivnit jeho měření. Nainstalujte jej do výšky přibližně 1,50 m od podlahy.

### **⚠ UPOZORNĚNÍ!**

**Instalace musí být provedena kvalifikovaným technickým personálem.**

**Před provedením jakéhokoliv druhu připojení odpojte elektrické napájení na tepelném generátoru prostřednictvím externího dvoupólového jističe. Výrobek nainstalujte do prostředí s běžnou úrovní znečišťování.**

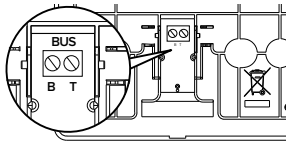
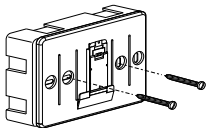
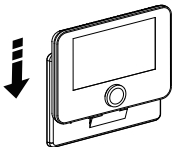
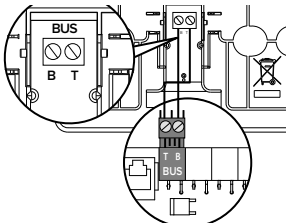
INSTALACE NA STĚNU	
Připojte dvojici vodičů ke svorce, aby se pomocí sběrnice spojili s generátorem tepla.	
Přípevněte základovou desku obsaženou v instalační soupravě ke stěně.	
Zařízení položte na základovou desku a jemně ho zatlačte dolů.	
PŘIPOJENÍ K SYSTÉMU	
Vysílání, příjem a dekodifikace signálů probíhá prostřednictvím protokolu BUS BridgeNet®, který zajišťuje vzájemnou komunikaci tepelný generátor s rozhraním systému.	
Připojte dvojici vodičů z konektoru BUS ke svorce rozhraní systému. Elektrické připojení zařízení není polarizované.	
<b>POZNÁMKA: ABYSTE ZABRÁNILI PROBLÉMŮM S RUŠENÍM, POUŽÍJTE STÍNĚNÝ KABEL NEBO TELEFONNÍ DVOJLINKU.</b> <b>POZNÁMKA 2: V síti BUS připojte pouze jedno systémové rozhraní.</b>	

## POČÁTEČNÍ KONFIGURACE

### UPOZORNĚNÍ!

Za účelem zajištění bezpečnosti a správné činnosti rozhraní systému musí jeho uvedení do provozu provést kvalifikovaný technik, splňující zákonem stanovené požadavky.

POSTUP PŘI KONFIGURACI	
<b>Inicializace</b>	Zasuňte rozhraní systému do spojovacích saní a jemně ho zatlačte směrem dolů; ujistěte se, že výrobky jsou napájeny, po krátké inicializaci bude zařízení připraveno na konfiguraci.
<b>Volba jazyka</b>	Na displeji je zobrazeno „Jazyk“. Zvolte požadovaný jazyk otáčením otočného ovladače. Potvrďte zvolenou hodnotu stisknutím tlačítka OK.
<b>Výběr data a času</b>	Na displeji je zobrazen „Čas & Datum“. Otáčením otočného ovladače zvolte den, měsíc a rok. Při každé volbě svůj výběr vždy potvrďte stisknutím otočného ovladače.
	Po nastavení data se výběr přesune na nastavení času. Otočením otočného ovladače nastavte přesný čas, při každém výběru vždy svou volbu potvrďte stisknutím ovladače.
<b>Výběr režim letního času</b>	Po nastavení času se výběr přesune na nastavení režimu letního času. Otáčením ovladače zvolte PROGRAM PRO TOPENÍ nebo MANUÁLNÍ TOPENÍ. Pokud chcete, aby systém automaticky aktualizoval čas podle letního času, zvolte PROGRAM PRO TOPENÍ. Potvrďte stlačením ovladače.
<b>Výběr zón Nabídka „Zóny“</b>	Na této obrazovce si vybíráte hydraulické zóny, které se mají zobrazit v uživatelské nabídce „Zóny“. Otáčením knoflíku vyberte zóny v systému, stisknutím knoflíku potvrzení.
<b>Nastavení Parametry „Zóna“</b>	Pro zařízení kompatibilní s touto funkcí je možné pro každou vybranou zónu nastavit tyto parametry: <ul style="list-style-type: none"><li>- Provozní režim: Manuální / Naprogramovaný / Vypnutý;</li><li>- Název zóny (pouze pro kompatibilní zařízení);</li><li>- Nastavená teplota prostředí;</li><li>- Regulátor topení (pouze pro kompatibilní zařízení) nastavte typ zařízení přiřazeného k topné zóně:<ul style="list-style-type: none"><li>• žádné</li><li>• snímač teploty prostředí</li><li>• termostat;</li></ul></li><li>- Regulátor chlazení (pouze pro kompatibilní zařízení) nastavte typ zařízení přiřazeného k zóně chlazení:<ul style="list-style-type: none"><li>• žádné</li><li>• snímač teploty prostředí</li><li>• termostat;</li></ul></li></ul>



<b>Výběr zóny</b>	Na displeji se pak zobrazí výběr zóny, která se přiřadí k zařízení na regulaci teploty v místnosti. Otáčením otočného ovladače zvolte požadovanou zónu. Potvrďte stlačením ovladače. Přiřazením zóny č. 0 bude zařízení vykonávat pouze funkci systémového rozhraní. Po výběru zóny systém zopakuje postup inicializace.
-------------------	---

## UPOZORNĚNÍ!

### KONFLIKT ADRESOVÁNÍM SBĚRNICE

Pokud je po inicializaci zóna přiřazena k zařízení již používaná jiným zařízením v síti sběrnice, zobrazí se chyba konfliktu adresování. Stisknutím otočného ovladače otevřete konfigurační stránku Bus BridgeNet. Provedte správné adresování zařízení podle pokynů uvedených v příslušných příručkách.

## UPOZORNĚNÍ!

### KONFLIKT TYPU HARMONOGRAMU

Chyba konfliktu časového harmonogramu se vygeneruje, když jedno z programovatelných zařízení v síti nepodporuje víceúrovňové plánování.

V takovém případě musí být programování nastaveno na „2 úrovně“ pomocí parametru 0.4.3.

## UPOZORNĚNÍ!

### KOREKCE TEPLoty PROSTŘEDÍ

V případě instalace na nástěnný dálkový modem (Light Gateway) může měření teploty okolí vyžadovat korekci.



Technická dokumentace je k dispozici na tomto odkazu:

[https://www.aristonthermo.com/docs/en/sensyshd/User\\_Manual\\_SensysHD\\_00.pdf](https://www.aristonthermo.com/docs/en/sensyshd/User_Manual_SensysHD_00.pdf)



## Diagnostics

[https://www.aristonthermo.com/docs/en/sensyshd/SystemInterface\\_Parameters\\_Diagnostics\\_00.pdf](https://www.aristonthermo.com/docs/en/sensyshd/SystemInterface_Parameters_Diagnostics_00.pdf)



# POČÁTEČNÍ ZOBRAZENÍ

- A. Tlačítko Menu
- B. Otočný ovladač  
(otočením vyberte nebo stisknutím potvrďte výběr)
- C. Tlačítko Esc (zpět)
- D. Funkční ikony
- E. Počasí a venkovní teplota
- F. Teplota prostředí
- G. Požadovaná teplota
- H. Datum a čas
- I. Provozní ikony
- L. Uvedení hodnoty tlaku



	Probíhá aktualizace modulu Wi-Fi
AP	Probíhá otevírání přístupového bodu
	Wi-Fi vypnuté nebo nepřipojené
	Připojeno k síti Wi-Fi, ale přístup na internetu selhal
	Wi-Fi aktivní
	Vnější teplota
	Přítomnost plamene
	Optimální účinnost kotle
	Připojen solární tepelný modul
PV	Fotovoltaický kontakt povolen
	Fotovoltaický kontakt aktivní
SG	Systém Smart Grid povolen
	Integrační odpory nejsou povoleny
	Počet stupňů aktivních odporů
	Tepelné čerpadlo aktivní
	Rozšíření požadované hodnoty prostředí aktivní
	Topení
	Topení aktivované
	Okruh TUV
	Ohřev TUV aktivován

	Služba chlazení povolena
	Služba chlazení aktivní
90%	Index relativní vlhkosti
	Naprogramované
	Manuální režim
	Funkce tepelné regulace aktivní
	Funkce Dovolená aktivní
BOOST	Funkce Boost TUV aktivní
HC	Komfort TUV povolený v rozsahu nízkého tarifu za elektřinu
HC 40	Komfort TUV povolený v rozsahu nízkého tarifu za elektřinu a nastavená hodnota teploty TUV při 40 °C v celém rozsahu tarifu za elektřinu
	Testovací režim aktivní
	Funkce tepelné sanitace aktivní
	Funkce ochrany před zamrznutím aktivní
	Funkce odvlhčování aktivní
	Tichý režim aktivní (pouze pro tepelná čerpadla)
	Nastala chyba

## ZÁKLADNÍ FUNKCE

### Nastavení teploty prostředí v manuálním režimu

Provozní režim zóny přiřazené k zařízení je nastaven na „“ MANUÁLNÍ.

Otočením ovladače vyberte hodnotu teploty. Teplota je uvedena na displeji pohyblivým kurzorem vedle kroužku.

Potvrďte stlačením ovladače.

Na displeji se zobrazí nastavená teplota.

### Nastavení teploty prostředí v režimu Naprogramovaný.

Provozní režim zóny přiřazené k zařízení je nastaven na „“ NAPROGRAMOVANÝ. Během provozu v rámci hodinového programování je možné dočasně změnit nastavenou teplotu. Otočením ovladače vyberte hodnotu teploty. Teplota je uvedena pohyblivým kurzorem vedle kroužku.

Potvrďte stlačením ovladače.

Na displeji se zobrazí nastavená teplota.

Otočte ovladač a nastavte čas, do kterého má být zachována provedena změna.

Potvrďte stlačením ovladače. Na displeji se zobrazí symbol „“.

Rozhraní systému zachová změněnou hodnotu teploty až do nastaveného času, poté dojde k obnovení přednastavené teploty prostředí.



# UŽIVATELSKÉ MENU

Stiskněte tlačítko Menu, na displeji se zobrazí uživatelské menu sestávající ze dvou stránek.

Na druhou stránku se dostanete otočením ovladače a posunutím kurzoru na poslední ikonu na první stránce.



## • Zóny

Umožňuje zkontrolovat hlavní informace o provozním stavu zón a nastavit provozní režim jednotlivých zón.



## • Hodinové programování

Umožňuje nastavit hodinové programování vytápění, chlazení, TUV a akumulace technické vody pro vytápění (pokud jsou k dispozici).

Vyberte typ provozu:



## • Energetická spotřeba

Umožňuje zobrazit odhadovanou spotřebu energie (plyn a elektřina) a jejich časový trend pro režimy vytápění, chlazení a TUV.



## • Funkce dovolená

Funkce Dovolená deaktivuje topení během období dovolené a aktivuje ochranu místnosti před mrazem a akumulaci TUV až do nastaveného data.



## • Provozní režim

Umožňuje zvolit provozní režim systému:



### LÉTO

produkce teplé užitkové vody s vyloučením topení.



### ZIMA

produkce teplé užitkové vody a topení.



### POUZE TOPENÍ

vyloučení ohřívání bojleru (pokud je k dispozici).



### CHLAZENÍ A TUV

(pokud je k dispozici).



### POUZE CHLAZENÍ

vyloučení ohřívání bojleru (pokud je k dispozici).



### VYPNUTO

vypnutý systém, aktivovaná funkce ochrany proti zamrznutí.



### • **Nastavení TUV**

Umožňuje zvolit požadovanou teplotu, provozní režim výroby teplé užitkové vody a funkci tepelné sanitace případné akumulace TUV.



### • **Připojení**

Umožňuje přístup k nastavení služby vzdáleného připojení, když je ke sběrnici připojené zařízení WiFi, a umožňuje prohlížení hlavních diagnostických informací.



### • **Systémové informace**

Umožňuje prohlížení hlavních diagnostických informací (připojených zařízení) a energetické náročnosti systému

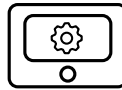

### • **Nastavení displeje**

Umožňuje konfiguraci hlavních nastavení displeje.



### • **Pokročilé nastavení**

Umožňuje přístup k těmto funkcím:

- Termoregulace vytápění
- Termoregulace chlazení
- Nastavení akumulace technické vody na vytápění
- Pokročilé nastavení připojených zařízení (kotel, tepelné čerpadlo, hybrid ...)
- Měrná jednotka
- Integrace fotovoltaického zařízení
- Nastavení měrné jednotky
- Korekce naměřené teploty
- Výběr zón, které se mají zobrazit v nabídce „Zóny“

## MENU PRO TECHNIKA

### UPOZORNĚNÍ!

Za účelem zajištění bezpečnosti a správné činnosti rozhraní systému musí jeho uvedení do provozu provést kvalifikovaný technik, splňující zákonem stanovené požadavky.

Pro přístup k menu pro technika stiskněte současně tlačítka Esc a Menu a držte je stisknuté až do zobrazení nápisu „Zadání kódu“ na displeji.

Otočte knoflíkem a zadejte kód technika (234), stisknutím potvrďte.

Menu pro technika	
Jazyk	Nastavení jazyka
Čas & Datum	Nastavení Data a času
BridgetNet BUS nastavení	Zobrazení připojených zařízení a jejich vlastností
Režim zóny	Pokročilé nastavení kontroly zón
Menu	Přístup ke všem nabídkám a povoleným technickým parametrům na základě připojených zařízení a dostupných zón
Průvodce nastavením	Nabídka určená pro řízené postupy při nastavování zařízení nacházejících se v systému servis
Servis	Rychlý přístup k servisním parametrům pro technika
Poruchy	Seznam posledních 10 zjištěných chyb

### DŮLEŽITÁ INFORMACE!

**Podrobnější informace o nastavení parametrů a postupech v menu pro technika naleznete v návodu k instalaci jednotlivých výrobků (kotle, tepelná čerpadla, hybridy atd.).**

	Soulad	EMC: 2014/30/EU RED: 2014/53/EU ROHS: 2015/863/EU
	Standard	EMC: EN 55014-1:2017; EN 55014-2:2015; CISPR 14-1:2016; CISPR 14-2:2015 RED: ETSI EN 300 328: v2.2.2; ETSI EN 301 489-1: v2.2.3; ETSI EN 301 489-17: v3.2.2; EN 62311:2008; EN 62368-1:2014+A11:2017 ROHS: EN 50581

## DATE GENERALE

Interfața de sistem SENSYS HD vă permite o gestionare simplă și eficientă a termoreglării încăperilor și controlul apei calde menajere.

Interfața de sistem SENSYS HD este compatibilă cu **Ariston NET**.

Vă mulțumim pentru că ați ales **Ariston NET**, sistemul conceput și produs de Ariston pentru a oferi o nouă experiență de folosire a propriului sistem casnic de încălzire și de apă menajeră. Cu **Ariston NET** puteți aprinde, stinge și controla temperatura încălzirii și a apei menajere de la smartphone sau PC, întotdeauna și oriunde v-ați afla.



Permite monitorizarea constantă a consumului de energie, aducând economii la factura de gaz și anunțând în timp real în caz de defectare a produsului. De asemenea, activând serviciul de teleasistență, centrul de asistență poate rezolva cele mai multe probleme la distanță.

Pentru informații suplimentare, conectați-vă la site-ul web dedicat Ariston Net: <https://www.ariston.com/ro-ro/smart-home>

## NORME DE SECURITATE

### ATENȚIE!

**Următorul manual constituie o parte integrantă și esențială a produsului, trebuie păstrat cu grijă și trebuie să fie anexat întotdeauna produsului, chiar în cazul transferului la alt proprietar sau utilizator sau în cazul folosirii pentru o aplicare diferită.**









Nu se admite folosirea produsului cu altă destinație decât cele specificate în acest manual. Producătorul nu poate fi considerat responsabil pentru eventualele daune cauzate de utilizarea necorespunzătoare a produsului sau de lipsa unei instalări corespunzătoare, conformă cu instrucțiunile din acest manual. Toate operațiunile de întreținere asupra produsului trebuie efectuate exclusiv de către personal calificat, iar piesele de schimb trebuie să fie originale. Producătorul nu poate fi considerat responsabil pentru eventualele daune provocate de nerespectarea acestei indicații, care ar putea duce la compromiterea siguranței instalației.

### ATENȚIE!

Aparatul poate fi utilizat de copiii în vârstă de peste 8 ani și de persoane cu capacități fizice, senzoriale sau mentale reduse sau fără experiența sau cunoștințele necesare, cu condiția să fie sub supraveghere sau să fi primit instrucțiuni privind folosirea sigură a aparatului și înțelegerea pericolelor inerente acestuia.

Copiii nu trebuie să se joace cu aparatul. Curățarea și întreținerea care se efectuează de către utilizator nu trebuie efectuată de copiii nesupraveheați.

## LEGENDĂ SIMBOLURI:

-  Nerespectarea avertismentului constituie un pericol grav, în unele cazuri chiar mortal, pentru persoane.
-  Nerespectarea avertismentului constituie risc de daune, în anumite cazuri chiar grave, pentru obiecte, plante sau animale.  
Producătorul nu poate fi considerat responsabil pentru eventualele daune cauzate de utilizarea necorespunzătoare a produsului sau de lipsa unei instalări corespunzătoare, conformă cu instrucțiunile din acest manual.  
**Nu efectuați operațiuni care implică scoaterea completă a aparatului din locul de instalare.**
-  Deteriorarea aparatului.  
**Nu vă urcați pe scaune, taburete, scări sau alte suporturi instabile, pentru a curăța aparatul.**
-  Pot avea loc leziuni personale din cauza căderii de la înălțime sau tăierii (scări duble).
- Nu utilizați insecticide, dizolvanți sau detergenți agresivi pentru a curăța aparatul.**
-  Deteriorarea componentelor din plastic sau a celor vopsite.  
**Nu utilizați aparatul în alte scopuri decât cele obișnuite, legate de utilizarea aparatului la domiciliul dvs.**
-  Deteriorarea aparatului prin suprasarcină de funcționare.  
Deteriorarea obiectelor care nu au fost tratate în mod corespunzător în acest scop.
-  **Nu permiteți copiilor sau persoanelor fără experiență să utilizeze aparatul.**  
Deteriorarea aparatului din cauza utilizării necorespunzătoare.
- În timpul lucrărilor de curățare, întreținere și conectare este necesară izolarea aparatului față de rețeaua de alimentare, scoțând ștecărul din priză.**
-  Vătămări corporale provocate de electrocutare.

**PRODUS CONFORM DIRECTIVEI UE 2012/19/UE - Tratarea Deșeurilor aparatelor electrice și electronice (RAEE)**



Simbolul toberonului barat care apare pe aparate sau pe ambalajul acestora indică necesitatea colectării acestora separat de deșeurile menajere, la sfârșitul perioadei utile de exploatare. Utilizatorul va trebui, așadar, să încredințeze echipamentul scos din uz centrelor de colectare selectivă a deșeurilor electronice și electrotehnice. Alternativ față de gestionarea autonomă, puteți preda revânzătorului aparatul pe care doriți să îl eliminați, în momentul cumpărării unui nou aparat de tip asemănător. La magazinele de produse electronice cu o suprafață de vânzare de cel puțin 400 m<sup>2</sup> de asemenea, se pot preda gratuit produsele electronice cu dimensiuni mai mici de 25 cm pe care doriți să le eliminați, fără obligația de a cumpăra ceva din respectivul magazin. Colectarea separată corespunzătoare realizată în vederea reciclării, tratării sau eliminării echipamentelor scoase din uz, în mod compatibil cu mediul înconjurător, contribuie la limitarea posibilelor efecte negative asupra mediului înconjurător și sănătății omului, favorizând re folosirea și/sau reciclarea materialelor componente.



## DESCRIERE PRODUS

DATE TEHNICE	
Dimensiuni	134 mm x 96 mm x 21 mm
Alimentare electrică	BUS BridgeNet® 8 până la 24V max
Absorbție electrică	≤35mA
Temperatura de funcționare	-0 ÷ 50°C
Temperatură de stocare	-10 ÷ 45°C
Umiditate	20% RH ÷ 80% RH
Precizie temperatură	+/- 0,5°C
Durată memorie tampon	min 2h
Lungime și secțiune cablu bus	max. 50 m ø min. 0.5 mm <sup>2</sup>
NOTĂ: PENTRU A EVITA PROBLEME DE INTERFERENȚE, UTILIZAȚI UN CABLU ECRANAT SAU UN SPLITTER TELEFONIC.	

FIȘĂ PRODUS	
Denumire furnizor	ARISTON
Date de identificare model furnizor	SENSYS HD
Clasă de control temperatură	V
Contribuție la eficiența energetică % pentru încălzirea mediilor ambiante	+3%
Adăugarea unei sonde externe Ariston /Internet Weather (Sensys NET HD):	
Clasă de control temperatură	VI
Contribuție la eficiența energetică % pentru încălzirea mediilor ambiante	+4%
Într-un sistem cu 3 zone cu 2 senzori de mediu Ariston:	
Clasă de control temperatură	VIII
Contribuție la eficiența energetică % pentru încălzirea mediilor ambiante	+5%

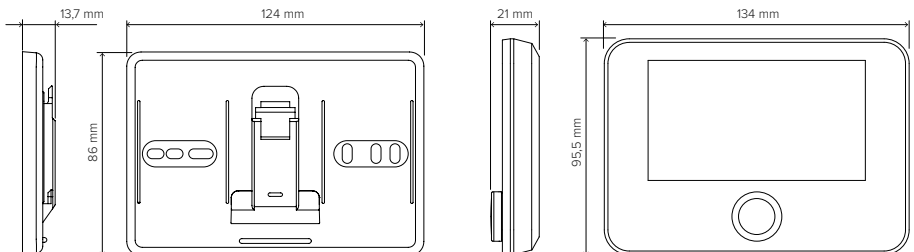

## INSTALAREA PRODUSULUI

Aparatul detectează temperatura ambiantă; ca urmare, în alegerea locului de amplasare este necesar să țineți cont de anumite criterii. Amplasați dispozitivul departe de sursele de căldură (calorifere, raze solare, șeminee etc.) și de curenți de aer sau ferestre și uși, deoarece acestea ar putea influența valorile măsurate. Amplasați aparatul la o înălțime de aprox. 1,50 m față de sol.

### **⚠ ATENȚIE!**

**Instalarea trebuie să fie executată numai de un personal tehnic calificat.**

**Înainte de efectuarea oricărui tip de conexiune, deconectați generatorul de căldură de la rețeaua de alimentare electrică prin intermediul întrerupătorului bipolar extern. Instalați produsul într-un mediu cu nivel de poluare normal.**

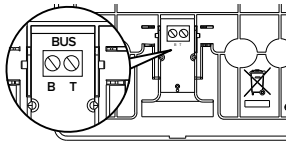
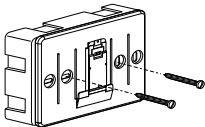
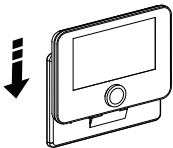
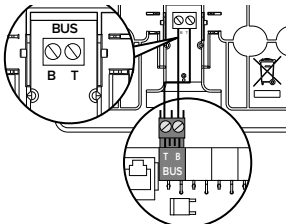
INSTALARE LA PERETE	
<p>Conectați perechea de fire pe bornă pentru a efectua conectarea la generatorul de căldură prin intermediul BUS.</p>	
<p>Fixați pe perete placa de bază din kit-ul de instalare.</p>	
<p>Poziționați dispozitivul pe placa de bază, împingând-o ușor în jos.</p>	
CONECTAREA LA SISTEM	
<p>Trimiterea, recepția și decodarea semnalelor se va face prin protocolul BUS BridgeNet®, care pune în comunicare generatorul de căldură și interfața de sistem.</p>	
<p>Conectați perechea de fire de la conectorul BUS la borna interfeței de sistem. Conexiunea electrică a dispozitivului nu este polarizată.</p> <p><b>NOTĂ: PENTRU A EVITA PROBLEME DE INTERFERENȚE, UTILIZAȚI UN CABLU ECRANAT SAU UN SPLITTER TELEFONIC.</b></p> <p><b>NOTA2: Conectați o singură interfață de sistem în rețeaua BUS</b></p>	

# CONFIGURARE INIȚIALĂ

## ATENȚIE!

Pentru a garanta siguranța și corecta funcționare a interfeței de sistem, punerea în funcțiune trebuie să fie executată de un tehnician calificat care să dețină autorizațiile prevăzute de lege.

PROCEDURA DE CONFIGURARE	
<b>Inițializare</b>	Introduceți interfața de sistem în ghidajul de conectare împingând-o ușor în jos, asigurați-vă că produsele sunt alimentate, după o scurtă inițializare, dispozitivul este pregătit pentru configurare.
<b>Selectare limbă</b>	Pe display se afișează „Limba”. Selectați limba dorită rotind selectorul. Apăsați tasta OK pentru a confirma.
<b>Selectare dată și oră</b>	Pe display se afișează „Data și ora”. Rotiți selectorul pentru a selecta ziua, luna și anul. La fiecare selectare, apăsați întotdeauna selectorul pentru a confirma.
	După setarea datei, selectarea trece la setarea orei. Rotiți selectorul pentru a seta ora exactă, la fiecare selectare, apăsați întotdeauna selectorul pentru a confirma.
<b>Selectare modalitate oră oficială</b>	După setarea orei, selectarea trece la setarea modalității orei oficiale. Rotiți selectorul pentru a selecta PROGRAMARE ORARA sau MODUL MANUAL. Dacă doriți ca sistemul să actualizeze automat perioada cu ora oficială în vigoare, selectați PROGRAMARE ORARA. Apăsați selectorul pentru a confirma.
<b>Selectare zone Meniu „Zone”</b>	În această secțiune se selectează zonele hidraulice ce urmează să fie vizualizate în meniul utilizator „Zone”. Rotiți selectorul pentru a selecta zonele prezente în instalație, apăsați selectorul pentru a confirma.
<b>Setare parametri „Zonă”</b>	Pentru dispozitivele compatibile, prin această funcție puteți seta următorii parametri pentru fiecare Zonă selectată: <ul style="list-style-type: none"><li>- Modul de operare: Manuală/Programată/Off;</li><li>- Denumire zonă (doar pentru dispozitivele compatibile);</li><li>- Temperatură Setpoint mediu;</li><li>- Regulator încălzire (doar pentru dispozitivele compatibile) setați tipul de dispozitiv asociat cu zona aflată în încălzire:<ul style="list-style-type: none"><li>• niciunul</li><li>• senzor de mediu</li><li>• termostat;</li></ul></li><li>- Regulator răcire (doar pentru dispozitivele compatibile) setați tipul de dispozitiv asociat cu zona aflată în răcire:<ul style="list-style-type: none"><li>• niciunul</li><li>• senzor de mediu</li><li>• termostat;</li></ul></li></ul>

<b>Selectare zonă</b>	Ulterior, display-ul afișează selectarea zonei ce urmează să fie atribuită dispozitivului pentru controlul temperaturii ambiante. Rotiți selectorul pentru a alege zona dorită. Apăsăți selectorul pentru a confirma. Atribuind zona nr 0, dispozitivul va efectua exclusiv funcția de interfață de sistem. După selectarea zonei, sistemul va repeta procedura de inițializare.
-----------------------	---

### **ATENȚIE!**

#### **CONFLICT ADRESĂ BUS**

După inițializare, dacă zona atribuită dispozitivului este deja utilizată de un alt dispozitiv prezent în rețeaua bus, se afișează eroarea privind conflictul de adresă. Apăsăți selectorul pentru a accesa pagina de configurare a rețelei Bus BridgeNet. Corecțiți adresa dispozitivelor conform instrucțiunilor cuprinse în manualele aferente.

### **ATENȚIE!**

#### **CONFLICT TIP PROGRAMARE ORARĂ**

Eroarea de conflict de programare orară se generează atunci când unul dintre dispozitivele programabile prezente în rețea nu suportă programarea pe mai multe niveluri. În acest caz, programarea trebuie să fie setată la „2 niveluri” prin parametrul 0.4.3.

### **ATENȚIE!**

#### **CORECȚIE TEMPERATURĂ AMBIANTĂ**

În cazul instalării pe un Modem la distanță de perete (Light Gateway), este posibil ca măsurarea temperaturii ambiante să necesite o corecție.



Documentația tehnică este disponibilă la următorul link:

[https://www.aristonthermo.com/docs/en/sensyshd/User\\_Manual\\_SensysHD\\_00.pdf](https://www.aristonthermo.com/docs/en/sensyshd/User_Manual_SensysHD_00.pdf)



---

### **Diagnostics**

[https://www.aristonthermo.com/docs/en/sensyshd/SystemInterface\\_Parameters\\_Diagnostics\\_00.pdf](https://www.aristonthermo.com/docs/en/sensyshd/SystemInterface_Parameters_Diagnostics_00.pdf)



## ECRANUL ÎNIȚIAL

- A. Tasta meniu
- B. Selector  
(rotiți pentru selectare  
/ apăsați pentru confirmare)
- C. Tastă Esc (înapoi)
- D. Pictograme funcționale
- E. Meteo și temperatură externă
- F. Temperatură ambiantă
- G. Temperatură dorită
- H. Data și ora
- I. Pictograme operative
- L. Indicarea presiunii



	Actualizare modul Wi-Fi în curs
AP	Deschidere Access Point în curs
	Wi-Fi Off sau neconectat
	Wi-Fi conectat dar accesul la internet a eșuat
	Wi-Fi activ
	Temperatură externă
	Prezență flacăra
	Eficiență optimă boiler
	Modul solar termic conectat
PV	Contact fotovoltaic abilitat
	Contact fotovoltaic activ
SG	Sistem Smart Grid abilitat
	Rezistențe de integrare neabilitate
	1
	2
	3
	12
	Pompă de căldură activă
	Extensie setpoint mediu activă
	Încălzire
	Încălzire activă
	Menajer
	Menajer activ

	Serviciu răcire abilitat
	Serviciu răcire activ
	Indice umiditate relativă
	Programat
	Manual
	Funcție termoreglare activă
	Funcție vacanță activă
	Funcție Boost menajer activă
HC	Confort menajer abilitat în intervalul de tarif la electricitate redus
HC 40	Confort menajer abilitat în intervalul de tarif la electricitate redus și setpoint menajer la 40°C în intervalul de tarif la electricitate integral
	Modalitate test activă
	Funcție igienizare termică activă
	Funcție protecție la îngheț activă
	Funcție dezumidificare activă
	Modalitate silențioasă activă (doar pentru pompele de căldură)
	Eroare în curs

## FUNȚII DE BAZĂ

### Reglare temperatură ambiantă în modalitatea manuală

Modalitatea operativă a zonei asociate dispozitivului este setată pe „” MANUAL. Rotiți selectorul pentru a selecta valoarea de temperatură indicată pe display de cursor mobil de lângă cadran.

Apăsați selectorul pentru a confirma. Display-ul afișează temperatura setată.

### Reglare temperatură ambiantă în modalitatea Programat

Modalitatea operativă a zonei asociate dispozitivului este setată pe „” PROGRAMAT. În timpul funcționării programării orare este posibil să modificați temporar temperatura setată a mediului. Rotiți selectorul pentru a selecta valoarea de temperatură indicată de cursorul mobil de lângă cadran.

Apăsați selectorul pentru a confirma. Display-ul afișează temperatura setată.

Rotiți selectorul pentru a seta ora până la care doriți să se mențină modificarea.

Apăsați selectorul pentru a confirma. Display-ul afișează simbolul „”

Interfața de sistem va menține valoarea temperaturii până la ora setată, după care va reveni la temperatura ambiantă presetată.



## MENIU UTILIZATOR

Apăsati tasta Meniu, display-ul afișează meniul de utilizator format din două pagini. Pentru a accesa ce de-a doua pagină, rotiți selectorul și rulați cursorul până la ultima pictogramă de pe prima pagină.



### • Zone

Vă permite să verificați principalele informații privind starea de funcționare a zonelor și de setare a modalității operative a fiecărei zone în parte.



### • Programare orară

Vă permite să setați programarea orară în încălzire, răcire, menajeră și a buffer-ului (dacă este prezent).

Alegeți tipul de funcționare:



### • Consumuri de energie

Vă permite să vizualizați estimarea consumurilor de energie (gaz și electricitate) și evoluția lor în timp în funcție de modalitățile de încălzire, răcire și menajeră.



### • Funcția vacanță

Funcția vacanțe dezactivează încălzirea în perioada de vacanță și activează protecția la îngheț și la acumulare menajeră până la data setată.



### • Modul de operare

Vă permite să selectați modul de operare al sistemului:



#### VARĂ

producere apă caldă menajeră, excludere încălzire.



#### IARNĂ

producere apă caldă menajeră și încălzire.



#### NUMAI ÎNCĂLZIRE

excludere încălzire fierbător (dacă este prezent).



#### RĂCIRE ȘI MENAJER

(dacă este prezent).



#### DOAR RĂCIRE

excludere încălzire fierbător (dacă este prezent).



#### OFF

sistem stins, funcție antigel activă.



- **Setări Menajer**

Vă permite să selectați temperatura dorită, modalitatea de funcționare pentru producerea apei calde menajere și funcția de igienizare termică în cazul unei eventuale acumulări de ACS.



- **Conectivitate**

Vă permite accesul la setările serviciului de conectivitate la distanță atunci când un dispozitiv WiFi este conectat la bus și vă permite să consultați principalele informații de diagnosticare.



- **Informații de sistem**

Vă permite să consultați principalele informații de diagnosticare (a dispozitivelor conectate) și prestațiile energetice ale instalației.

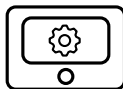

- **Setări ecran**

Vă permite să configurați principalele setări ale display-ului.



- **Setări avansate**

Vă permite accesul la următoarele funcții:

- Termoreglare încălzire
- Termoreglare răcire
- Setări buffer
- Setări avansate ale dispozitivelor conectate (boilere, pompe de căldură, hibrid, ...)
- Unitate de măsură
- Integrare fotovoltaică
- Setare unitate de măsură
- Corecție temperatură măsurată
- Selectare zone de afișat în meniul „Zone”



## ZONA TEHNICĂ

### ATENȚIE!

Pentru a garanta siguranța și corecta funcționare a interfeței de sistem, punerea în funcțiune trebuie să fie executată de un tehnician calificat care să dețină autorizațiile prevăzute de lege.

Pentru a accesa zona tehnică, apăsați concomitent tastele înapoi „Esc“ și „Meniu” până în momentul în care pe display se afișează „Introducere cod”.

Rotiți selectorul și introduceți codul de acces (234), apăsați pentru confirmare.

Zona tehnică	
Limba	Setarea limbii
Data și ora	Setarea datei și orei
Setare retea BUS BridgeNet	Vizualizarea dispozitivelor conectate și a caracteristicilor acestora
Zone mode	Setări avansate pentru controlul zonelor
Meniu	Acces la toate meniurile și parametrii tehnici abilitați în funcție de dispozitivele conectate și de zonele disponibile
Ghid de procedura	Meniu dedicat procedurilor ghidate pentru setarea dispozitivelor prezente pe instalație
Revizie	Acces rapid la parametrii de service pentru tehnician
Erori	Lista ultimelor 10 erori relevante

### IMPORTANT!:

Pentru mai multe informații privind setările parametrilor și procedurilor aferente zonei tehnice, consultați manualul de instalare al fiecărui produs în parte (boilere, pompe de căldură, hibride, etc.).

	Complianță	EMC: 2014/30/UE RED: 2014/53/UE ROHS: 2015/863/UE
	Standard	EMC: EN 55014-1:2017; EN 55014-2:2015; CISPR 14-1:2016; CISPR 14-2:2015 RED: ETSI EN 300 328: v2.2.2; ETSI EN 301 489-1: v2.2.3; ETSI EN 301 489-17: v3.2.2; EN 62311:2008; EN 62368-1:2014+A11:2017 ROHS: EN 50581

## ΓΕΝΙΚΑ

Η διεπαφή του συστήματος SENSYS HD επιτρέπει την απλή και αποτελεσματική διαχείριση για τη ρύθμιση της θερμοκρασίας των χώρων, καθώς και τον έλεγχο του ζεστού νερού οικιακής χρήσης. Η διεπαφή του συστήματος SENSYS HD είναι συμβατή με το **Ariston NET**.

Σας ευχαριστούμε που επιλέξατε το **Ariston NET**, το σύστημα που έχει σχεδιάσει και κατασκευάσει η Ariston, προκειμένου να σας προσφέρει μια νέα εμπειρία χρήσης του οικιακού συστήματος θέρμανσης και του ζεστού νερού οικιακής χρήσης. Με το **Ariston NET**, μπορείτε να ενεργοποιείτε και να απενεργοποιείτε τη θέρμανση και το νερό οικιακής χρήσης και να ελέγχετε τη θερμοκρασία τους μέσω smartphone ή Η/Υ, οπουδήποτε και από οπουδήποτε.

Επιτρέπει τη συνεχή παρακολούθηση της ενεργειακής κατανάλωσης εξασφαλίζοντας οικονομία στον λογαριασμό του αερίου και σας ενημερώνει σε πραγματικό χρόνο σε περίπτωση βλάβης της γεννήτριας θερμότητας. Επιπλέον, με την ενεργοποίηση της υπηρεσίας απομακρυσμένης εξυπηρέτησης, το κέντρο εξυπηρέτησης μπορεί να επιλύσει τα περισσότερα προβλήματα εξ αποστάσεως.

Για περισσότερες πληροφορίες, επισκεφτείτε τον ειδικό ιστότοπο για το Ariston Net: <https://www.ariston.com/el-gr/smart-home/>



## ΚΑΝΟΝΕΣ ΑΣΦΑΛΕΙΑΣ

### **⚠️ ΠΡΟΣΟΧΗ!**

**Το εγχειρίδιο που ακολουθεί αποτελεί αναπόσπαστο και βασικό μέρος του προϊόντος. Πρέπει να φυλάσσεται σε ασφαλές μέρος και να συνοδεύει πάντα το προϊόν, ακόμη και σε περίπτωση μεταβίβασης σε άλλον κάτοχο ή χρήστη ή σε περίπτωση χρήσης σε διαφορετική εφαρμογή.**









Δεν επιτρέπεται η χρήση του προϊόντος για σκοπούς διαφορετικούς από αυτούς που καθορίζονται στο παρόν εγχειρίδιο. Ο κατασκευαστής δεν φέρει ευθύνη για τυχόν ζημιές που προκαλούνται από την ακατάλληλη χρήση του προϊόντος ή από τυχόν μη τήρηση των οδηγιών εγκατάστασης του παρόντος εγχειριδίου. Όλες οι εργασίες συντήρησης του προϊόντος πρέπει να πραγματοποιούνται μόνο από καταρτισμένο προσωπικό και αποκλειστικά με τη χρήση γνήσιων ανταλλακτικών. Ο κατασκευαστής δεν φέρει ευθύνη για τυχόν ζημιές που οφείλονται στη μη τήρηση αυτών των οδηγιών, γεγονός που μπορεί να θέσει σε κίνδυνο την ασφάλεια της εγκατάστασης.

### **⚠️ ΠΡΟΣΟΧΗ!**

Η συσκευή μπορεί να χρησιμοποιηθεί από παιδιά ηλικίας τουλάχιστον 8 ετών και από άτομα με μειωμένες σωματικές, αισθητηριακές ή νοητικές ικανότητες ή χωρίς εμπειρία ή τις απαραίτητες γνώσεις, εφόσον βρίσκονται υπό επιτήρηση ή έχουν λάβει οδηγίες σχετικά με την ασφαλή χρήση της συσκευής και την κατανόηση των σχετικών κινδύνων.

Τα παιδιά δεν πρέπει να παίζουν με τη συσκευή. Οι εργασίες καθαρισμού και συντήρησης που πρέπει να πραγματοποιούνται από τον χρήστη δεν πρέπει να γίνονται από παιδιά χωρίς επιτήρηση.

## ΥΠΟΜΝΗΜΑ ΣΥΜΒΟΛΩΝ:

-  Η μη τήρηση της προειδοποίησης συνεπάγεται κίνδυνο τραυματισμού, και σε συγκεκριμένες συνθήκες, ακόμη και θανάσιμου.
-  Η μη τήρηση της προειδοποίησης συνεπάγεται κίνδυνο ζημιών, και σε συγκεκριμένες συνθήκες, ακόμη και σοβαρών, σε αντικείμενα, φυτά ή ζώα.  
Ο κατασκευαστής δεν φέρει ευθύνη για τυχόν ζημιές που προκαλούνται από την ακατάλληλη χρήση του προϊόντος ή από τυχόν μη τήρηση των οδηγιών εγκατάστασης του παρόντος εγχειριδίου.  
**Μην προβαίνετε σε ενέργειες που προϋποθέτουν τη μετακίνηση της συσκευής από τον χώρο εγκατάστασής της.**
-  Βλάβη της συσκευής.  
**Μην ανεβαίνετε πάνω σε καθίσματα, σκαμπό, σκάλες ή ασταθή στηρίγματα για να εκτελέσετε τον καθαρισμό της συσκευής.**
-  Τραυματισμοί λόγω πτώσης από ψηλά ή λόγω κοπής (διπλές σκάλες).  
**Μη χρησιμοποιείτε εντομοκτόνα, διαλύτες ή διαβρωτικά απορρυπαντικά για τον καθαρισμό της συσκευής.**
-  Ζημιά στα πλαστικά ή βαμμένα μέρη.
-  **Μη χρησιμοποιείτε τη συσκευή για άλλους σκοπούς πέρα από την κανονική οικιακή χρήση.**  
Βλάβη της συσκευής λόγω υπερβολικής λειτουργίας.  
Ζημιές σε αντικείμενα λόγω εσφαλμένης χρήσης.
-  **Μην επιτρέπετε τη χρήση της συσκευής από παιδιά ή άτομα χωρίς εμπειρία.**  
Βλάβη της συσκευής λόγω ακατάλληλης χρήσης.
-  **Κατά τη διάρκεια των εργασιών καθαρισμού, συντήρησης και σύνδεσης, είναι απαραίτητη η αποσύνδεση της συσκευής από το δίκτυο τροφοδοσίας με αφαίρεση του βύσματος από την πρίζα.**
-  Τραυματισμοί λόγω ηλεκτροπληξίας.

**ΠΡΟΪΟΝ ΠΟΥ ΣΥΜΜΟΡΦΩΝΕΤΑΙ ΜΕ ΤΗΝ ΟΔΗΓΙΑ ΤΗΣ ΕΕ 2012/19/ΕΕ- σχετικά με την επεξεργασία των αποβλήτων ειδών ηλεκτρικού και ηλεκτρονικού εξοπλισμού (ΑΗΗΕ)**



Το σύμβολο του διαγραμμένου κάδου πάνω στον εξοπλισμό ή στη συσκευασία της σημαίνει ότι η αποκομιδή του προϊόντος στο τέλος της ωφέλιμης διάρκειας ζωής του πρέπει να γίνεται ξεχωριστά από τα υπόλοιπα απόβλητα.

Ο χρήστης, επομένως, πρέπει να παραδίδει τον εξοπλισμό που έχει φτάσει στο τέλος της ωφέλιμης διάρκειας ζωής του στα κατάλληλα τοπικά κέντρα διαφοροποιημένης συλλογής ηλεκτροτεχνικών και ηλεκτρονικών αποβλήτων. Εναλλακτικά της αυτόνομης διαχείρισης, μπορείτε να παραδώσετε τον εξοπλισμό προς απόρριψη στο κατάστημα πώλησης κατά την αγορά νέου, αντίστοιχου εξοπλισμού. Στην περίπτωση καταστημάτων πώλησης ηλεκτρονικών προϊόντων εμβαδού τουλάχιστον 400 m<sup>2</sup>, υπάρχει επίσης η δυνατότητα να παραδώσετε δωρεάν, χωρίς υποχρέωση αγοράς, ηλεκτρονικά προϊόντα προς απόρριψη με διαστάσεις έως 25 cm. Η κατάλληλη διαφοροποιημένη συλλογή και παράδοση του εξοπλισμού για ανακύκλωση, επεξεργασία και φιλική προς το περιβάλλον απόρριψη συμβάλλει στην αποφυγή πιθανών αρνητικών επιπτώσεων για το περιβάλλον και την υγεία, καθώς και στην ανακύκλωση των υλικών από τα οποία αποτελείται το προϊόν.

# ΠΕΡΙΓΡΑΦΗ ΠΡΟΪΟΝΤΟΣ

ΤΕΧΝΙΚΑ ΧΑΡΑΚΤΗΡΙΣΤΙΚΑ	
Διαστάσεις	134 mm x 96 mm x 21 mm
Ηλεκτρική τροφοδοσία	BUS BridgeNet® 8 έως 24 V το μέγ.
Ηλεκτρική απορρόφηση	≤35 mA
Θερμοκρασία λειτουργίας	-0 ÷ 50 °C
Θερμοκρασία αποθήκευσης	-10 ÷ 45 °C
Υγρασία	20% RH ÷ 80% RH
Ακρίβεια θερμοκρασίας	+/- 0,5 °C
Διάρκεια προσωρινής μνήμης	2 ώρες το ελάχ.
Μήκος και διατομή καλωδίου bus	50 m το μέγ. $\varnothing$ 0,5 mm <sup>2</sup> το ελάχ.
ΣΗΜΕΙΩΣΗ: ΓΙΑ ΤΗΝ ΑΠΟΦΥΓΗ ΠΡΟΒΛΗΜΑΤΩΝ ΠΑΡΕΜΒΟΛΩΝ, ΧΡΗΣΙΜΟΠΟΙΕΙΤΕ ΘΩΡΑΚΙΣΜΕΝΟ ΚΑΛΩΔΙΟ Ή ΤΗΛΕΦΩΝΙΚΟ ΚΑΛΩΔΙΟ ΣΥΝΕΣΤΡΑΜΜΕΝΟΥ ΖΕΥΓΟΥΣ.	

ΚΑΡΤΑ ΠΡΟΪΟΝΤΟΣ	
Όνομα προμηθευτή	ARISTON
Αναγνωριστικό μοντέλο προμηθευτή	SENSYS HD
Κατηγορία ελέγχου θερμοκρασίας	V
Συμβολή στην ενεργειακή απόδοση % για τη θέρμανση χώρων	+3%
Με την προσθήκη εξωτερικού αισθητήρα Ariston /Internet Weather (Sensys NET HD):	
Κατηγορία ελέγχου θερμοκρασίας	VI
Συμβολή στην ενεργειακή απόδοση % για τη θέρμανση χώρων	+4%
Σε σύστημα 3 ζωνών με 2 αισθητήρες περιβάλλοντος Ariston:	
Κατηγορία ελέγχου θερμοκρασίας	VIII
Συμβολή στην ενεργειακή απόδοση % για τη θέρμανση χώρων	+5%

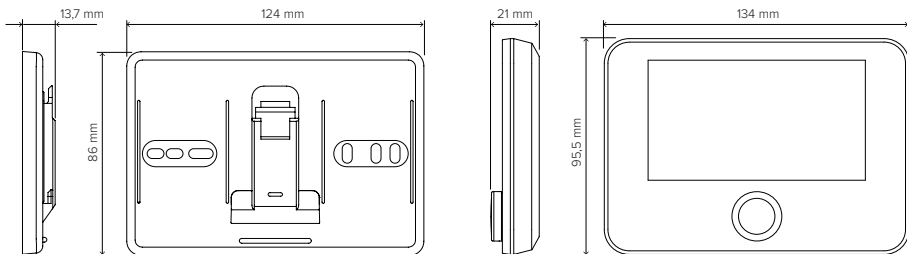

## ΕΓΚΑΤΑΣΤΑΣΗ ΠΡΟΪΟΝΤΟΣ

Η συσκευή ανιχνεύει τη θερμοκρασία περιβάλλοντος και, συνεπώς, κατά την επιλογή της θέσης εγκατάστασης πρέπει να λαμβάνονται υπόψη ορισμένες οδηγίες. Τοποθετήστε την μακριά από πηγές θερμότητας (καλοριφέρ, ηλιακές ακτίνες, τζάκια κ.λπ.) και μακριά από ρεύματα αέρα ή ανοίγματα προς τα έξω, τα οποία θα μπορούσαν να επηρεάσουν την ανίχνευση της θερμοκρασίας. Τοποθετήστε την σε ύψος περίπου 1,50 m από το δάπεδο.

### **⚠ ΠΡΟΣΟΧΗ!**

**Η εγκατάσταση πρέπει να πραγματοποιείται από καταρτισμένο τεχνικό προσωπικό.**

**Πριν πραγματοποιήσετε έναν οποιονδήποτε τύπο σύνδεσης, διακόψτε την ηλεκτρική τροφοδοσία της γεννήτριας θερμότητας μέσω του εξωτερικού διπολικού διακόπτη. Εγκαθιστάτε το προϊόν σε περιβάλλον με φυσιολογικά επίπεδα ρύπανσης.**

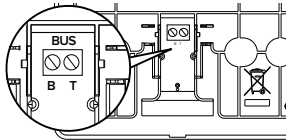
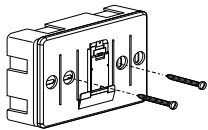
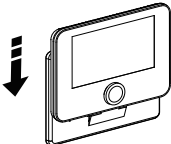
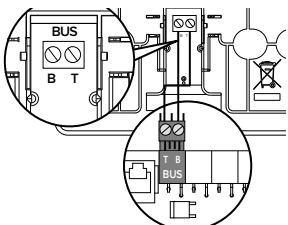
<b>ΕΠΙΤΟΙΧΙΑ ΕΓΚΑΤΑΣΤΑΣΗ</b>	
Συνδέστε το ζεύγος καλωδίων στον ακροδέκτη για να πραγματοποιήσετε τη σύνδεση στη γεννήτρια θερμότητας μέσω του BUS.	
Στερεώστε την πλάκα βάσης που περιλαμβάνεται στο κιτ επιτοίχιας εγκατάστασης.	
Τοποθετήστε τη συσκευή στην πλάκα βάσης πιέζοντάς την προσεκτικά προς τα κάτω.	
<b>ΣΥΝΔΕΣΗ ΣΤΟ ΣΥΣΤΗΜΑ</b>	
Η αποστολή, η λήψη και η αποκωδικοποίηση των σημάτων γίνεται μέσω του πρωτοκόλλου BUS BridgeNet®, το οποίο χρησιμοποιείται για την επικοινωνία της γεννήτριας θερμότητας και της διεπαφής του συστήματος	
Συνδέστε το ζεύγος καλωδίων από τον σύνδεσμο BUS στον ακροδέκτη της διεπαφής του συστήματος. Η ηλεκτρική σύνδεση της συσκευής δεν είναι πολωμένη.	
<b>ΣΗΜΕΙΩΣΗ: ΓΙΑ ΤΗΝ ΑΠΟΦΥΓΗ ΠΡΟΒΛΗΜΑΤΩΝ ΠΑΡΕΜΒΟΛΩΝ, ΧΡΗΣΙΜΟΠΟΙΕΙΤΕ ΘΩΡΑΚΙΣΜΕΝΟ ΚΑΛΩΔΙΟ Ή ΤΗΛΕΦΩΝΙΚΟ ΚΑΛΩΔΙΟ ΣΥΝΕΣΤΡΑΜΜΕΝΟΥ ΖΕΥΓΟΥΣ.</b>	
<b>ΣΗΜΕΙΩΣΗ2: Συνδέετε μία μόνο διεπαφή συστήματος στο δίκτυο BUS</b>	

## ΑΡΧΙΚΗ ΔΙΑΜΟΡΦΩΣΗ

### ΠΡΟΣΟΧΗ!

Για την ασφάλεια και τη σωστή λειτουργία της διεπαφής του συστήματος, η προετοιμασία για λειτουργία πρέπει να εκτελείται από καταρτισμένο τεχνικό με τα απαιτούμενα προσόντα βάσει της νομοθεσίας.

ΔΙΑΔΙΚΑΣΙΑ ΔΙΑΜΟΡΦΩΣΗΣ	
<b>Αρχικοποίηση</b>	Εισαγάγετε τη διεπαφή του συστήματος στη συρόμενη υποδοχή σύνδεσης πιέζοντας το προσεκτικά προς τα κάτω. Βεβαιωθείτε ότι τα προϊόντα τροφοδοτούνται με ρεύμα. Μετά από μια σύντομη αρχικοποίηση, η συσκευή είναι έτοιμη για διαμόρφωση.
<b>Επιλογή γλώσσας</b>	Στην οθόνη εμφανίζεται η ένδειξη «Γλώσσα». Επιλέξτε την επιθυμητή γλώσσα περιστρέφοντας τον επιλογέα. Πατήστε το κουμπί OK για επιβεβαίωση.
<b>Επιλογή ημερομηνίας και ώρας</b>	Στην οθόνη εμφανίζεται η ένδειξη «Ωρα και Ημερομηνία». Περιστρέψτε τον επιλογέα για να επιλέξετε την ημέρα, τον μήνα και το έτος. Σε κάθε επιλογή, πατάτε πάντα τον επιλογέα για επιβεβαίωση.
	Μετά τη ρύθμιση της ημερομηνίας, η επιλογή μεταβαίνει στη ρύθμιση της ώρας. Περιστρέψτε τον επιλογέα για να ρυθμίσετε την ακριβή ώρα. Σε κάθε επιλογή, πατάτε πάντα τον επιλογέα για επιβεβαίωση.
<b>Επιλογή λειτουργίας θερινής ώρας</b>	Μετά τη ρύθμιση της ώρας, η επιλογή μεταβαίνει στη ρύθμιση της λειτουργίας θερινής ώρας. Περιστρέψτε τον επιλογέα για να επιλέξετε την ΧΡΟΝΟΠΡΟΓΡΑΜΜΑ ή ΧΕΙΡΟΚΙΝΗΤΗ λειτουργία. Εάν θέλετε το σύστημα να ενημερώνει αυτόματα την ώρα με την ισχύουσα θερινή ώρα, επιλέξτε την ΧΡΟΝΟΠΡΟΓΡΑΜΜΑ λειτουργία. Πατήστε τον επιλογέα για επιβεβαίωση.
<b>Επιλογή ζωνών Μενού «Ζώνες»</b>	Σε αυτήν την οθόνη επιλέγονται οι υδραυλικές ζώνες για εμφάνιση στο μενού χρήστη «Ζώνες». Περιστρέψτε τον επιλογέα για να επιλέξετε τις υπάρχουσες ζώνες στην εγκατάσταση. Πατήστε το κουμπί για επιβεβαίωση.
<b>Ρύθμιση παραμέτρων «ζώνης»</b>	Για τις συσκευές που είναι συμβατές με αυτήν τη λειτουργία είναι δυνατή η ρύθμιση των παρακάτω παραμέτρων για κάθε επιλεγμένη ζώνη: <ul style="list-style-type: none"><li>- Τρόπος λειτουργίας: Χειροκίνητος/Προγραμματισμένος/Απενεργοποίηση.</li><li>- Όνομα ζώνης (μόνο για τις συμβατές συσκευές).</li><li>- Θερμοκρασία σημείου ρύθμισης περιβάλλοντος.</li><li>- Ρυθμιστής θέρμανσης (μόνο για τις συμβατές συσκευές)</li></ul> ρυθμίστε τον τύπο της συσκευής που συνδέεται με τη ζώνη θέρμανσης: <ul style="list-style-type: none"><li>• κανένας</li><li>• αισθητήρας περιβάλλοντος</li><li>• θερμοστάτης</li></ul> ρυθμίστε τον τύπο της συσκευής που συνδέεται με τη ζώνη ψύξης: <ul style="list-style-type: none"><li>• κανένας</li><li>• αισθητήρας περιβάλλοντος</li><li>• θερμοστάτης</li></ul>

<b>Επιλογή ζώνης</b>	Στη συνέχεια, στην οθόνη εμφανίζεται η επιλογή της ζώνης που θα αντιστοιχιστεί στη συσκευή για τον έλεγχο της θερμοκρασίας περιβάλλοντος. Περιστρέψτε τον επιλογέα για να επιλέξετε την επιθυμητή ζώνη. Πατήστε τον επιλογέα για επιβεβαίωση. Εάν αντιστοιχιστεί η ζώνη αρ. 0, η συσκευή θα ενεργοποιηθεί αποκλειστικά και μόνο τη λειτουργία διεπαφής του συστήματος. Μετά την επιλογή της γλώσσας, το σύστημα θα επαναλάβει τη διαδικασία αρχικοποίησης
----------------------	--

## ΠΡΟΣΟΧΗ!

### ΔΙΕΝΕΞΗ ΔΙΕΥΘΥΝΣΙΟΔΟΤΗΣΗΣ BUS

Μετά την αρχικοποίηση, εάν η ζώνη που έχει αντιστοιχιστεί στη συσκευή χρησιμοποιείται ήδη από άλλη συσκευή που υπάρχει στο δίκτυο bus, εμφανίζεται το σφάλμα διένεξης διευθυνσιοδότησης. Πατήστε τον επιλογέα για να αποκτήσετε πρόσβαση στη σελίδα διαμόρφωσης του δικτύου Bus BridgeNet. Προχωρήστε στη σωστή διευθυνσιοδότηση των συσκευών σύμφωνα με τις οδηγίες που αναφέρονται στα αντίστοιχα εγχειρίδια.

## ΠΡΟΣΟΧΗ!

### ΔΙΕΝΕΞΗ ΤΥΠΟΥ ΩΡΙΑΙΟΥ ΠΡΟΓΡΑΜΜΑΤΙΣΜΟΥ

Το σφάλμα διένεξης ωριαίου προγραμματισμού προκαλείται όταν μία από τις προγραμματιζόμενες συσκευές στο δίκτυο δεν υποστηρίζει τον προγραμματισμό πολλαπλών επιπέδων.

Σε αυτήν την περίπτωση, ο προγραμματισμός πρέπει να ρυθμιστεί στα «2 επίπεδα» μέσω της παραμέτρου 0.4.3.

## ΠΡΟΣΟΧΗ!

### ΔΙΟΡΘΩΣΗ ΘΕΡΜΟΚΡΑΣΙΑΣ ΠΕΡΙΒΑΛΛΟΝΤΟΣ

Στην περίπτωση εγκατάστασης σε επιτοίχιο απομακρυσμένο modem (Light Gateway), η μέτρηση της θερμοκρασίας περιβάλλοντος ενδέχεται να πρέπει να διορθωθεί.



Η τεχνική τεκμηρίωση είναι διαθέσιμη στην παρακάτω σύνδεση:

[https://www.aristonthermo.com/docs/en/sensyshd/User\\_Manual\\_SensysHD\\_00.pdf](https://www.aristonthermo.com/docs/en/sensyshd/User_Manual_SensysHD_00.pdf)



## Diagnostics

[https://www.aristonthermo.com/docs/en/sensyshd/SystemInterface\\_Parameters\\_Diagnostics\\_00.pdf](https://www.aristonthermo.com/docs/en/sensyshd/SystemInterface_Parameters_Diagnostics_00.pdf)



# ΑΡΧΙΚΗ ΘΘΟΝΗ

- A. Κουμπί μενού
- B. Επιλογές  
(περιστρέψτε τον για επιλογή / πατήστε τον για επιβεβαίωση)
- C. Κουμπί Esc (πίσω)
- D. Εικονίδια λειτουργιών
- E. Καιρός και εξωτερική θερμοκρασία
- F. Θερμοκρασία περιβάλλοντος
- G. Επιθυμητή θερμοκρασία
- H. Ημερομηνία και ώρα
- I. Εικονίδια λειτουργίας
- L. Ένδειξη πίεσης



	Ενημέρωση μονάδας Wi-Fi σε εξέλιξη
AP	Άνοιγμα σημείου πρόσβασης σε εξέλιξη
	Απενεργοποιημένο ή μη συνδεδεμένο Wi-Fi
	Συνδεδεμένο Wi-Fi χωρίς δυνατότητα πρόσβασης στο διαδίκτυο
	Ενεργό Wi-Fi
	Εξωτερική θερμοκρασία
	Παρουσία φλόγας
	Βέλτιστη απόδοση λέβητα
	Συνδεδεμένη ηλιακή θερμική μονάδα
PV	Ενεργοποιημένη επαφή φωτοβολταϊκού συστήματος
	Ενεργή επαφή φωτοβολταϊκού συστήματος
SG	Ενεργοποιημένο σύστημα Smart Grid
	Μη ενεργοποιημένες αντιστάσεις ενσωμάτωσης
	Αριθμός ενεργών σταδίων αντιστάσεων
	Ενεργή αντλία θερμότητας
	Ενεργή επέκταση σημείου ρύθμισης περιβάλλοντος
	Θέρμανση
	Ενεργή θέρμανση
	Οικιακή χρήση
	Ενεργή λειτουργία οικιακής χρήσης

	Ενεργοποιημένη λειτουργία ψύξης
	Ενεργή λειτουργία ψύξης
90%	Δείκτης σχετικής υγρασίας
	Προγραμματισμένη λειτουργία
	Χειροκίνητη λειτουργία
	Ενεργή λειτουργία ρύθμισης θερμοκρασίας
	Ενεργή λειτουργία διακοπών
BOOST	Ενεργή λειτουργία Boost οικιακής χρήσης
HC	Ενεργοποιημένη λειτουργία Comfort οικιακής χρήσης στη ζώνη μειωμένου τιμολογίου ηλεκτρικού ρεύματος
HC 40	Ενεργοποιημένη λειτουργία Comfort οικιακής χρήσης στη ζώνη μειωμένου τιμολογίου ηλεκτρικού ρεύματος και σημείο ρύθμισης οικιακής χρήσης στους 40 °C στη ζώνη κανονικού τιμολογίου ηλεκτρικού ρεύματος
	Ενεργή λειτουργία δοκιμής
	Ενεργή λειτουργία θερμικής εξοικονόμησης
	Ενεργή αντιπαγωτική λειτουργία
	Ενεργή λειτουργία αφύγρυνσης
	Ενεργή αθόρυβη λειτουργία (μόνο για αντλίες θερμότητας)
	Σφάλμα σε εξέλιξη



## ΒΑΣΙΚΕΣ ΛΕΙΤΟΥΡΓΙΕΣ

### Ρύθμιση θερμοκρασίας περιβάλλοντος στη χειροκίνητη λειτουργία

Η ζώνη που συνδέεται με τη συσκευή έχει ρυθμιστεί στον ΧΕΙΡΟΚΙΝΗΤΟ τρόπο λειτουργίας «». Περιστρέψτε τον επιλογή για να επιλέξετε την τιμή θερμοκρασίας, η οποία υποδεικνύεται στην οθόνη από τον κινούμενο δρομέα κοντά στον δακτύλιο.

Πατήστε τον επιλογή για επιβεβαίωση.

Στην οθόνη εμφανίζεται η ρυθμισμένη θερμοκρασία.

### Ρύθμιση θερμοκρασίας περιβάλλοντος στην προγραμματισμένη λειτουργία

Η ζώνη που συνδέεται με τη συσκευή έχει ρυθμιστεί στον ΠΡΟΓΡΑΜΜΑΤΙΣΜΕΝΟ τρόπο λειτουργίας «». Κατά τη λειτουργία του ωριαίου προγραμματισμού, μπορείτε να αλλάξετε προσωρινά τη θερμοκρασία περιβάλλοντος που έχει ρυθμιστεί. Περιστρέψτε τον επιλογή για να επιλέξετε την τιμή θερμοκρασίας, η οποία υποδεικνύεται από τον κινούμενο δρομέα κοντά στον δακτύλιο. Πατήστε τον επιλογή για επιβεβαίωση.

Στην οθόνη εμφανίζεται η ρυθμισμένη θερμοκρασία.

Περιστρέψτε τον επιλογή για να ρυθμίσετε την ώρα μέχρι την οποία θέλετε να ισχύει η αλλαγή.

Πατήστε τον επιλογή για επιβεβαίωση. Στην οθόνη εμφανίζεται το σύμβολο «»

Η διεπαφή του συστήματος θα διατηρήσει την τιμή θερμοκρασίας μέχρι το τέλος του ωραρίου που έχει ρυθμιστεί και μετά θα επιστρέψει στην προκαθορισμένη θερμοκρασία περιβάλλοντος.



## ΜΕΝΟΥ ΧΡΗΣΤΗ

Πατήστε το κουμπί Μενού και στην οθόνη θα εμφανιστεί το μενού χρήστη που αποτελείται από δύο σελίδες.

Για να αποκτήσετε πρόσβαση στη δεύτερη σελίδα, περιστρέψτε τον επιλογέα και μετακινήστε τον δρομέα μέχρι το τελευταίο εικονίδιο της πρώτης σελίδας.



### • Ζώνες

Παρέχει τη δυνατότητα επιβεβαίωσης των κύριων πληροφοριών κατάστασης λειτουργίας των ζωνών και ρύθμισης του τρόπου λειτουργίας της μεμονωμένης ζώνης.



### • Ωριαίος προγραμματισμός

Παρέχει τη δυνατότητα ωριαίου προγραμματισμού της λειτουργίας θέρμανσης, ψύξης, οικιακής χρήσης και προσωρινής αποθήκευσης (εάν υπάρχει).

Επιλέξτε τον τύπο λειτουργίας:



### • Κατανάλωση ενέργειας

Παρέχει τη δυνατότητα εμφάνισης της εκτιμώμενης κατανάλωσης ενέργειας (αέριο και ηλεκτρικό ρεύμα) και της εξέλιξής της στον χρόνο για τις λειτουργίες θέρμανσης, ψύξης και νερού οικιακής χρήσης.



### • Λειτουργία διακοπών

Η λειτουργία διακοπών απενεργοποιεί τη θέρμανση κατά την περίοδο των διακοπών και ενεργοποιεί την αντιπαγωτική προστασία περιβάλλοντος και τη συσσώρευση νερού οικιακής χρήσης έως την ημερομηνία που έχει ρυθμιστεί.



### • Τρόπος λειτουργίας

Παρέχει τη δυνατότητα επιλογής του τρόπου λειτουργίας του συστήματος:



ΘΕΡΙΝΟΣ

παραγωγή ζεστού νερού οικιακής χρήσης, απενεργοποίηση θέρμανσης.



ΧΕΙΜΕΡΙΝΟΣ

παραγωγή ζεστού νερού οικιακής χρήσης και θέρμανση.



ΜΟΝΟ ΘΕΡΜΑΝΣΗ

απενεργοποίηση θέρμανσης μπόιλερ (εάν υπάρχει).



ΨΥΞΗ ΚΑΙ ΝΕΡΟ ΟΙΚΙΑΚΗΣ ΧΡΗΣΗΣ

(εάν υπάρχει)



ΜΟΝΟ ΨΥΞΗ

απενεργοποίηση θέρμανσης μπόιλερ (εάν υπάρχει)



OFF

απενεργοποιημένο σύστημα, ενεργή αντιπαγωτική λειτουργία.



### • Ρυθμίσεις νερού οικιακής χρήσης

Παρέχει τη δυνατότητα επιλογής της επιθυμητής θερμοκρασίας, του τρόπου λειτουργίας για την παραγωγή ζεστού νερού οικιακής χρήσης και της λειτουργίας θερμικής εξυγίανσης πιθανού συσσωρευμένου ACS.



### • Συνδεσιμότητα

Παρέχει τη δυνατότητα πρόσβασης στις ρυθμίσεις της λειτουργίας απομακρυσμένης συνδεσιμότητας όταν έχει συνδεθεί στο bus συσκευή WiFi, καθώς και εμφάνισης των κύριων πληροφοριών διαγνωστικού ελέγχου.



### • Πληροφορίες συστήματος

Παρέχει τη δυνατότητα εμφάνισης των κύριων πληροφοριών διαγνωστικού ελέγχου (των συνδεδεμένων συσκευών) και της ενεργειακής απόδοσης της εγκατάστασης

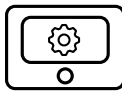

### • Ρυθμίσεις οθόνης

Παρέχει τη δυνατότητα διαμόρφωσης των κύριων ρυθμίσεων οθόνης.



### • Σύνθετες ρυθμίσεις

Παρέχει τη δυνατότητα πρόσβασης στις παρακάτω λειτουργίες:

- Ρύθμιση θερμοκρασίας θέρμανσης
- Ρύθμιση θερμοκρασίας ψύξης
- Ρυθμίσεις προσωρινής αποθήκευσης
- Σύνθετες ρυθμίσεις συνδεδεμένων συσκευών (λέβητας, αντλία θερμότητας, υβριδικό σύστημα...)
- Μονάδες μέτρησης
- Ενσωμάτωση φωτοβολταϊκού συστήματος
- Ρύθμιση μονάδων μέτρησης
- Διόρθωση μετρηθείσας θερμοκρασίας
- Επιλογή ζωνών για εμφάνιση στο μενού «Ζώνες»

## ΠΕΡΙΟΧΗ ΤΕΧΝΙΚΩΝ ΡΥΘΜΙΣΕΩΝ

### **⚠ ΠΡΟΣΟΧΗ!**

**Για την ασφάλεια και τη σωστή λειτουργία της διεπαφής του συστήματος, η προετοιμασία για λειτουργία πρέπει να εκτελείται από καταρτισμένο τεχνικό με τα απαιτούμενα προσόντα βάσει της νομοθεσίας.**

Για να αποκτήσετε πρόσβαση στην περιοχή τεχνικών ρυθμίσεων, πατήστε ταυτόχρονα τα κουμπιά πίσω «Esc» και «Μενού» μέχρι να εμφανιστεί στην οθόνη η εντολή «Εισαγωγή κωδικού».

Περιστρέψτε τον επιλογέα και εισαγάγετε τον κωδικό τεχνικών ρυθμίσεων (234). Πατήστε τον επιλογέα για επιβεβαίωση.

Περιοχή τεχνικών ρυθμίσεων	
Γλώσσα	Ρύθμιση γλώσσας
Ωρα και Ημερομηνία	Ρύθμιση ημερομηνίας και ώρας
Ρυθμίσεις δικτύου Bridgenet Bus	Εμφάνιση συνδεδεμένων συσκευών και των χαρακτηριστικών τους
Λειτουργία ζώνης	Σύνθετες ρυθμίσεις ελέγχου ζωνών
Μενού	Πρόσβαση σε όλα τα ενεργοποιημένα μενού και τις τεχνικές παραμέτρους ανάλογα με τις συνδεδεμένες συσκευές και τις διαθέσιμες ζώνες
Διαδικασίες με οδηγό	Ειδικό μενού καθοδηγούμενων διαδικασιών για τη ρύθμιση των συσκευών που υπάρχουν στην εγκατάσταση
Επισκευή	Γρήγορη πρόσβαση στις παραμέτρους λειτουργίας για τον τεχνικό
Σφάλματα	Λίστα των τελευταίων 10 σφαλμάτων που εντοπίστηκαν

### **ΣΗΜΑΝΤΙΚΟ!:**

**Για περισσότερες λεπτομέρειες σχετικά με τις ρυθμίσεις των παραμέτρων και των διαδικασιών της περιοχής τεχνικών ρυθμίσεων, ανατρέξτε στο εγχειρίδιο εγκατάστασης των μεμονωμένων προϊόντων (λέβητες, αντλίες θερμότητας, υβριδικό σύστημα κ.λπ.).**

<b>CE</b>	Συμμόρφωση	Ηλεκτρομαγνητική συμβατότητα (EMC): 2014/30/EE Οδηγία για τον ραδιοεξοπλισμό (RED): 2014/53/EE Οδηγία για τον περιορισμό των επικίνδυνων ουσιών (ROHS): 2015/863/EE
	Πρότυπο	Ηλεκτρομαγνητική συμβατότητα (EMC): EN 55014-1:2017, EN 55014-2:2015, CISPR 14-1:2016, CISPR 14-2:2015 Οδηγία για τον ραδιοεξοπλισμό (RED): ETSI EN 300 328: v2.2.2, ETSI EN 301 489-1, v2.2.3, ETSI EN 301 489-17: v3.2.2, EN 62311:2008, EN 62368-1:2014+A11:2017 Οδηγία για τον περιορισμό των επικίνδυνων ουσιών (ROHS): EN 50581

## OPĆENITO

Sučelje sustava SENSYS HD omogućuje vam jednostavno i učinkovito upravljanje regulacijom topline u prostorijama te kontrolu potrošne tople vode.

Sučelje sustava SENSYS HD kompatibilno je sa sustavom **Ariston NET**.

Hvala što ste odabrali **Ariston NET**, sustav koji je tvrtka Ariston osmislila i proizvodi kako bi vam pružila novo iskustvo pri uporabi svog kućnog sustava grijanja i potrošne vode. Putem sustava **Ariston NET** možete uključiti, isključiti i kontrolirati temperaturu grijanja i potrošne vode pametnim telefonom ili računalom – uvijek i gdje god se nalazili.



On omogućava stalno praćenje energetske potrošnje, jamči vam uštedu na računu za plin i u stvarnom vremenu vas obavještava u slučaju kvara na generatoru topline. Osim toga, ako aktivirate uslugu tele-pomoći, servisni centar moći će na daljinu riješiti veći dio problema.

Za više informacija posjetite web-mjesto posvećeno sustavu Ariston Net: [https://www.ariston.com/hr/ariston\\_net\\_uvijek\\_povezani](https://www.ariston.com/hr/ariston_net_uvijek_povezani)

## SIGURNOSNA PRAVILA

### POZOR!

**Ovaj priručnik sastavni je i bitan dio proizvoda: treba ga brižljivo čuvati i mora ga se uvijek priložiti proizvodu, čak i u slučaju preseljenja kod drugog vlasnika ili korisnika odnosno u slučaju primjene na drugom mjestu.**









Ne dopušta se uporaba proizvoda u svrhe drukčije od onih naznačenih u ovom priručniku. Proizvođač se ne može smatrati odgovornim za eventualna oštećenja nastala zbog pogrešne uporabe proizvoda ili zbog ne prilagođavanja instalacije uputama koje se daju u ovom priručniku. Sve radnje održavanja na proizvodu smije obavljati isključivo kvalificirano osoblje i to služeći se isključivo originalnim dijelovima. Proizvođač se ne može smatrati odgovornim za eventualnu štetu nastalu zbog nepoštovanja tog naputka, a čime bi se mogla ugroziti sigurnost instalacije.

### POZOR!

Uređajem se mogu koristiti djeca od 8 godina i nadalje te osobe sa smanjenim tjelesnim, osjetilnim ili umnim sposobnostima odnosno bez iskustva ili potrebnog znanja, pod uvjetom da ih se nadzire ili da su upućene u sigurnu uporabu uređaja i razumiju opasnosti u vezi s njim.

Djeca se ne smiju igrati uređajem. Čišćenje i održavanje o kojima se treba brinuti korisnik ne smiju obavljati djeca bez nadzora.

## TUMAČ SIMBOLA:

-  Nepoštovanje upozorenja dovodi u rizik od – u određenim okolnostima i smrtonosnih – ozljeda osoba.
-  Nepoštovanje upozorenja dovodi u rizik od – u određenim okolnostima i teških – oštećenja predmeta, biljaka ili životinja.  
Proizvađač se ne može smatrati odgovornim za eventualna oštećenja nastala zbog pogrešne uporabe proizvoda ili zbog ne prilagođavanja instalacije uputama koje se daju u ovom priručniku.
-  **Nemojte vršiti radnje koje zahtijevaju vađenje uređaja iz njegove instalacije.**  
Oštećenje uređaja.  
**Nemojte se penjati na sjedalice, klupice, ljestve ili nestabilne oslonce radi čišćenja uređaja.**
-  Tjelesne ozljede prouzročene padom s visine ili zatvaranjem ljestava (ako su dvostruke).  
**Nemojte se koristiti insekticidima, otapalima niti agresivnim deterdžentima za čišćenje uređaja.**
-  Oštećenje plastičnih ili lakiranih dijelova.  
**Nemojte koristiti uređaj u svrhe drugačije od onih predviđenih uobičajenom uporabom u kućanstvu.**
-  Oštećenje uređaja prouzročeno preopterećenjem.  
Oštećenje nepravilno korištenih predmeta.
-  **Ne dozvoljavajte da se uređajem koriste djeca ili neiskusne osobe.**  
Oštećenje uređaja zbog pogrešne uporabe.
- Tijekom radova na čišćenju, održavanju i spajanju uređaj treba izolirati iz mreže za napajanje vađenjem utikača iz utičnice.**
-  Tjelesne ozljede prouzročene strujnim udarom.

**PROIZVOD JE U SKLADU S DIREKTIVOM 2012/19/EU –  
o otpadnoj električnoj i elektroničkoj opremi (OEEO)**



Oznaka prekrizhenog spremnika za sakupljanje otpada s kotačima koja se nalazi na uređaju ili na njegovoj ambalaži pokazuje da proizvod na kraju njegovog vijeka trajanja treba odložiti odvojeno od ostalog otpada.

Zato korisnik treba odnijeti uređaj na kraju životnog vijeka u sabirni centar za odvojeno sakupljanje električnog i elektroničkog otpada. Umjesto samostalne brige o odlaganju, uređaj koji se želi rashodovati može se vratiti trgovcu u trenutku kupnje novog jednakovrijednog uređaja. Osim toga, kod trgovaca elektroničkim uređajima čija je prodajna površina najmanje 400 m<sup>2</sup> moguće je besplatno i bez obveze kupnje predati elektroničke proizvode dimenzija manjih od 25 cm koje treba odložiti. Primjerenim odvojenim odlaganjem radi kasnijeg upućivanja rashodovanog uređaja na recikliranje, obradu i okolišu prihvatljivo zbrinjavanje doprinosi se izbjegavanju mogućih negativnih utjecaja na okoliš i na zdravlje te pospješuje ponovnu primjenu i/ili recikliranje materijala od kojih se uređaj sastoji.

# OPIS PROIZVODA

TEHNIČKI PODACI	
Dimenzije	134 mm x 96 mm x 21 mm
Električno napajanje	BUS BridgeNet® 8 do maks. 24 V
Potrošnja električne energije	≤ 35 mA
Radna temperatura	-0 ÷ 50 °C
Temperatura skladištenja	-10 ÷ 45 °C
Vlažnost	20% RV ÷ 80% RV
Točnost temperature	+/- 0,5 °C
Trajanje međuspremnika	min. 2 h
Dužina i presjek kabela sabirnice	maks. 50 m    ø min. 0,5 mm <sup>2</sup>
NAPOMENA: KAKO BISTE IZBJEGLI PROBLEME U OBLIKU SMETNJI, RABITE OKLOPLJENI KABEL ILI UPLETENI DVOŽILNI KABEL.	

INFORMACIJSKI LIST PROIZVODA	
Naziv dobavljača	ARISTON
Identifikacijski model dobavljača	SENSYS HD
Razred kontrole temperature	V
Doprinos energetske učinkovitosti (%) za grijanje prostora	+3%
Dodavanjem vanjske sonde Ariston /Internet Weather (Sensys NET HD):	
Razred kontrole temperature	VI
Doprinos energetske učinkovitosti (%) za grijanje prostora	+4%
U sustavu s 3 zone i 2 sobna osjetnika Ariston:	
Razred kontrole temperature	VIII
Doprinos energetske učinkovitosti (%) za grijanje prostora	+5%

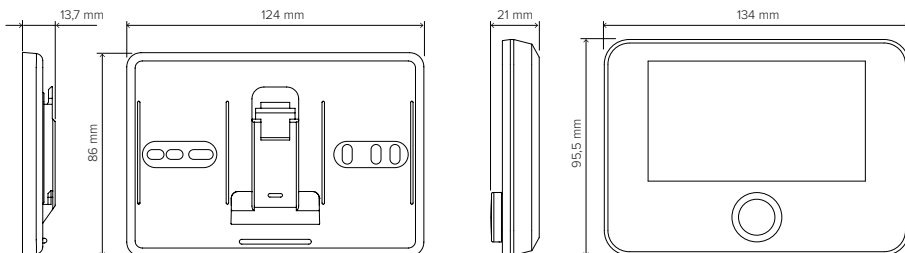

## POSTAVLJANJE PROIZVODA

Uređaj očitava temperaturu okoline, zato treba oštroumno odabrati položaj postavljanja. Namjestite ga daleko od izvora topline (radijatora, sunčevih zraka, kamina itd.) i od struja zraka ili otvora na vani, koji bi mogli utjecati na očitavanje. Postavite ga na visini od otprilike 1,50 m od poda.

### **⚠ POZOR!**

**Postavljanje treba izvršiti kvalificirano tehničko osoblje.**

**Prije bilo kakvog spajanja isključite električno napajanje generatora topline putem dvopolnog vanjskog prekidača. Postavite proizvod u okolini u kojoj su razine onečišćenja normalne.**

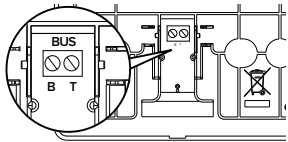
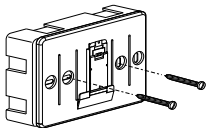
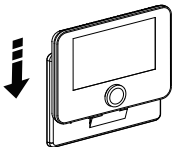
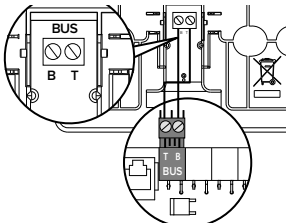
POSTAVLJANJE NA ZID	
Spojite par žica na stezaljku kako biste izveli spajanje na generator topline putem sabirnice.	
Pričvrstite montažnu pločicu iz kompleta za postavljanje na zid.	
Namjestite uređaj na montažnu pločicu blago ga gurajući prema dolje.	
SPAJANJE NA SUSTAV	
Slanje, primanje i dešifriranje signala odvija se putem protokola BUS BridgeNet® koji uspostavlja komunikaciju između generatora topline i sučelja sustava.	
Spojite par žica od konektora sabirnice na stezaljku sučelja sustava. Električni spoj uređaja nije polariziran.	
<b>NAPOMENA: KAKO BISTE IZBJEGLI PROBLEME U OBLIKU SMETNJI, RABITE OKLOPLJENI KABEL ILI UPLETENI DVOŽILNI KABEL.</b> <b>NAPOMENA 2: na sabirnicu spojite samo jedno sučelje sustava.</b>	



# POČETNA KONFIGURACIJA

## POZOR!

U cilju jamčenja sigurnosti i pravilnog rada sučelja sustava, puštanje u rad treba izvršiti tehničar čija kvalifikacija udovoljava zakonskim zahtjevima.

POSTUPAK KONFIGURACIJE	
<b>Inicijalizacija</b>	Blago ga gurajući prema dolje kliznite sučelje sustava u kućište za povezivanje i uvjerite se da se proizvodi napajaju: nakon kratke inicijalizacije uređaj je spreman za konfiguraciju.
<b>Odabir jezika</b>	Na zaslonu se prikazuje "Jezik". Odaberite željeni jezik okrećući gumb. Pritisnite tipku OK za potvrdu.
<b>Odabir datuma i sata</b>	Na zaslonu se prikazuje "Vrijeme i datum". Okrenite gumb kako biste odabrali dan, mjesec i godinu. Pri svakom odabiru uvijek pritisnite gumb za potvrdu.
	Nakon što ste postavili datum, odabir prelazi na postavljanje sata. Okrenite gumb kako biste postavili točan sat; pri svakom odabiru uvijek pritisnite gumb za potvrdu.
<b>Odabir načina ljetnog računanja vremena</b>	Nakon što ste postavili sat, odabir prelazi na postavljanje načina ljetnog računanja vremena. Okrenite gumb da biste odabrali VREMENSKO PROGRAMIRANJE ili RUČNO. Ako želite da sustav automatski ažurira razdoblje ljetnog računanja vremena kad je ono na snazi, odaberite VREMENSKO PROGRAMIRANJE. Pritisnite gumb za potvrdu.
<b>Odabir zona izbornik "Zona"</b>	Na ovom zaslonu odabirete one zone hidrauličnog kruga koje će se prikazivati u korisničkom izborniku "Zona". Okrenite gumb kako biste odabrali zone prisutne u sustavu, pritisnite gumb za potvrdu.
<b>Postavljanje parametara "Zona"</b>	Kod uređaja koji su kompatibilni s ovom funkcijom za svaku odabranu zonu možete postaviti sljedeće parametre: <ul style="list-style-type: none"><li>– Način rada: Ručno/Programirano/Isključeno;</li><li>– Naziv zone (samo za kompatibilne uređaje);</li><li>– Referentna temperatura okoline;</li><li>– Regulator grijanja (samo za kompatibilne uređaje) postavite tip uređaja pridruženog zoni u grijanju:<ul style="list-style-type: none"><li>• nema</li><li>• sobni osjetnik</li><li>• termostat;</li></ul></li><li>- Regulator hlađenja (samo za kompatibilne uređaje) postavite tip uređaja pridruženog zoni u hlađenju:<ul style="list-style-type: none"><li>• nema</li><li>• sobni osjetnik</li><li>• termostat;</li></ul></li></ul>

<b>Odabir zone</b>	Nakon toga, na zaslonu se prikazuje odabir zone koju treba dodijeliti uređaju za kontrolu temperature okoline. Okrenite gumb kako biste odabrali željenu zonu. Pritisnite gumb za potvrdu. Ako dodijelite zonu br. 0, uređaj će vršiti isključivo funkciju sučelja sustava. Nakon odabira zone sustav će ponoviti postupak inicijalizacije.
--------------------	--

## **POZOR!**

### **SUKOB PRI ADRESIRANJU U SABIRNICI**

Ako se nakon inicijalizacije zonom koja je dodijeljena uređaju već služi neki drugi uređaj prisutan u sabirnici, prikazuje se greška sukoba pri adresiranju. Pritisnite gumb da biste pristupili stranici za konfiguraciju mreže BUS BridgeNet. Pravilno adresirajte uređaje prema uputama koje se navode u njihovim priručnicima.

## **POZOR!**

### **SUKOB ZBOG TIPA SATNOG PROGRAMIRANJA**

Greška sukoba pri satnom programiranju pojavljuje se kad neki programibilni uređaj prisutan u mreži ne podržava višerazinsko programiranje.

U tom slučaju programiranje treba postaviti na "2 razine" pomoću parametra 0.4.3.

## **POZOR!**

### **ISPRAVAK TEMPERATURE OKOLINE**

U slučaju postavljanja na udaljeni zidni modem ("Light Gateway"), izmjerena temperatura okoline mogla bi zahtijevati ispravak.



**Tehnička dokumentacija raspoloživa je na poveznici:**

[https://www.aristonthermo.com/docs/en/sensyshd/User\\_Manual\\_SensysHD\\_00.pdf](https://www.aristonthermo.com/docs/en/sensyshd/User_Manual_SensysHD_00.pdf)



---

## **Diagnostics**

[https://www.aristonthermo.com/docs/en/sensyshd/SystemInterface\\_Parameters\\_Diagnostics\\_00.pdf](https://www.aristonthermo.com/docs/en/sensyshd/SystemInterface_Parameters_Diagnostics_00.pdf)



# POČETNI ZASLON

- A. Tipka Izbornik
- B. Gumb  
(okrenite za odabir /pritisnite za potvrdu)
- C. Tipka Izlaz (Natrag)
- D. Funkcijske ikone
- E. Prognoza vremena i Vanjska temperatura
- F. Temperatura okoline
- G. Željena temperatura
- H. Datum i sat
- I. Operativne ikone
- L. Naznaka tlaka



	Ažuriranje modula Wi-Fi u tijeku
	Otvaranje pristupne točke ("Access Point") u tijeku
	Wi-Fi je isključen ili nije povezan
	Wi-Fi je povezan, ali pristup internetu nije uspio
	Wi-Fi je aktivan
	Vanjska temperatura
	Prisutnost plamena
	Optimalna učinkovitost grijača
	Povezan je solarni toplinski modul
	Osposobljen je servis fotonaponskog sustava
	Aktivan je ulaz fotonaponskog sustava
	Osposobljen je sustav pametne rešetke ("Smart Grid")
	Otpornici za integraciju nisu osposobljeni
	Broj faza aktivnih otpornika
	Aktivna je dizalica topline
	Aktivno je proširenje referentne vrijednosti za okolinu
	Grijanje
	Aktivno je grijanje
	Potrošna voda
	Aktivna je potrošna voda

	Osposobljen je servis hlađenja
	Aktivan je servis hlađenja
	Pokazatelj relativne vlažnosti
	Programirano
	Ručno
	Aktivna je funkcija Regulacija topline
	Aktivna je funkcija Praznici
	Aktivno je pojačanje potrošne vode ("Boost")
	Komfor potrošne vode osposobljen je u vremenu niže dnevne tarife
	Komfor potrošne vode osposobljen je u vremenu niže dnevne tarife, a referentna vrijednost potrošne vode na 40 °C u vremenu više dnevne tarife
	Aktivan je način Test
	Aktivna je funkcija toplinskog saniranja
	Aktivna je funkcija zaštite od zaleđivanja
	Aktivna je funkcija odvlaživanja
	Aktivan je bešumni način (samo za dizalice topline)
	Greška u tijeku

## OSNOVNE FUNKCIJE

### Podešavanje temperature okoline u načinu Ručno

Način rada: zone pridružene uređaju postavljen je na "  " RUČNO.

Okrenite gumb kako biste odabrali vrijednost temperature koju na zaslonu pokazuje pomični pokazivač blizu prstena.

Pritisnite gumb za potvrdu.

Na zaslonu se prikazuje postavljena temperatura.

### Podešavanje temperature okoline u načinu Programirano

Način rada: zone pridružene uređaju postavljen je na "  " PROGRAMIRANO.

Tijekom rada u načinu satnog programiranja moguće je privremeno promijeniti postavljenu temperaturu okoline. Okrenite gumb kako biste odabrali vrijednost temperature koju pokazuje pomični pokazivač blizu prstena.

Pritisnite gumb za potvrdu.

Na zaslonu se prikazuje postavljena temperatura.

Okrenite gumb kako biste postavili sat do kojeg želite zadržati promjenu.

Pritisnite gumb za potvrdu. Na zaslonu se prikazuje simbol "  ".

Sučelje sustava održavat će vrijednost temperature sve do postavljenog sata, nakon čega će se vratiti na unaprijed postavljenu temperaturu okoline.



# KORISNIČKI IZBORNIK

Pritisnite tipku Izbornik: na zaslonu se prikazuje korisnički izbornik koji se sastoji od dvije stranice.

Da biste pristupili drugoj stranici okrenite gumb i kliznice pokazivačem sve do posljednje ikone na prvju stranici.



## • Zone

Omogućuje provjeravanje glavnih informacija o stanju rada zona i postavljanje načina rada pojedine zone.



## • Satno programiranje

Omogućuje postavljanje satnog programiranja za grijanje, hlađenje, potrošnu vodu i međuspremnik ogrjevnice vode (ako postoji). Odaberite vrstu rada:



## • Energetska potrošnja

Omogućuje prikazivanje procjene energetske potrošnje (plina i električne energije) i njezino privremeno kretanje za način grijanja, hlađenja i potrošne vode.



## • Funkcija Praznici

Funkcija Praznici deaktivira grijanje tijekom razdoblja praznika i aktivira zaštitu od zaleđivanja okoline i akumulacije potrošne vode sve do postavljenog datuma.



## • Način rada

Omogućuje odabir načina rada sustava:



### LJETO

priprema potrošne tople vode bez grijanja.



### ZIMA

priprema potrošne tople vode i grijanje.



### SAMO GRIJANJE

isključenje grijanja bojlera (ako postoji).



### HLAĐENJE I POTROŠNA VODA

(ako postoji)



### SAMO HLAĐENJE

isključenje grijanja bojlera (ako postoji)



### ISKLJUČENO

sustav je isključen, funkcija zaštite od zaleđivanja je aktivna.



- **Postavke potrošne vode**

Omogućuje odabir željene temperature, načina rada za pripremu potrošne tople vode i funkcije toplinskog saniranja eventualno akumulirane PTV.



- **Povezivost**

Omogućuje pristupanje postavkama usluge povezivosti na daljinu kad je na sabirnicu spojen neki Wi-Fi uređaj i dopušta pregledavanje glavnih dijagnostičkih informacija.



- **Informacije o sustavu**

Omogućuje pregledavanje glavnih dijagnostičkih informacija (o povezanim uređajima) i energetske učinkovitosti sustava.

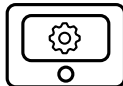

- **Postavke zaslona**

Omogućuje konfiguriranje glavnih postavki zaslona.



- **Napredne postavke**

Omogućuje pristup slijedećim funkcijama:

- Regulacija topline grijanja
- Regulacija topline hlađenja
- Postavke međuspremnik ogrjevnice
- Napredne postavke povezanih uređaja (grijač, dizalica topline, hibridni sustavi,...)
- Mjerna jedinica
- Integracija fotonaponskog sustava
- Postavljanje mjerne jedinice
- Ispravak izmjerene temperature
- Odabir zona za prikazivanje u izborniku "Zona"

# TEHNIČKO PODRUČJE

## POZOR!

U cilju jamčenja sigurnosti i pravilnog rada sučelja sustava, puštanje u rad treba izvršiti tehničar čija kvalifikacija udovoljava zakonskim zahtjevima.

Kako biste pristupili tehničkom području istovremeno pritisnite tipke Natrag i "Izbornik" sve dok se na zaslonu ne prikaže "Unos šifre".

Okrenite gumb i unesite tehničku šifru (234), pritisnite za potvrdu.

Tehničko područje	
Jezik	Postavljanje jezika
Vrijeme i datum	Postavljanje datuma i sata
Postavke mrežne sabirnice BridgeNet	Prikazivanje povezanih uređaja i njihove karakteristike
Mod zone	Napredne postavke za kontrolu zona
Kompletni izbornik	Pristup svim izbornicima i tehničkim parametrima osposobljenim na temelju povezanih uređaja i raspoloživih zona
Savjeti za puštanje u pogon	Izbornik posvećen vođenim postupcima za postavljanje uređaja prisutnih u sustavu
Servis	Brzi pristup servisnim parametrima za tehničara
Povijest grešaka	Popis posljednjih 10 očitanih grešaka

## VAŽNO!

Više detalja o postavkama parametara i postupcima tehničkog područja pogledajte u priručniku za postavljanje pojedinih proizvoda (grijači, dizalice topline, hibridni sustavi itd.).

	Sukladnost	EMC: 2014/30/EU RED: 2014/53/EU ROHS: 2015/863/EU
	Norma	EMC: EN 55014-1:2017; EN 55014-2:2015; CISPR 14-1:2016; CISPR 14-2:2015 RED: ETSI EN 300 328: v2.2.2; ETSI EN 301 489-1: v2.2.3; ETSI EN 301 489-17: v3.2.2; EN 62311:2008; EN 62368-1:2014+A11:2017 ROHS: EN 50581

## ВВЕДЕНИЕ

Интерфейс системы SENSYS HD просто и эффективно управляет терморегуляцией помещений и нагревом БВ. Системный интерфейс SENSYS HD совместим с **Ariston NET**.

Благодарим за выбор **Ariston NET** — системы, разработанной и произведенной компанией Ariston, для того чтобы существенно облегчить эксплуатацию вашей системы бытового отопления и нагрева воды ГВС. С помощью **Ariston NET** вы можете включать, выключать и контролировать температуру отопления и воды ГВС со смартфона или ПК в любое время и из любой точки, в которой вы находитесь.



Система позволяет постоянно контролировать потребление энергии, обеспечивая экономию за счет снижения потребления газа, а в случае неисправности теплогенератора уведомляет об этом пользователя в режиме реального времени. Кроме того, после активации теледиагностики сервисный центр может удаленно решить большинство возникающих проблем.

Для получения дополнительной информации посетите веб-сайт Ariston Net: <https://www.ariston.com/ru-ru/umnyj-dom>

## ПРАВИЛА ТЕХНИКИ БЕЗОПАСНОСТИ

### ВНИМАНИЕ!

**Настоящее руководство является неотъемлемой частью изделия и должно бережно храниться поблизости. При передаче изделия новому владельцу руководство должно передаваться вместе с ним.**

Не допускается использование изделия для целей, отличных от указанных в данном руководстве. На производителя не может возлагаться ответственность за какой бы то ни было ущерб, причиненный в результате ненадлежащей эксплуатации изделия или несоблюдения указаний, приведенных в настоящем руководстве. Все операции технического обслуживания изделия должны производиться только квалифицированным персоналом и исключительно с применением оригинальных запасных частей. На производителя не может возлагаться ответственность за какой бы то ни было ущерб, вызванный несоблюдением этого указания, в результате чего может быть подвергнута опасности установка.









### ВНИМАНИЕ!

Детям не младше 8 лет, лицам с ограниченными физическими, сенсорными или умственными способностями, а также лицам без опыта пользования или не имеющим необходимых знаний пользоваться прибором разрешается только под надзором или после их надлежащего обучения правилам безопасной эксплуатации прибора с разъяснением связанных с этим опасностей.

Игры детей с данным прибором запрещены. Работы по чистке и обслуживанию, подлежащие выполнению пользователем, не должны выполняться детьми, находящимися без присмотра.



## УСЛОВНЫЕ ОБОЗНАЧЕНИЯ:

-  Несоблюдение этой меры безопасности подвергает людей риску получения травм, в том числе со смертельным исходом.
-  Несоблюдение этой меры безопасности подвергает риску получения повреждений, в том числе существенных, имущество, зеленые насаждения и животных.  
На производителя не может возлагаться ответственность за какой бы то ни было ущерб, причиненный в результате ненадлежащей эксплуатации изделия или несоблюдения указаний, приведенных в настоящем руководстве.  
**Запрещается проводить какие-либо работы, требующие демонтажа прибора с места его установки.**
-  Повреждение прибора.  
**Не используйте неустойчивые стулья, приставные лестницы, табуретки и подставки для проведения чистки прибора.**
-  Опасность травмирования при падении с высоты или заземления (лестницы-стремянки).  
**Не используйте для чистки прибора инсектициды, растворители или агрессивные моющие средства.**
-  Повреждение пластиковых или окрашенных деталей.  
**Не используйте прибор по назначению, отличному от обычного бытового применения.**
-  Повреждение устройства из-за перегрузки.  
Повреждение других предметов из-за неправильного обращения.
-  **Не позволяйте пользоваться изделием детям или лицам с недостаточным опытом.**  
Повреждение прибора вследствие непредусмотренного применения.
-  **В ходе работ по очистке, техническому обслуживанию или подключению необходимо отсоединить прибор от электрической сети посредством извлечения вилки из розетки.**  
Опасность поражения электрическим током.

**ИЗДЕЛИЕ СООТВЕТСТВУЕТ ПОЛОЖЕНИЯМ ДИРЕКТИВЫ ЕС 2012/19/EU -  
Законодательного декрета об обращении с отходами электрического и  
электронного оборудования (RAEE)**



Знак «зачеркнутый мусорный бак», нанесенный на прибор или его упаковку, указывает, что изделие после окончания срока его службы должно утилизироваться отдельно от других отходов.

В связи с этим по завершении срока службы пользователь должен сдать собранный прибор в соответствующий коммунальный центр, занимающийся раздельным сбором отходов электрического и электронного оборудования. В качестве альтернативы сдаче в коммунальные пункты сбора прибор можно сдать на утилизацию продавцу в момент покупки нового аналогичного прибора. В торговых точках площадью от 400 м<sup>2</sup>, где осуществляется продажа электронной продукции, можно помимо этого бесплатно сдавать на утилизацию электронные товары с габаритными размерами менее 25 см без обязательства покупки новых. Надлежащий раздельный сбор для последующей отправки выведенного из эксплуатации прибора на переработку, обработку и экологически безопасную утилизацию вносит свой вклад в предотвращение возможных отрицательных последствий для окружающей среды и здоровья людей, а также способствует повторному использованию и/или переработке материалов, из которых состоит прибор.

# ОПИСАНИЕ ПРИБОРА

ТЕХНИЧЕСКИЕ ДАННЫЕ	
Размеры	134 мм x 95,5 мм x 21 мм
Электропитание	BUS BridgeNet® от 8 до 24 В макс.
Потребляемый электрический ток	≤35 мА
Рабочая температура	-0 ÷ 50°C
Температура хранения	-10 ÷ 45°C
Относительная влажность	20 ÷ 80 %
Погрешность измерения температуры	±0,5 °C
Продолжительность работы, обеспечиваемая буферной батареей	мин. 2 часа
Длина и сечение кабеля шины	макс. 50 м мин. ø. 0,5 мм <sup>2</sup>
ПРИМЕЧАНИЕ: ВО ИЗБЕЖАНИЕ ПРОБЛЕМ, ВЫЗЫВАЕМЫХ НАВОДКАМИ, СЛЕДУЕТ ИСПОЛЬЗОВАТЬ ЭКРАНИРОВАННЫЙ КАБЕЛЬ ИЛИ ВИТУЮ ПАРУ.	

ТЕХНИЧЕСКАЯ СПЕЦИФИКАЦИЯ ИЗДЕЛИЯ	
Наименование поставщика	ARISTON
Идентификатор модели поставщика	SENSYS HD
Температурный класс	B
Увеличение энергоэффективности в % при обогреве помещений	+3 %
При добавлении наружного датчика Ariston /Internet Weather (Sensys NET HD):	
Температурный класс	VI
Увеличение энергоэффективности в % при обогреве помещений	+4 %
В системе из 3 зон с 2 датчиками температуры окружающей среды Ariston:	
Температурный класс	VIII
Увеличение энергоэффективности в % при обогреве помещений	+5 %

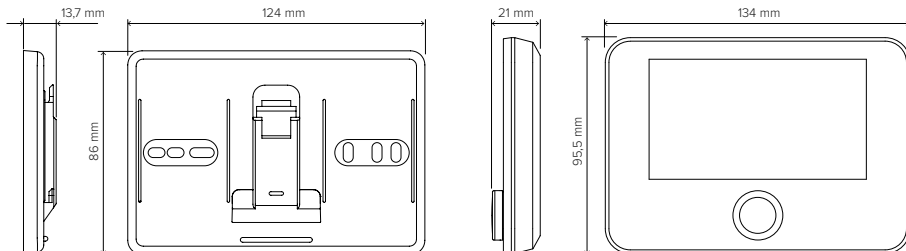

## МОНТАЖ ИЗДЕЛИЯ

Изделие измеряет окружающую температуру. Поэтому при выборе места его установки необходимо учитывать следующие факторы. Изделие следует устанавливать вдали от источников тепла (радиаторов, прямых солнечных лучей, каминов и т.п.) и сквозняков или проемов, напрямую выходящих наружу, т.е. таких мест, в которых имеются факторы, способные исказить результаты измерений. Установите изделие на высоте примерно 1,50 м от пола.

### **⚠ ВНИМАНИЕ!**

**Установка должна проводиться квалифицированным техническим персоналом.**

**Перед выполнением любых подключений отключите электропитание теплогенератора с помощью внешнего двухполюсного выключателя. Изделие следует устанавливать в атмосфере с нормальным уровнем содержания загрязняющих веществ.**

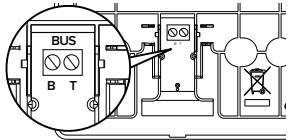
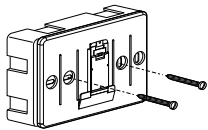
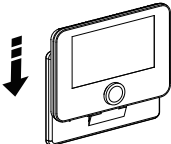
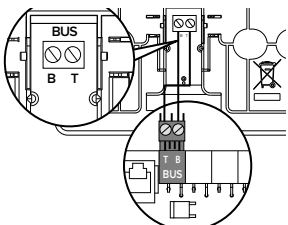
<b>НАСТЕННЫЙ МОНТАЖ</b>	
Подсоедините пару проводов к клеммам для подсоединения теплогенератора через шину.	
Прикрепите к стене входящее в монтажный комплект опорное основание.	
Установите устройство на опорное основание, аккуратно сдвинув его вниз.	
<b>ПОДСОЕДИНЕНИЕ К СИСТЕМЕ</b>	
Передача, прием и декодирование сигналов производится посредством протокола BUS BridgeNet®, связывающего теплогенератор с системным интерфейсом.	
Подсоедините пару проводов, идущих от разъема BUS, к клеммам системного интерфейса. Электрическое подключение устройства не является поляризованным.	
<b>ПРИМЕЧАНИЕ: ВО ИЗБЕЖАНИЕ ПРОБЛЕМ, ВЫЗЫВАЕМЫХ НАВОДКАМИ, СЛЕДУЕТ ИСПОЛЬЗОВАТЬ ЭКРАНИРОВАННЫЙ КАБЕЛЬ ИЛИ ВИТУЮ ПАРУ.</b>	
<b>ПРИМЕЧАНИЕ 2: Подсоединяйте к шине только один системный интерфейс.</b>	

# ПЕРВОНАЧАЛЬНОЕ КОНФИГУРИРОВАНИЕ

## ВНИМАНИЕ!

Для обеспечения безопасности и исправной работы интерфейса системы его запуск в эксплуатацию должен выполняться квалифицированным техническим специалистом, обладающим полномочиями, предусмотренными законодательством.

ПРОЦЕДУРА КОНФИГУРИРОВАНИЯ	
<b>Инициализация</b>	Вставьте системный интерфейс в соединительный слот, осторожно нажав на него вниз и убедитесь в том, что на изделия подано питание; после короткой инициализации устройство будет готово к выполнению конфигурирования.
<b>Выбор языка</b>	На дисплей выводится сообщение «Язык». Выберите нужный язык поворотом ручки. Нажмите кнопку ОК для подтверждения.
<b>Установка даты и времени</b>	На дисплей выводится сообщение «Время и дата». Поворотом ручки выберите число, месяц и год. После выбора каждого значения всегда нажимайте на ручку для подтверждения.
	После задания даты выполняется переход к заданию времени. Поворачивайте ручку для задания точного времени, после выбора каждого значения всегда нажимайте на ручку для подтверждения.
<b>Выбор режима декретного времени</b>	После задания времени выполняется переход к заданию режима декретного времени. Поверните ручку для выбора режима «РУЧНОЙ» или «ПРОГРАММА». Если вы хотите, чтобы система автоматически переходила на действующее декретное время, выберите «ПРОГРАММА». Для подтверждения нажмите на ручку.
<b>Выбор зон Меню «Зоны»</b>	Это меню служит для выбора зон, выводимых на дисплей в меню пользователя «Зоны». Поворачивайте ручку для выбора зон, имеющихся в системе, после выбора каждого значения всегда нажимайте на ручку для подтверждения.
<b>Настройка параметров меню «Зоны»</b>	Для устройств, совместимых с этой функцией, для каждой выбранной зоны можно задать следующие параметры: <ul style="list-style-type: none"><li>- Режим работы: Ручной/Программируемый/Выкл;</li><li>- Имя зоны (только для совместимых устройств);</li><li>- Уставка температуры в помещении;</li><li>- Регулятор отопления (только для совместимых устройств) задайте тип устройства, соответствующего отапливаемой зоне:<ul style="list-style-type: none"><li>• отсутствует</li><li>• датчик температуры в помещении</li><li>• термостат;</li></ul></li><li>- Регулятор охлаждения (только для совместимых устройств) задайте тип устройства, соответствующего охлаждаемой зоне:<ul style="list-style-type: none"><li>• отсутствует</li><li>• датчик температуры в помещении</li><li>• термостат;</li></ul></li></ul>

<b>Выбор зоны</b>	Затем на дисплей будет выведен выбор зоны для привязки к выбранному устройству для управления температурой в соответствующем помещении. Поверните ручку для выбора нужной зоны. Для подтверждения нажмите на ручку. При привязке зоны 0 устройство будет выполнять исключительно функцию системного интерфейса. После выбора зоны система повторит процедуру инициализации.
-------------------	---

## **ВНИМАНИЕ!**

### **КОНФЛИКТ АДРЕСАЦИИ НА ШИНЕ**

После инициализации, если зона, привязанная к устройству, уже используется другим имеющимся в сети устройством, на дисплей выводится ошибка, указывающая на конфликт адресации. Нажмите на ручку для входа на страницу конфигурирования сети Bus BridgeNet. Выполните правильную адресацию устройств согласно указаниям, приведенным в соответствующих руководствах.

## **ВНИМАНИЕ!**

### **КОНФЛИКТ ПРИ ПОЧАСОВОМ ПРОГРАММИРОВАНИИ**

Ошибка вследствие конфликта при почасовом программировании образуется в случае, когда одно из имеющихся в сети программируемых устройств не поддерживает многоуровневое программирование.

В этом случае следует задать программирование на «2 уровнях» с помощью параметра 0.4.3.

## **ВНИМАНИЕ!**

### **КОРРЕКТИРОВКА ТЕМПЕРАТУРЫ В ПОМЕЩЕНИИ**

В случае установки на удаленном настенном модеме (Light Gateway) измерение температуры в помещении может требовать корректировки.



Техническая документация доступна по следующей ссылке:

[https://www.aristonthermo.com/docs/en/sensyshd/User\\_Manual\\_Sensyshd\\_00.pdf](https://www.aristonthermo.com/docs/en/sensyshd/User_Manual_Sensyshd_00.pdf)



## **Diagnostics**

[https://www.aristonthermo.com/docs/en/sensyshd/SystemInterface\\_Parameters\\_Diagnostics\\_00.pdf](https://www.aristonthermo.com/docs/en/sensyshd/SystemInterface_Parameters_Diagnostics_00.pdf)



## НАЧАЛЬНАЯ ЭКРАННАЯ СТРАНИЦА

- A. Кнопка «Меню»
- B. Ручка  
(поворачивайте для выбора / нажимайте для подтверждения)
- C. Кнопка «Выход» («Назад»)
- D. Символы функций
- E. Метеоусловия и наружная температура
- F. Температура в помещении
- G. Нужная температура
- H. Дата и время
- I. Символы операций
- L. Индикация давления



	Выполняется обновление модуля Wi-Fi
AP	Выполняется открытие Access Point (точки доступа)
	Соединение Wi-Fi выключено или отсутствует
	Соединение Wi-Fi включено, но нет доступа в Интернет
	Соединение Wi-Fi активировано
	Наружная температура
	Наличие пламени
	Оптимальный КПД котла
	Солнечная тепловая установка подсоединена
PV	Фотоэлектрическая установка включена
	Активирован вход, соединенный с контактом фотоэлектрической установки
SG	Система Smart Grid включена
	Дополнительные ТЭНы не включены
	Число активных ступеней ТЭНов
	Тепловой насос активирован
	Расширение уставки температуры в помещении активировано
	Отопление
	Отопление активировано
	ГВС
	Выработка ГВС активирована

	Режим охлаждения включен
	Режим охлаждения активирован
90%	Значение относительной влажности
	Программируемый
	Ручной
auto	Функция терморегуляции активирована
	Функция «Отпуск» активирована
BOOST	Функция Boost ГВС активирована
HC	Функция «Комфорт» ГВС активирована в период действия пониженного тарифа на электроэнергию
HC 40	Функция «Комфорт» ГВС активирована в период действия пониженного тарифа на электроэнергию, и задана уставка температуры воды ГВС 40°C в период действия полного тарифа на электроэнергию
	Режим тестирования активирован
	Функция термической дезинфекции активирована
	Функция защиты от перемерзания активирована
	Функция осушки активирована
	Режим бесшумной работы активирован (только для тепловых насосов)
	Наличие ошибки

## БАЗОВЫЕ ФУНКЦИИ

### Регуляция температуры помещения в Ручном режиме

Для зоны, привязанной к устройству, задан РУЧНОЙ режим работы - "👉".

Поверните ручку для выбора значения температуры, указываемого на дисплее подвижным курсором, находящимся рядом с кольцом.

Для подтверждения нажмите на ручку.

Дисплей покажет заданную температуру.

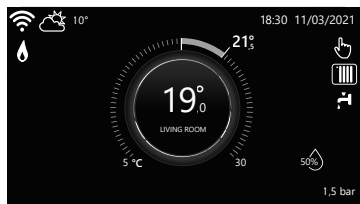

### Регуляция температуры помещения в Программируемом режиме

Для зоны, привязанной к устройству, задан АВТОМАТИЧЕСКИЙ режим работы - "🕒". В течение работы в режиме почасового программирования можно временно изменить заданную температуру в помещении. Поверните ручку для выбора значения температуры, указываемого подвижным курсором, находящимся рядом с кольцом.

Для подтверждения нажмите на ручку.

Дисплей покажет заданную температуру.

Поверните ручку для задания времени, до которого требуется сохранять изменение в действии.

Для подтверждения нажмите на ручку. Дисплей покажет символ "🕒".

Системный интерфейс будет поддерживать значение температуры вплоть до истечения заданного времени, после чего вернется к ранее заданному значению температуры помещения.

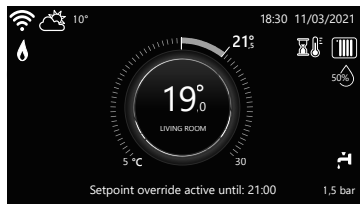

## МЕНЮ ПОЛЬЗОВАТЕЛЯ

Нажмите кнопку «Меню», дисплей покажет меню пользователя, состоящее из двух страниц.

Для входа на вторую страницу поверните ручку и прокрутите курсор до последнего символа на первой странице.



### • Зоны

Позволяет следить за основными данными, относящимися к работе зон, и задавать режим работы отдельных зон.



### • Почасовое программирование

Позволяет осуществлять почасовое программирование отопления, охлаждения, температуры воды ГВС и теплоаккумулятора (если таковой имеется).

Выберите тип работы:



### • Энергопотребление

Позволяет визуализировать расчетную величину потребляемой энергии (газа и электроэнергии) и ход энергопотребления с течением времени для отопления, охлаждения, и выработки воды ГВС.



### • Функция «Отпуск»

Функция «Отпуск» открывает отопление на время продолжительности отпуска и активирует защиту от замерзания в системе отопления помещения и в накопителе воды ГВС до заданной даты.



### • Режим работы

Позволяет выбирать режим работы системы:



ЛЕТО

выработка воды ГВС, исключение отопления.



ЗИМА

выработка воды ГВС и отопление.



ТОЛЬКО ОТОПЛЕНИЕ

исключение нагрева бойлера (если таковой имеется).



ОХЛАЖДЕНИЕ И ВЫРАБОТКА ВОДЫ ГВС (если таковой имеется)



ТОЛЬКО ОХЛАЖДЕНИЕ

исключение нагрева бойлера (если таковой имеется)



ВЫКЛ

система выключена, режим против замерзания включен.





### • **Настройки ГВС**

Позволяет выбирать нужную температуру, режим выработки воды ГВС и функцию термической дезинфекции воды ГВС в накопителе при наличии такового.



### • **Удаленное соединение**

Открывает доступ к настройкам сервиса удаленного соединения, когда к шине подсоединено устройство с Wi-Fi, и позволяет получать основную диагностическую информацию.



### • **Системная информация**

Позволяет получать основную диагностическую информацию (относящуюся к подсоединенным устройствам) и энергетическим показателям системы

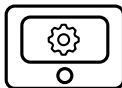

### • **Настройки экрана**

Позволяет осуществлять основные настройки дисплея.



### • **Продвинутые настройки**

Открывает доступ к следующим функциям:

- Терморегуляция - отопление
- Терморегуляция - охлаждение
- Настройки теплоаккумулятора
- подсоединенных устройств (котла, теплового насоса, гибридного агрегата...)
- Единица измерения
- Интеграция фотоэлектрической установки
- Задание единицы измерения
- Корректировка измеренной температуры
- Выбор зон, визуализируемых в меню «Зоны»

## ТЕХНИЧЕСКИЙ РАЗДЕЛ

### **⚠ ВНИМАНИЕ!**

**Для обеспечения безопасности и исправной работы системного интерфейса его ввод в эксплуатацию должен выполняться квалифицированным техническим специалистом, обладающим полномочиями, предусмотренными законодательством.**

Для входа в Технический раздел одновременно нажмите кнопки «Назад» и «Меню» и удерживайте их нажатыми до появления на дисплее запроса на ввод кода.

Поверните ручку для ввода кода доступа специалиста (234) и нажмите на нее для подтверждения.

Технический раздел	
Язык	Выбор языка
Время и дата	Установка даты и времени
Настройки шины данных BridgeNet	Визуализация подсоединенных устройств и их характеристик
Режим работы зоны	Продвинутые настройки контроля зон
Меню котла	Доступ ко всем меню и техническим параметрам, активируемым в соответствии с подсоединенными устройствами и доступными зонами
Рекомендации	Меню с пошаговыми процедурами настройки устройств, имеющихся в системе
Сервис	Быстрый доступ к сервисным параметрам для технического специалиста
Неисправности	Список последних 10 обнаруженных ошибок

### **ВНИМАНИЕ!**

**Дополнительные подробности о настройках параметров и процедурах, содержащихся в Техническом разделе, см. в руководствах по монтажу отдельных изделий (котлов, тепловых насосов, гибридных агрегатов и др.).**

<b>CE</b>	Соответствие нормативным документам	Директива по электромагнитной совместимости (EMC): 2014/30/EU Директива по радиоборудованию (RED): 2014/53/EU Директива по ограничению использования опасных и вредных веществ (ROHS): 2015/863/EU
	Стандарты	Директива по электромагнитной совместимости (EMC): EN 55014-1:2017; EN 55014-2:2015; CISPR 14-1:2016; CISPR 14-2:2015 Директива по радиоборудованию (RED): ETSI EN 300 328:v2.2.2; ETSI EN 301 489-1:v2.2.3; ETSI EN 301 489-17:v3.2.2; EN 62311:2008; EN 62368-1:2014+A11:2017 Директива по ограничению использования опасных и вредных веществ (ROHS): EN 50581

## 概览

SENSYS HD系统界面提供简单高效的室温调节和生活热水控制功能。  
SENSYS HD系统界面与Ariston NET兼容。

感谢选择Ariston NET, Ariston设计制造的系统为您带来全新的家庭采暖和热水系统使用体验。有了Ariston NET, 您可以随时随地通过智能手机或PC端开启、关闭供暖和生活热水, 并检查温度。

它能持续监测能源消耗, 以减少您的燃气费用, 并在热力发电机出现故障时实时通知您。同时, 启动远程协助服务后, 服务中心能够远程帮助您解决大部分问题。更多信息, 请访问Ariston Net网站:

[http://www.ariston.com.cn/home/ariston\\_net](http://www.ariston.com.cn/home/ariston_net)



## 安全守则

### 警告!

本手册是产品整体重要的组成部分, 必须始终小心保管, 并附在本产品上, 即使将本产品转让给另一用户或所有者, 或用于其他用途时, 也应如此。

















请勿将本产品用于本手册规定以外的任何用途。对于因使用不当或未按本说明书安装而造成的损坏, 制造商不承担任何责任。产品的所有维护工作必须由合格的专业人员使用原装备件进行。因不遵守本说明而造成的可能会危害安装安全性的损害, 制造商不承担任何责任。

### 警告!

8 岁以上儿童和生理、感官或精神能力较差人士, 或缺乏足够经验和必要知识的人士可以使用本设备, 但必须在监护下或在指导下安全使用本设备并了解相关风险。

严禁儿童与设备嬉戏。用户进行清洁和维护工作时严禁无人看管的儿童在场。

## 符号图例：

-  如果不遵守本警告，有可能造成人员伤害，在某些情况下可能造成致命伤害。
-  如果不遵守本警告，可能会对财产、植物造成严重损害或对动物造成伤害。
-  对于因使用不当或未按本说明书安装而造成的损坏，制造商不承担任何责任。
-  禁止将设备从其安装位置移走。
-  设备损坏。
-  不要攀爬椅子、凳子、梯子或不稳定的支撑物来清洁设备。
-  从高处坠落或切变（梯子意外闭合）造成的人身伤害。
-  请勿使用任何杀虫剂、溶剂或腐蚀性洗涤剂来清洁设备。
-  塑料或油漆部件损坏。
-  请勿将本设备用于正常家庭使用以外的任何用途。
-  超负荷运行造成的设备损坏。
-  因使用不当造成的物体损坏。
-  请勿让儿童或缺乏经验人士操作该设备。
-  因使用不当造成的设备损坏。
-  在进行清洁、维护和连接操作时，必须将插头从插座上拔下，将设备与主电源隔离。
-  触电造成的人身伤害。

产品符合欧盟指令2012/19/EU-第49/2014号法令关于报废电子电气设备指令(WEEE) 的规定



设备上或包装上出现的条形带轮垃圾桶标志表明，该产品在使用寿命结束后必须与其他废物分开收集。

因此，用户必须将报废产品送至适当的当地机构，以单独收集机电和电子废物。或是，在购买新的同等设备时，将要报废的设备交给经销商。对于尺寸小于25厘米的待处理电子产品，用户可以免费送至占地面积至少400平方米的电子设备经销商处，无需再购买其他产品。对报废设备进行适当的分类收集，以便后续进行回收、处理和生态兼容处置，除了鼓励其组成材料的再利用和/或回收外，这还有助于防止对环境和人类健康造成负面影响。

# 产品说明

技术数据	
尺寸	134毫米x 96毫米 x 21毫米
电源	总线BridgeNet® 8至24V 最大
电流消耗	≤ 35毫安
工作温度	-0° 至50° C
存储温度	-10° 至45° C
湿度	20% RH至80% RH
温度读数精度	+/- 0.5° C
缓冲区内存时间	最低2小时
总线电缆长度和横截面积	最大.50米 ∅ 最小.0.5毫米 <sup>2</sup>
注：为了避免干扰问题，请使用屏蔽电缆或双绞电缆。	

产品技术表	
供应商名称	ARISTON
供应商识别模式	SENSYS HD
温度控制等级	V
空间供暖能效贡献率(%)	+3%
增加一个Ariston外部传感器/Internet Weather (Sensys NET HD):	
温度控制等级	VI
空间供暖能效贡献率(%)	+4%
在一个带2个Ariston室内传感器的3区系统中:	
温度控制等级	VIII
空间供暖能效贡献率(%)	+5%

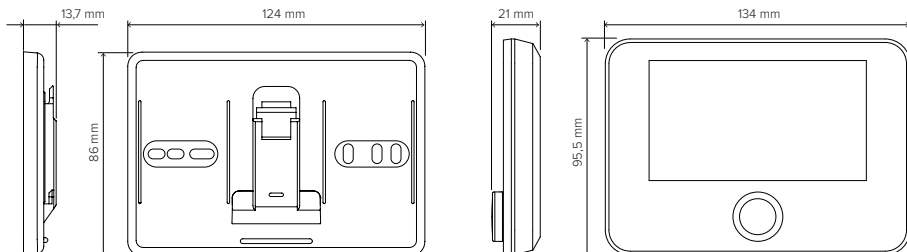

## 产品安装

设备会检测室温，因此在选择安装地点时有几个因素需要考虑。设备的安装地点需要远离热源（散热器、阳光、壁炉等）、远离可能影响温度读数的通风口、门口和窗户。应安装在离地面约1.5米的位置。

### ⚠ 警告！

应由专业的技术人员进行安装。

在进行任何连接之前，请通过其外部的双位开关关闭热力发生器的电源。将产品安装在正常污染程度的房间里。

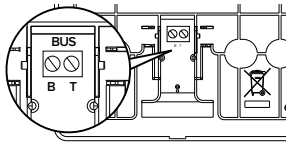
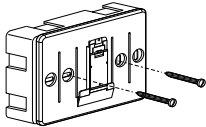
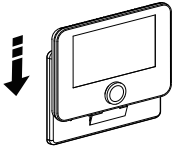
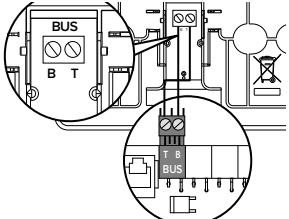
<p><b>墙面安装</b></p> <p>将一对导线连接到接线柱上，通过总线连接到发热体上。</p>	
<p>将安装套件中的底板固定在墙上。</p>	
<p>将设备放置在底板上，并将其轻微向下推。</p>	
<p><b>连接到系统</b></p> <p>信号的发送、接收和解码是通过BridgeNet®总线协议进行的，该协议使发热体和系统接口相互连接。</p>	
<p>将总线连接器上的一对导线连接到系统接口终端上。设备的电气连接没有极性。</p> <p>注：为了避免干扰问题，请使用屏蔽电缆或双绞电缆。</p> <p>注2：只将一个系统接口连接到总线网络。</p>	

## 初始配置



为保证系统接口的安全和正确运行，必须由具备法律规定技能的合格技术人员进行调试。

配置程序	
初始化	将系统接口轻轻向下推入连接箍环，并确保产品有电；经过短暂的初始化后，设备就可以进行配置了。
选择语言	显示屏显示“语言”。通过旋转旋钮选择语言。按“确定”键确认。
选择日期和时间	显示屏上显示“时间 & 日期”。旋转旋钮选择日、月、年。请按下旋钮确认每个选择。
	设置日期后，进入设置时间选项。 旋转旋钮设置正确的时间；按下旋钮确认每个选择。
选择夏令时模式	设置日期后，进入夏令时设置。旋转旋钮，选择定时程序或手动。 如果您希望系统在使用夏令时时自动更新周期，请选择定时程序。按下旋钮进行确认。
选择区域 “区域”菜单	该界面用于选择要在“区域”用户菜单中显示的液压区。旋转旋钮选择系统中的区域并按下旋钮进行确认。
设置“区域”参数	对于与此功能兼容的设备，您可以为选定的区域设置以下参数： - 操作模式：手动/程序化/关闭； - 区域名称（仅适用于兼容设备）； - 室内温度设定值； - 供暖控制器（仅适用于兼容设备） 设置与供暖区相关联的设备类型： · 无 · 室内传感器 · 温控器； - 降温控制器（仅适用于兼容设备） 设置与降温区相关联的设备类型： · 无 · 室内传感器 · 温控器；

选择区域	接着，显示界面显示要分配给室温控制装置的区域选项。旋转旋钮，选择所需的区域。按下旋钮进行确认。通过指定编号0区域，设备将专门执行系统接口的功能。区域选择完成后，系统将重复初始化程序。
------	---

### 警告！

#### 总线寻址冲突

初始化后，如果分配给设备的区域已经被总线网络上的其他设备使用，则会显示寻址冲突错误消息。按下旋钮可进入BridgeNet总线网络的配置页面。根据各自手册中的说明对设备进行正确的寻址。

### 警告！

#### 时间调度冲突

当网络上的一个可编程设备不支持多级编程时，会产生时间调度冲突错误。在这种情况下，必须通过0.4.3.参数将编程设置为“2级”。

### 警告！

#### 房间温度校正

如果安装在壁挂式远程调制解调器（光网关）上，室温测量可能需要修正。



技术文件可通过以下链接获得：

[https://www.aristonthermo.com/docs/en/sensyshd/User\\_Manual\\_SensysHD\\_00.pdf](https://www.aristonthermo.com/docs/en/sensyshd/User_Manual_SensysHD_00.pdf)



### Diagnostics

[https://www.aristonthermo.com/docs/en/sensyshd/SystemInterface\\_Parameters\\_Diagnostics\\_00.pdf](https://www.aristonthermo.com/docs/en/sensyshd/SystemInterface_Parameters_Diagnostics_00.pdf)





## 开始界面

- A. 菜单按钮
- B. 旋钮  
(转动选择/按下确认)
- C. Esc按钮(后退)
- D. 功能图标
- E. 天气和室外温度
- F. 室温
- G. 所需温度
- H. 日期和时间
- I. 操作图标
- L. 压力指示



	Wi-Fi模块更新中
AP	正在开放接入点
	Wi-Fi关闭或未连接
	连接Wi-Fi但网络访问失败
	Wi-Fi激活
	室外温度
	点火
	最佳锅炉效率
	连接太阳能加热模块
PV	启用光伏触点
	光伏触点激活
SG	启用智能电网系统
	未启用辅助加热元件
	加热元件激活级数
	加热元件激活级数
	加热元件激活级数
	热泵激活
	房间设定值延长激活
	供暖
	供暖激活
	家用热水
	家用热水激活

	启用制冷服务
	制冷服务激活
90%	相对湿度指数
	程序化
	手动操作
auto	温度调节功能激活
	假日功能激活
BOOST	启家用热水升压功能
HC	启用节能舒适热水
HC 40	启用节能舒适热水, 在未启用节能情况下家用热水设定值为40°C
	测试模式激活
	热消毒功能激活
	防冻功能激活
	除湿功能激活
	静音模式激活 (只适用于热泵)
	进程错误

## 基本功能

### 手动模式下的室温调节

与设备相关联的区域操作模式被设置为“手”手动。

转动旋钮，使用靠近圆环的活动光标选择显示屏上显示的温度值。

按下旋钮进行确认。

显示屏显示所设定的温度。

### 程序化模式下的室温调节

与设备相关联的区域操作模式被设置为“🕒”程序化。在预定程序化模式下运行时，可以临时改变设定的室温。转动旋钮，使用靠近圆环的活动光标选择显示的温度值。

按下旋钮进行确认。

显示屏显示所设定的温度。

转动旋钮，设置您希望更改结束的时间。

按下旋钮进行确认。显示屏上出现“🕒”标志。

系统界面将保持温度值直至设定时间，之后恢复预先设定的室温。



## 用户菜单

按下菜单按钮；显示屏将显示两页组成的用户菜单。

要进入第二页，转动旋钮，向下滚动到第一页的最后一个图标。



### · 区域

允许您查看各区域运行状态的主要信息，并设置单一区域的运行模式。



### · 时间调度

这允许您设置供暖、制冷、热水和缓冲（如有）的时间安排。

选择操作类型：



### · 能耗

显示供暖、制冷和家用热水模式的预估能耗（燃气和电力）及其随时间推移的性能表现。



### · 假日模式

假日功能能在假日期间停止供暖，并启动房间加热系统和DHW储罐的防冻保护，直到设定日期。



### · 操作模式

选择系统操作模式：



夏天

生产家用热水，供暖关闭。



冬天

生产家用热水，供暖开启。



仅供暖

不包括气缸加热（如有）。



制冷和家用热水系统（如有）。



仅制冷

不包括气缸加热（如有）。



关闭

系统关闭，启用防冻功能。



#### · 家用热水设置

允许您选择所需的温度、热水生产的操作模式和DHW罐的热消毒功能（如有）。



#### · 连接

允许您在WiFi设备连接到总线时，进入远程连接服务设置，并允许您查阅主要诊断信息。



#### · 系统信息

允许您查看（所连接设备的）主要诊断信息，以及系统的能效性能。

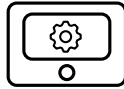

#### · 界面设置

允许您配置主显示屏设置。



#### 高级设置

允许您访问以下功能：

- 供暖温度控制
- 制冷温度控制
- 缓冲设置
- 连接设备的高级设置（锅炉、热泵、混合动力...）
- 测量单位
- 光伏集成
- 设置测量单位
- 测量温度校正
- 选择要在“区域”菜单中显示的区域

## 技术领域

### 警告!

为保证系统接口的安全和正确运行，必须由具备法律规定技能的合格技术人员进行调试。

要进入技术区域，请同时按“Esc”和“菜单”键，直到显示屏上出现“输入代码”。转动旋钮，输入技术代码 (234) 并按下确认。

技术领域	
语言	语言设置
时间 & 日期	日期&时间设置
总线网络设置	显示连接的设备及其功能
温区模式	区域控制高级设置
完整菜单	根据所连接的设备和可用的区域访问所有菜单和技术参数
向导流程	用于指导设置系统中设备的程序的专门菜单
服务	技术人员可快速访问服务参数
故障	最近10个检测到的错误列表

### 重要提示! :

技术领域参数设置及流程详见单品（锅炉、热泵、混合系统等）安装手册。

	符合	EMC标准: 2014/30/EU RED标准: 2014/53/EU ROHS标准: 2015/863/EU
	标准	EMC标准: EN 55014-1:2017; EN 55014-2:2015; CISPR 14-1:2016; CISPR 14-2:2015 RED标准: ETSI EN 300 328: v2.2.2; ETSI EN 301 489-1: v2.2.3; ETSI EN 301 489-17: v3.2.2; EN 62311:2008; EN 62368-1:2014+A11:2017 ROHS标准: EN 50581

**OBJECT: EU Declaration of Conformity**

This Declaration of Conformity is issued under the sole responsibility of Ariston Thermo S.p.A. Ariston Thermo S.p.A. (viale A.Merloni 45, 60044-Fabriano (AN), ITALY) hereby

Declares

that the products: "remote accessories"

Product supplied by Ariston Thermo S.p.A.	Ariston Thermo S.p.A. Product Code	Trade name
SENSYS HD	3319467 / 560030033600	Ariston
SENSYS HD	3319468 / 560030033700	

are in full compliance with the relevant Union harmonization legislations and harmonized standards listed below providing the conformity of the Product with the requirements of the below-mentioned EC Directives:

**EMC (Electromagnetic Compatibility Directive: 2014/30/EU)**

The EMC conformity requirements imply the compliance with the following uniform European Standards, local and International Standards; in particular:

- Electromagnetic compatibility. Requirements for household appliances, electric tools and similar apparatus. Emission
  - o EN 55014-1:2017 +CISPR 14-1:2016
- Electromagnetic compatibility. Requirements for household appliances, electric tools and similar apparatus. Immunity. Product family standard
  - o EN 55014-2:2015 +CISPR 14-2:2015

**RoHS (restriction of the use of certain hazardous substances in electrical and electronic equipment (recast): RoHS 3 Directive, 2015/863/EU)**

The RoHS 3 conformity requirements imply the compliance with the following uniform European Standards; in particular:

- Technical documentation for the assessment of electrical and electronic products with respect to the restriction of hazardous substances
  - o EN 50581:2012

Note: Specific Test Reports are held by Ariston Thermo S.p.A. (AN, ITALY).

**Name of the Company's:**

**Legal Representative:** Angelo Mancini

**Date:** 21/01/2021

**Signature of the Company's:**

**Legal Representative:**



**Official Company stamp:**

**ARISTON THERMO S.p.A.**  
 Viale Aristide Merloni, 45  
 60044 FABRIANO (AN) ITALIA  
 C.F. e P.IVA 02853230429

Ariston Thermo SpA

Viale Aristide Merloni 45 60044 Fabriano (AN) T: (+39) 0732 6011 F: (+39) 0732 602331  
 aristonthermo@pec.aristonthermo.com  
 aristonthermo.com

Cap. Soc. € 30.100.000,00 Reg. Imprese Marche C.F. e P.I. 02853230429

Società con socio unico soggetta alla direzione e al coordinamento di Ariston Thermo Holding S.p.A., viale Aristide Merloni, 45 60044 Fabriano (AN), Registro Imprese delle Marche, C.F e P.I 01026940427



## ARISTON

Viale Aristide Merloni, 45  
60044 Fabriano (AN) Italy  
Telefono 0732 6011 - Fax 0732 602331  
info.it@ariston.com  
www.ariston.com

Commercialised by:

### Ariston Thermo UK

3 Juniper West - Basildon - SS15 6SJ  
www.ariston.co.uk  
e-mail: info.uk@aristonthermo.com  
Customer Service: 0333 240 8777  
Technical Advice: 0333 240 7777

### Ariston Thermo France sas

Le Carré Pleyel - 5 rue Pleyel  
93521 Saint Denis Cedex  
Tél. 01 55 84 94 94  
Fax 01 55 84 96 10  
www.ariston.com/fr-fr/

### Ariston Thermo España S.L.

Parc de Sant Cugat Nord  
Plaza Xavier Cugat nº 2, Edificio A, 2º  
08174 Sant Cugat del Vallès (Barcelona)  
Teléfono atención cliente 902 88 63 43  
Tel: +34 93 492 10 00 - Fax: +34 93 492 10 10  
www.chaffoteaux.es  
info@chaffoteaux.es

### Ariston Thermo Portugal Equipamentos Termodomesticos, Sociedade unipessoal, Lda

Zona Industrial da Abrunheira  
Sintra Business Park  
Edifício 1 – Escritório 1K - 2710-089 Sintra  
Atenção ao cliente 21 960 5306  
Fax: 0035 1219616127  
tecnico.pt@aristonthermo.com

### Ariston Thermo Polska Sp. z o.o.

31-408 Kraków - ul. Pocieszka 3  
tel. +48 12 420 22 20 - Fax: +48 012 415 88 45  
http://www.ariston.com/pl/  
www.ariston.com/lt-lt/

### Ariston Thermo Rus LLC

Россия, 127015, Москва, ул. Большая  
Новодмитровская, 14, стр. 1, офис 626  
Тел. (495) 783 0440, 783 0442  
www.aristonthermo.ru  
it.support.ru@aristonthermo.com

## Ariston Thermo Deutschland GmbH

Ingolstädter Str.18 - 80807 München  
tel. +49 89 6797090 - fax +49 89 67970933 /34  
www.aristonthermo.de  
info.de@aristonthermo.com

## Ariston Thermo Benelux sa

11, Rue G. de Morieame  
B - 5020 Malonne (Namur)  
www.aristonthermo.be  
info.be@aristonthermo.com

## Ariston Thermo CZ, s.r.o.

Poděbradská 88/55, 198 00 Praha 9  
T: (+420) 222 713 455 M: (+420) 724 004 137  
http://www.ariston.com/cz/

## Polonă Business Center

Str. Polonă nr 68-72, etaj 1  
010505 București, sector 1  
Telefon 021/231.95.10 - 231.95.21  
Fax 021/ 231.94.75  
service.ro@aristonthermo.com  
www.aristonthermo.ro

## Ariston Thermo Hungária Kft.

1135 Budapest, Hun u. 2.  
Telefon: +36 1 237 1110 - Fax: +36 1 237 1111  
http://www.ariston.com/hu/

## Ariston Thermo Isitma ve Sogutma Sistemleri Ithalat, Ihracat ve Dagitim Ltd. Sti.

Serifali Mh. Barbaros Cd. Soyleysi Sk. No:21-A, Umraniye  
İstanbul - Turkey  
Office phone: +90 216 365 07 00  
Call center phone: 444 8 284  
info.tr@aristonthermo.com  
www.ariston.com/tr



阿里斯顿热能产品(中国)有限公司  
地址: 江苏省无锡市新加坡工业园区行创一路9号  
邮编: 214028  
电话: (0510) 6889 9777  
全国客服热线: 4008-323232  
邮箱: customer@cn.aristonthermo.com  
网址: www.ariston.com.cn