

Tybox 5300



- FR** Guide de démarrage rapide
- NL** Snelstartgids
- DE** Schnellstartanleitung
- IT** Guida rapida
- EN** Quick start guide
- ES** Guía de inicio rápido
- PL** Instrukcja szybkiego uruchamiania

	Tybox 5101		RF 6050+
	2 x 1,5V LR03 - AAA Alkaline		230 V- +/-10%, 50 Hz 0,8 W max.
	868,7 MHz -> 869,2 MHz (EN 300 220) - 300 m max. Maximum wireless power < 10 mW - Category 2 receiver		
	/	5A max., 230V- (Type I.C)	
°C	-10°C / +40°C	-10°C / +60°C	
	80 x 84 x 21 mm	54 x 140 x 25 mm	
	IP 20	IP44 Câble diamètre 7mm +/- 0,4mm - Positionnement vertical du produit Kabel diameter 7 mm +/- 0,4 mm - Verticale plaatsing van het product Kabeldurchmesser 7 mm +/- 0,4 mm - Vertikale Aufstellung des Produkts Câble de diamètre 7 mm +/- 0,4 mm - Posizionamento verticale del prodotto Cable diameter 7 mm +/- 0,4 mm - Product to be positioned vertically Cable de 7 mm de diámetro +/- 0,4 mm - Posicionamiento vertical del producto Średnica kabla 7mm +/- 0,4mm - Pionowe ułożenie uzrządzenia.	
Tension assignée de choc : 2500V / Toegekende stootspanning: 2500 V / Bemessungsstoßspannung: 2500 V / Tensione nominale di resistenza alla sovratensione: 2500 V / Rated impulse withstand voltage: 2500V / Tensión nominal de choque: 2500V / Znamionowe napięcie udarowe: 2500 V			

- FR** L'émetteur et le récepteur sont livrés déjà associés en radio X3D.
- NL** Bij levering, zijn de zender en de ontvanger al door X3D-radio verbonden.
- DE** Sender und Empfänger werden bereits mit X3D-Funk gekoppelt ausgeliefert.
- IT** Il trasmettitore e il ricevitore sono forniti già associati con il protocollo radio X3D.
- EN** The X3D transmitter and the receiver are delivered pre-paired.
- ES** El emisor y el receptor se suministran asociados en radio X3D.
- PL** Dostarczane nadajnik i odbiornik są już sparowane protokołem radiowym X3D.



www.deltadore.com

1. Notice web détaillée / Gedetailleerde gebruiksaanwijzing online / Detaillierte Web-Anleitung / Istruzioni web dettagliate / Detailed instructions / Manual de instalación detallado en la página web / Szczegółowa instrukcja on-line



FR Notice web détaillée : scannez le QR Code.

- Configuration,
- Association d'un détecteur d'ouverture,
- Association à l'appli Tydom,
- Fonctions avancées,
- Aide...

DE Detaillierte Web-Anleitung: Scannen Sie den QR-Code.

- Konfiguration,
- Zuordnung eines Öffnungsmelders,
- Zuordnung zur Tydom-App,
- Erweiterte Funktionen,
- Hilfe ...

EN For detailed instructions: scan the QR code.

- Setup,
- Pairing with a door/window magnetic contact,
- Pairing with the Tydom app
- Advanced features
- Help...

NL Gedetailleerde handleiding online: scan de QR-code.

- Configuratie,
- Koppeling met een openingsdetector,
- Koppeling met de Tydom-app,
- Geavanceerde functies,
- Hulp...

IT Istruzioni web dettagliate: scansiona il codice QR.

- Configurazione,
- Associazione di un sensore di apertura,
- Associazione all'app Tydom,
- Funzioni avanzate,
- Aiuto...

ES Manual de instalación detallado en la página web: escanee el código QR.

- Configuración,
- Asociación de un detector de apertura,
- Asociación con la aplicación Tydom,
- Funciones avanzadas,
- Ayuda...

PL Szczegółowa instrukcja on-line: zeskanuj kod QR.

- Konfiguracja,
- Podłączenie czujnika otwarcia,
- Podłączenie aplikacji Tydom,
- Funkcje zaawansowane,
- Pomoc...

2. Installation / Installatie / Installation / Installazione / Installation / Instalación / Instalacja

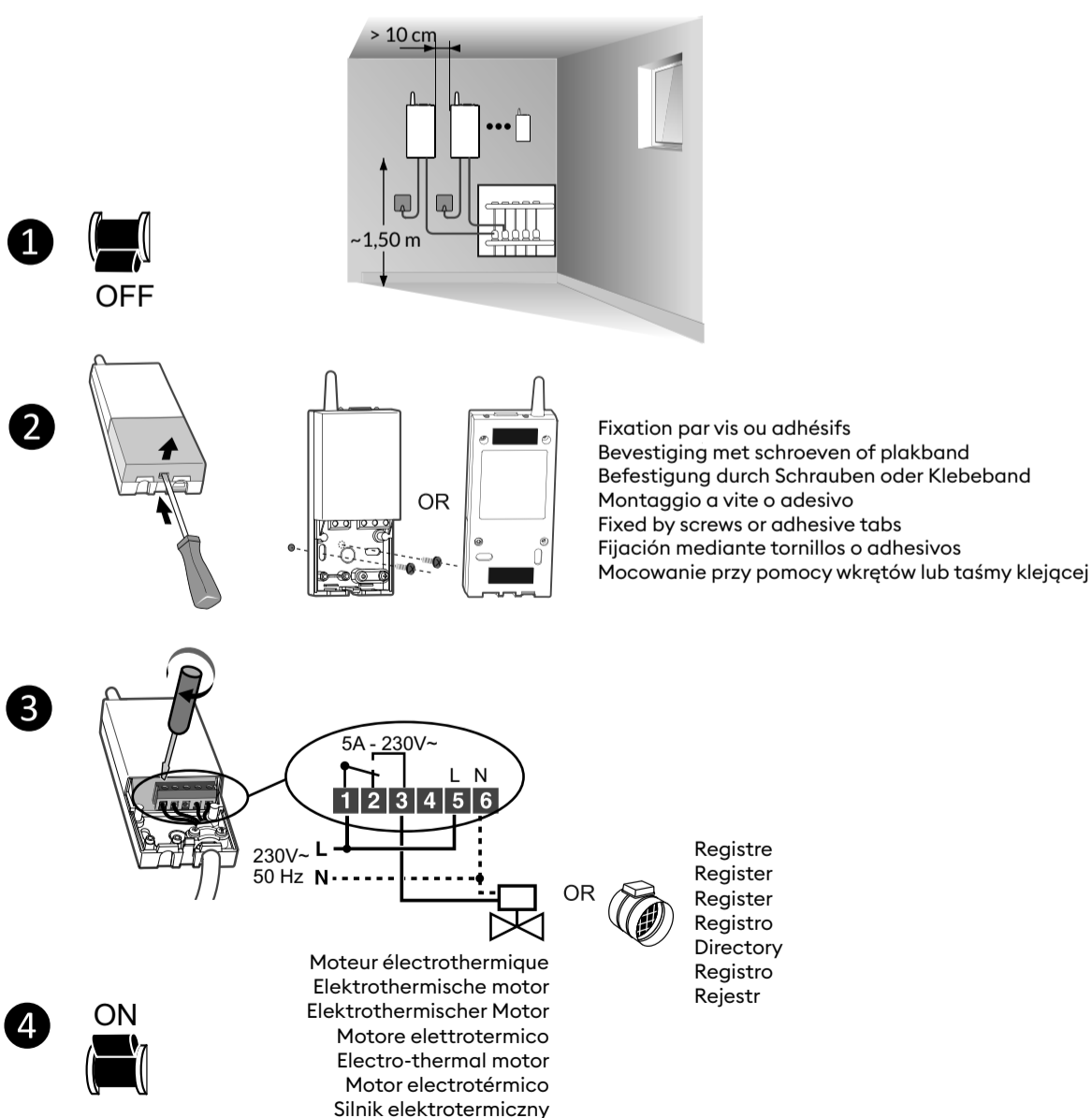
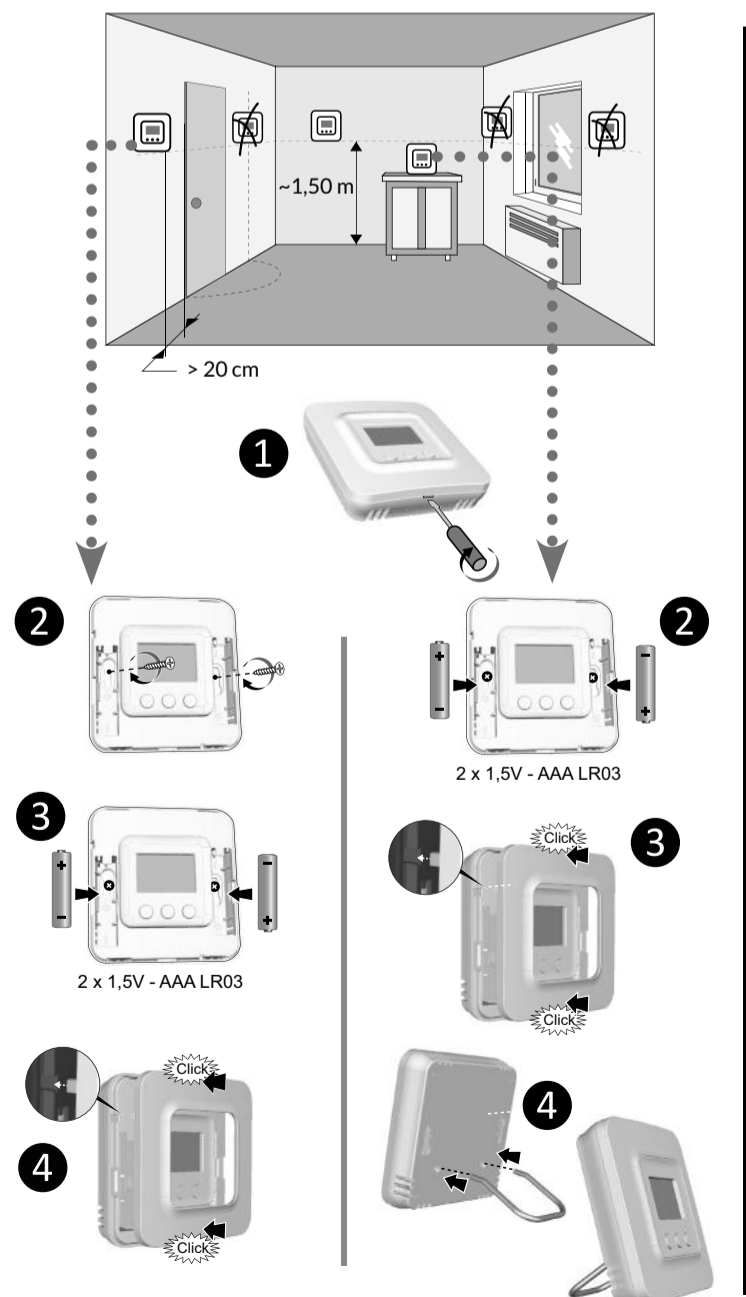

3. Description / Omschrijving / Produktbeschreibung / Descrizione / Description / Descripción / Opis

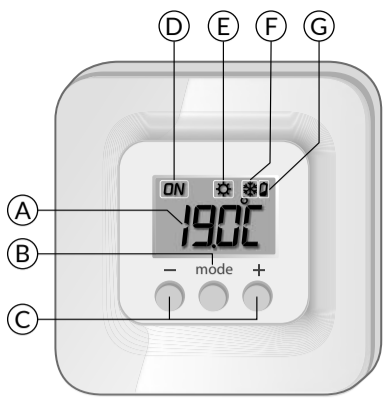

A Affichage de la température
Weergave van de temperatuur
Temperaturanzeige
Visualizzazione della temperatura
Temperature display
Visualización de la temperatura
Wyświetlanie temperatury

C Touches de réglage
Insteltoetsen
Einstelltasten
Tasti d'impostazione
Adjustment buttons
Teclas de ajuste
Przyciski regulacji

E Mode Chauffage
Verwarmingsmodus
Heizbetrieb
Modalità Riscaldamento
Heat mode
Modo Calefacción
Tryb ogrzewanie

G Signal d'usure des piles
Controlelampje van de batterijen
Batteriezustandsanzeige
Spia di usura delle pile
Battery level symbol
Testigo de pilas usadas
Symbol wyczerpania baterii

B Choix du mode
Keuze van de modus
Auswahl der Betriebsart
Scelta della modalità
Select the mode
Elección del modo
Wybór trybu

D Demande en cours
Aanvraag gaande
Heiz- bzw. Kühlbefehl läuft
Caldaia attiva
Current request
solicitud en curso
Wybrana funkcja jest uruchomiona

F Mode Climatisation
Aircomodus
Betriebsart Klimaanlage
Modalità Climatizzazione
Cool mode
Modo Climatización
Tryb Klimatyzacja

4. Réglage des consignes / Instelling van de gewenste kamertemperaturen / Einstellung der Sollwerte / Regolazione dei valori di set-point / Set point settings / Ajuste de las consignas / Ustawianie wartości zadanych

4.1 Chauffage - Verwarming - Heizung - Riscaldamento - Heating - Calefacción - Ogrzewanie

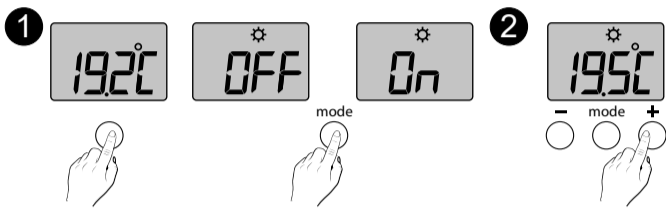

FR **1** Appuyez sur une touche pour réveiller l'affichage.
Le mode en cours s'affiche :
On = thermostat en marche, OFF = Arrêt.
Pour passer d'un mode à l'autre, appuyez sur **mode**.
2 A partir du mode On, patientez quelques secondes pour afficher la température de consigne et la modifier par + ou -.
Validation après 2 secondes sans appui.

DE **1** Drücken Sie auf eine beliebige Taste, um die Anzeige einzuschalten.
Die Betriebsart wird angezeigt:
On = Thermostat ein, OFF = Aus.
Um von einer Betriebsart in die andere zu wechseln, drücken Sie auf **Betriebsart**.
2 Warten Sie in der Betriebsart On einige Sekunden bis zur Anzeige der Solltemperatur und ändern Sie diese mit + oder -.
Speicherung nach 2 Sekunden ohne Tastendruck.

EN **1** Press any button to activate the display.
The current mode is displayed:
On = Thermostat running, OFF = Stop.
To switch from one mode to another, press **mode**.
2 From On mode, wait a few seconds to display the set-point temperature and change it using + or -.
Validation after 2 seconds if no buttons are pressed.

PL **1** Naciśnij któryś przycisk, aby uruchomić wyświetlacz.
Wyświetli się bieżący tryb:
On = termostat jest włączony, OFF = wyłączony.
Aby zmienić tryb, naciśnij **tryb**.
2 Jeżeli bieżący tryb to On, poczekaj kilka chwil, aż wyświetli się wybrana wcześniej temperatura, którą można zmienić, naciskając plus lub minus.
Zapis nastąpi po 2 sekundach bez używania przycisków.

NL **1** Druk op een toets om de weergave te activeren.
De modus in uitvoering verschijnt:
On = thermostaat in werking, OFF = uit.
Druk op modus om naar een andere **modus** over te gaan.
2 Vanuit de modus On moet u enkele seconden wachten tot de ingestelde temperatuur verschijnt, om die met + of - te wijzigen.
Validering na 2 seconden zonder druk op een toets.

IT **1** Premere un tasto per riattivare la visualizzazione.
Viene visualizzata la modalità corrente:
On = termostato in funzione, OFF = Spento.
Per passare da una modalità all'altra, premere su **mode**.
2 Partendo dalla modalità On, attendere qualche secondo per visualizzare la temperatura di setpoint e modificarla con + o -.
Conferma dopo 2 secondi senza premere alcun tasto.

ES **1** Pulse una tecla para activar la visualización.
Aparece el modo actual:
On = termostato en marcha, OFF = Paro.
Para pasar de un modo a otro, pulse **modo**.
2 Desde el modo On, espere unos segundos para ver la temperatura de consigna y modificarla con + o -.
Validación una vez transcurridos 2 segundos sin pulsar.

4.3 Chauffage - Climatisation / Verwarming - Airconditioning / Heizung - Klimaanlage / Riscaldamento - Climatizzazione / Heating - Cooling / Calefacción - Climatización / Ogrzewanie - Klimatyzacja

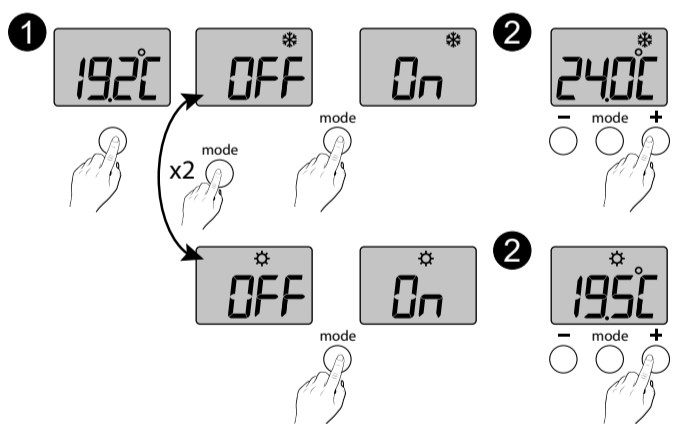

FR **1** Appuyez sur une touche pour réveiller l'affichage.
Pour passer de Chauffage (☀) à Climatisation (❄), appuyez 2 fois sur mode.
Le mode en cours s'affiche :
On = thermostat en marche, OFF = Arrêt.
Pour passer d'un mode à l'autre, appuyez sur **mode**.
2 A partir du mode «On», patientez quelques secondes pour afficher la température de consigne et la modifier par + ou -.
Validation après 2 secondes sans appui.

NL **1** Druk op een toets om de weergave te activeren.
Om van verwarming (☀) naar airconditioning (❄) over te gaan, drukt u 2 keer op modus.
De modus in uitvoering verschijnt:
On = thermostaat in werking, OFF = uit.
Druk op **modus** om naar een andere modus te gaan.
2 Vanuit de modus «On» moet u enkele seconden wachten tot de ingestelde temperatuur verschijnt, om die met + of - te wijzigen.
Validering na 2 seconden zonder druk op een toets.

DE **1** Drücken Sie auf eine beliebige Taste, um die Anzeige einzuschalten.
Um von der Heizung (☀) zur Klimaanlage (❄) zu wechseln, drücken Sie zweimal Betriebsart.
Die aktuelle Betriebsart wird angezeigt:
On = Thermostat Ein, OFF = Aus.
Drücken Sie auf Betriebsart, um von einer Betriebsart in die andere zu wechseln.
2 Warten Sie in der Betriebsart „On“ einige Sekunden bis zur Anzeige der Solltemperatur und ändern Sie diese mit + oder -.
Speicherung nach 2 Sekunden ohne Tastendruck.

IT **1** Premere un tasto per riattivare la visualizzazione.
Per passare da riscaldamento (☀) a climatizzazione (❄) premere 2 volte su mode.
Viene visualizzata la modalità corrente:
On = termostato in funzione, OFF = Spento.
Per passare da una modalità all'altra, premere su **mode**.
2 A partire dalla modalità «On», attendere qualche secondo per visualizzare la temperatura di setpoint e modificarla con + o -.
Conferma dopo 2 secondi senza premere alcun tasto.

ES **1** Pulse una tecla para activar la visualización.
Para pasar de Calefacción (☀) a Aire acondicionado (❄), pulse 2 veces en modo.
Aparece el modo actual:
On = termostato en marcha, OFF = Paro.
Para pasar de un modo a otro, pulse **modo**.
2 Desde del modo On, espere unos segundos para ver la temperatura de consigna y modificarla con + o -.
Validación una vez transcurridos 2 segundos sin pulsar.

PL **1** Naciśnij któryś przycisk, aby uruchomić wyświetlacz.
Aby zamienić Ogrzewanie (☀) na Klimatyzację (❄), naciśnij dwa razy na tryb.
Wyświetli się bieżący tryb :
On = termostat jest włączony, OFF = wyłączony.
Aby zmienić tryb na inny, naciśnij **tryb**.
2 Jeżeli bieżący tryb to On, odczekaj kilka chwil, aż wyświetli się wcześniej ustawiona temperatura, którą możesz zmienić za pomocą plusa lub minusa.
Zapis nastąpi po 2 sekundach bez używania przycisków.

EN **1** Press any button to activate the display.
To switch from Heating (☀) to Cooling (❄), press mode twice.
The current mode is displayed:
On = Thermostat running, OFF = Stop.
To switch from one mode to another, press **mode**.
2 From On mode, wait a few seconds to display the set-point temperature and change it using + or -.
Validation after 2 seconds if no buttons are pressed.

5. Aide / Ondersteuning / Hilfe / Assistenza / Troubleshooting / Ayuda / Pomoc

FR dF 9 : défaut radio.
Vérifiez que le récepteur est sous tension et à portée radio de l'émetteur.

DE dF 9: Fehler Funkübertragung.
Stellen Sie sicher, dass der Empfänger eingeschaltet ist und sich in Funk-Reichweite des Senders befindet.

EN dF 9: wireless error.
Check that the receiver is switched on and within wireless range of the transmitter.

PL dF 9: usterka radia.
Sprawdź, czy odbiornik jest włączony i znajduje się w zasięgu radiowym nadajnika.

NL dF 9: draadloze verbinding storing.
Controleer of de ontvanger is ingeschakeld en zich binnen bereik van de zender bevindt.

IT dF 9: anomalia radio.
Verificare che il ricevitore sia alimentato e che si trovi entro la portata radio del trasmettitore.

ES dF 9 : fallo radio.
Compruebe que el receptor está encendido y dentro del alcance de radio del emisor.

Tybox 5300

www.deltadore.com

Sommaire



Installation

1. Installation de l'émetteur	2
1.1 Emplacement.....	2
1.2 Fixation murale.....	2
1.3 Fixation sur support	2
2. Installation du récepteur	3
2.1 Emplacement.....	3
2.2 Fixation / Raccordement.....	3
3. Configurez votre appareil	4
Menu CF00 Rétro-éclairage de l'afficheur	4
Menu CF01 Correction de la température mesurée	4
Menu CF02 Verrouillage des touches	4
Menu CF03 Non utilisé	4
Menu CF04 Modification de la consigne Hors-gel.....	4
Menu CF06 Activation/Désactivation de l'anti-grippage	5
Menu CF07 Choix de la configuration thermique.....	5
Menu CF08 Base de temps de régulation.....	5
Menu CF09 Réglage de l'hystérésis (si CF08 = tor).....	5
4. Association avec l'application Tydom	6
5. Association avec un détecteur d'ouverture	6
6. Association avec un répéteur	6
7. Aide à l'installation	7
7.1 Désassociation/réassociation du récepteur à l'émetteur.....	7
7.2 Votre Tybox pilote plusieurs récepteurs.....	8
8. Caractéristiques techniques	9

Utilisation

1. Description	10
2. Consultation ou modification des températures	10
2.1 Chauffage / Climatisation	10
2.2 Chauffage.....	10
2.3 Climatisation.....	10
3. Détection de fenêtre ouverte	11
4. Fonctionnement avec l'application Tydom	11
5. Aide	11
5.1 Signification des voyants du récepteur	11
5.2 Changement des piles.....	12

1. Installation de l'émetteur

1.1 Emplacement

Le thermostat peut être fixé au mur ou posé sur un meuble, dans un endroit thermiquement représentatif de la pièce à réguler, à environ 1,50 m du sol à l'abri de toute source de chaleur (cheminée, influence du soleil, ...) et des courants d'air (fenêtre, porte...).

IMPORTANT : Ne pas installer le thermostat sur un mur en contact avec l'extérieur ou avec une pièce non chauffée (ex : garage...).

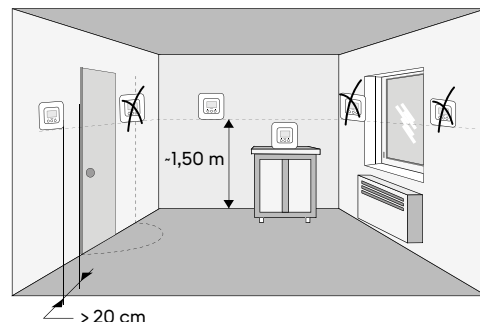

1.2 Fixation murale

- 1 Enlevez la façade du boîtier, puis enlevez les piles.
- 2 Fixez l'émetteur avec des vis adaptées au support.
- 3 Insérez les piles.
ATTENTION : veillez à bien respecter le sens des piles et leur type (pas de piles Lithium).
- 4 Remettez la façade du boîtier en place.

1.3 Fixation sur support

- 1 Enlevez la façade du boîtier.
- 2 Enlevez la languette de protection des piles.
- 3 Remettez la façade du boîtier en place.
- 4 Insérez le support au dos du boîtier et posez l'appareil à l'endroit souhaité (sur une surface plane, non métallique).

Fixation murale

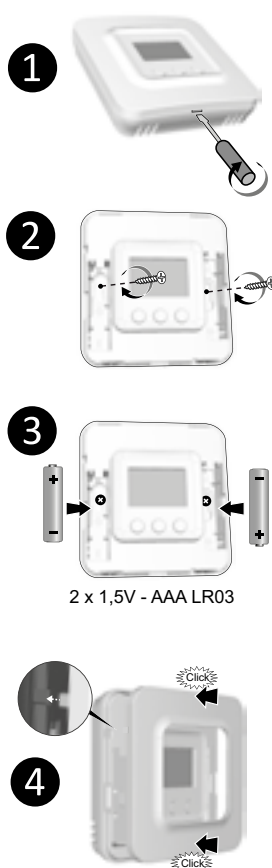

Fixation sur support

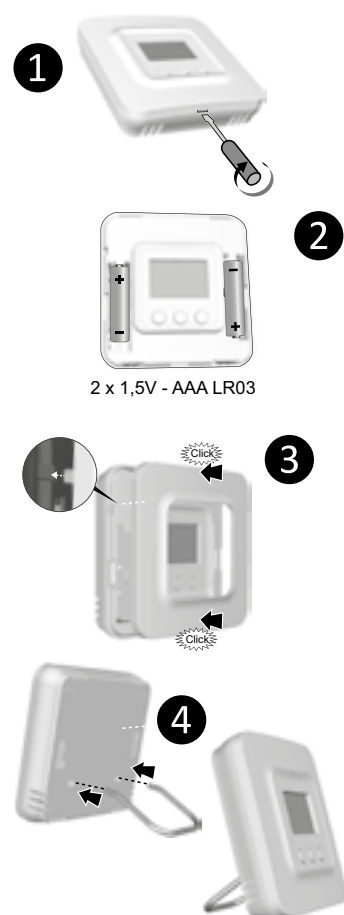

2. Installation du récepteur

2.1 Emplacement

Le récepteur doit être installé à une distance minimum de 20 cm de toute surface métallique (ex : chaudière), à environ 1,50 m du sol pour favoriser la liaison radio avec l'émetteur.

2.2 Fixation / Raccordement

- 1 Avant toute chose, coupez le courant de l'installation.
- 2 Le récepteur peut être fixé par des vis adaptées au support ou par adhésifs (fournis).
- 3 Raccordez le récepteur
- 4 Une fois le récepteur raccordé, remettez le courant de l'installation.

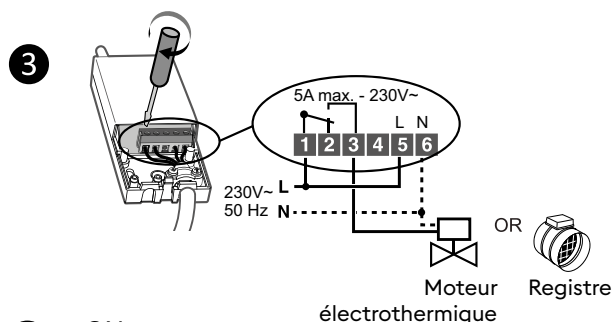
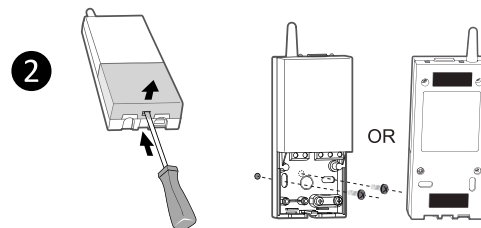
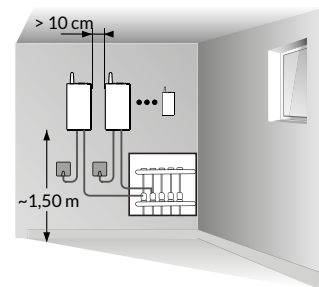

RAPPEL :

Le Tybox est composé d'un émetteur et d'un récepteur radio X3D livrés déjà associés.

3. Configurez votre appareil

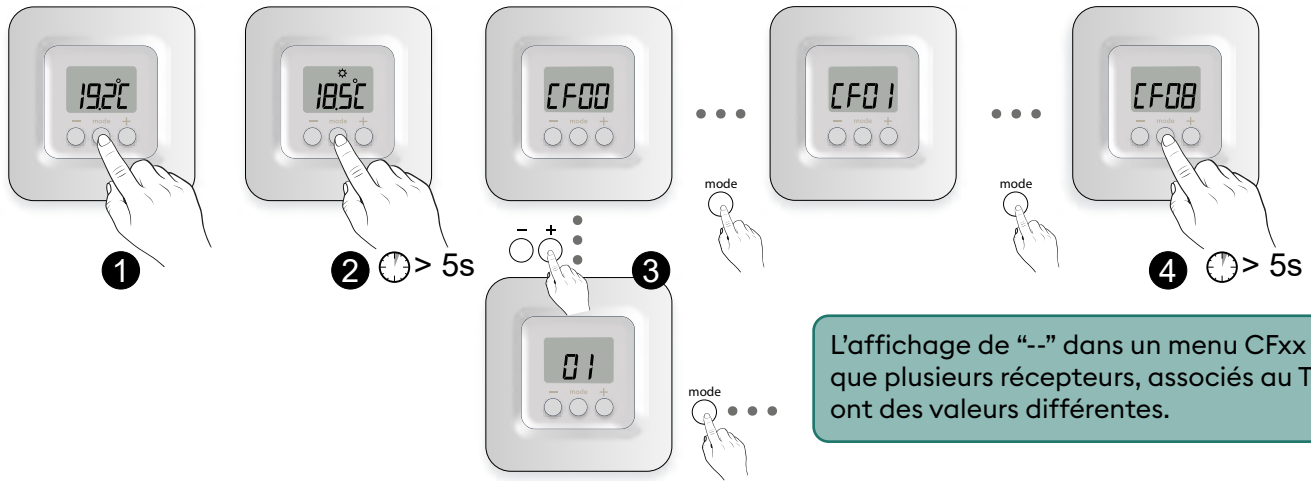

L'affichage de "--" dans un menu CFxx signifie que plusieurs récepteurs, associés au Tybox, ont des valeurs différentes.

- ❶ Appuyez brièvement sur une touche pour réveiller l'affichage.
- ❷ Appuyez sur **mode** pendant 5 secondes, jusqu'à afficher CF00.
- ❸ Appuyez sur + ou - pour effectuer le réglage, sur **mode** pour passer au menu suivant.
- ❹ Appuyez sur **mode** pendant 5 secondes pour sortir du menu configuration ou après un délai de 2 minutes sans activité, le Tybox valide la modification du paramètre et retourne en veille.

Menu CF00 Rétro-éclairage de l'afficheur

Réglage par défaut : Rétro-éclairage activé

0	Désactivé
1	Activé (extinction automatique)

Menu CF01 Correction de la température mesurée

Ce menu permet de corriger un écart constaté entre la température affichée et la température mesurée.
Exemple : Si la température affichée par l'appareil est de 19°C et que la température mesurée est de 20°C, réglez +1°C puis validez par OK.

Réglable de -5°C à +5°C, par pas de 0,1°C.

Avant de modifier ce réglage, l'appareil doit être en service depuis au moins 2 heures.
Réglage par défaut : 0°C

Menu CF02 Verrouillage des touches

Ce menu permet d'interdire toute modification (réglages, consigne, mode).

Réglage par défaut : Modifications autorisées

0	Pas de verrouillage
1	Verrouillage actif

En cas de verrouillage, l'écran affichera "----". Pour déverrouiller temporairement, appuyez simultanément 5 secondes sur les touches + et -.

Menu CF03 Non utilisé

Veuillez laisser le réglage sur 00.

Menu CF04 Modification de la consigne Hors-gel

Ce menu permet de régler la température de consigne Hors-gel (de 5°C à 16°C). Réglage par défaut : 8°C

Réglable de +5°C à +16°C, par pas de 0,5°C.

Menu CF06 Activation/Désactivation de l'anti-grippage

L'anti-grippage permet, en dehors des périodes de chauffe, de mettre en route le circulateur régulièrement pendant les périodes d'arrêt (5 minutes/semaine).

0	Anti grippage inactif
1	Anti grippage actif

Réglage par défaut : Anti-grippage inactif

Menu CF07 Choix de la configuration thermique

La configuration thermique est dépendante du générateur (ex : PAC réversible).

0	Chauffage
1	Climatisation
2	Chauffage / Climatisation

Réglage par défaut : Chauffage / Climatisation

Menu CF08 Base de temps de régulation

La qualité de la régulation est dépendante de paramètres tels que l'isolation du bâtiment, le nombre de radiateurs ou encore la surface du plancher.

La colonne « Conseils » du tableau suivant vous aidera à sélectionner le réglage adapté à votre installation.

Réglage par défaut : 15 minutes.

	Choix de la régulation	Type d'émetteur	Type de générateur	Conseils
15	15 minutes ⁽²⁾	Radiateur	Chaudière/PAC ⁽¹⁾	Augmentez la base de temps pour allonger les durées de fonctionnement du générateur et diminuer ainsi la fréquence des démarrages.
		Registre aéraulique	PAC	Conservez ce réglage si l'installation est équipée d'un récepteur général RF6450 (option)
30	30 minutes ⁽²⁾	Radiateur Plancher	Chaudière/PAC ⁽¹⁾	Augmentez la base de temps pour allonger les durées de fonctionnement du générateur et diminuer ainsi la fréquence des démarrages.
45	45 minutes ⁽²⁾	Plancher	Chaudière/PAC ⁽¹⁾	Diminuez la base de temps si vous constatez des écarts importants de température.
60	60 minutes ⁽²⁾	Plancher	PAC ⁽¹⁾	
tor	Tout ou rien / On-Off ⁽³⁾	Radiateur Plancher	PAC ⁽¹⁾	Recommandé uniquement si la régulation PID ne donne pas satisfaction. Valeur de l'hystérésis conseillée : entre 0.4 et 1
		Poêle		Valeur de l'hystérésis : suivre la valeur préconisée par le fabricant du poêle
		Registre aéraulique	PAC ⁽¹⁾	Valeur de l'hystérésis à adapter suivant l'installation

● (1) La régulation est équipée d'une protection anti court cycle afin de supprimer les demandes de mise en marche ou d'arrêt lorsqu'elles sont trop courtes. La durée de l'anti court cycle est égale à 10% de la base de temps sélectionnée (ex : si la base de temps est réglée à 30 minutes, l'anti court cycle sera de 3 minutes, à savoir que le thermostat ne pourra pas faire de demande de mise en marche ou d'arrêt inférieure à 3 minutes).

● (2) Base de temps de la régulation PID

● (3) Régulation Tout ou rien : non compatible avec les récepteurs RF6420 et RF6450.

Menu CF09 Réglage de l'hystérésis (si CF08 = tor)

Réglage par défaut : 0,4°C.

Réglable de 0,2°C à 2°C,
par pas de 0,1°C.

Exemple :

Consigne 20°C. Hystérésis 0,4°C.

Demande de chauffe si T° mesurée < 19,8°C.

Arrêt de chauffe si T° mesurée > 20,2°C.

Sortie du Menu Configuration

Appuyez sur **mode** pendant 5 secondes.

4. Association avec l'application Tydom

Lancez l'application Tydom depuis votre smartphone ou tablette, puis :

Réglages -> Mes équipements -> Ajouter un équipement -> Thermique -> ... -> TYBOX 5300 (RF6050+)... et suivre les instructions.

Pour plus d'informations, reportez-vous au § "Fonctionnement avec l'application Tydom".

5. Association avec un détecteur d'ouverture

L'association avec un détecteur d'ouverture permet, en cas de fenêtre ouverte, de passer le chauffage en Hors-gel (dans les 10 secondes qui suivent).

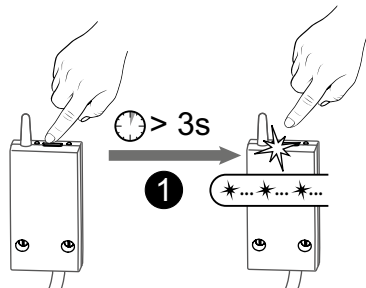

❶ Appuyez 3 secondes sur la touche du récepteur jusqu'à ce que le voyant rouge clignote.

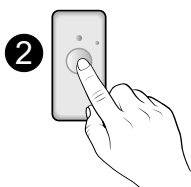

❷ Appuyez brièvement sur la touche du détecteur.



❸ Vérifiez que le voyant du récepteur ne clignote plus.

6. Association avec un répéteur

Si la portée radio est trop faible et que l'émetteur ne peut pas être rapproché du récepteur, vous pouvez ajouter un répéteur radio X3D à votre installation (exemple : ERX 2000).

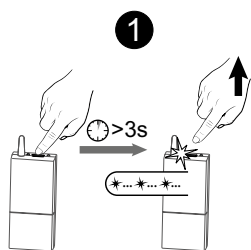

❶ Appuyez 3 secondes sur la touche du répéteur ERX 2000 jusqu'à ce que le voyant rouge clignote. Relâchez.

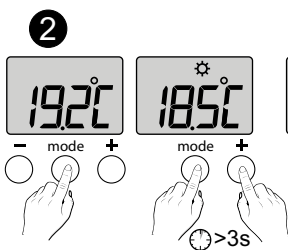

❷ Sur le Tybox, appuyez brièvement sur une touche pour réveiller l'affichage, puis appuyez simultanément 3 secondes sur les touches **mode** et **+**. L'écran affiche rFxx (selon le nombre de produits déjà associés). Relâchez.

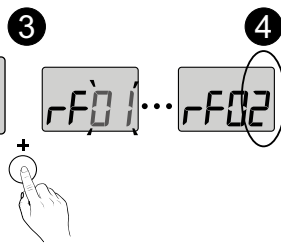

❸ Appuyez brièvement sur **+**. L'écran clignote jusqu'à afficher rF suivi du nombre de récepteurs et répéteurs associés (❹) (ex : rF02 pour 1 récepteur et 1 répéteur). Vérifiez que le voyant du répéteur ne clignote plus.

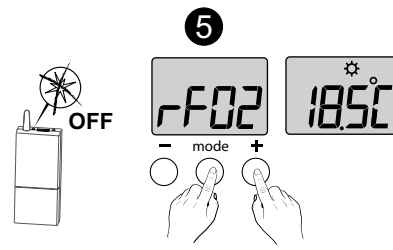

❺ Pour sortir du mode, appuyez simultanément et brièvement sur les touches **mode** et **+**.

Pour vérifier le nombre de répéteurs associés :

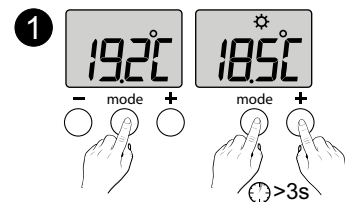

❶ Sur le Tybox, appuyez brièvement sur une touche pour réveiller l'affichage, puis appuyez simultanément 3 secondes sur les touches **mode** et **+**. L'écran affiche rFxx (selon le nombre de produits déjà associés). Relâchez.

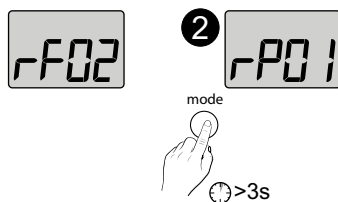

❷ Appuyez 3 secondes sur **mode**. L'écran affiche rP suivi du nombre de répéteurs associés. (ex : rP01 pour 1 répéteur).

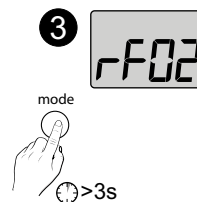

❸ Pour sortir :
- retour au menu rFxx, appuyez 3 secondes sur **mode**,
- retour à l'affichage initial, appuyez simultanément et brièvement sur les touches **mode** et **+**.

7. Aide à l'installation

7.1 Désassociation/réassociation du récepteur à l'émetteur

En cas de panne, vous pouvez être amené à désassocier un produit et/ou réassocier un nouveau.

Initialisation radio de l'émetteur

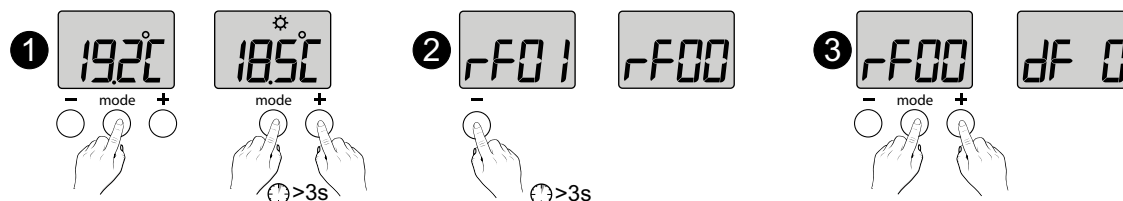

➊ Sur le Tybox, appuyez brièvement sur une touche pour réveiller l'affichage, puis appuyez simultanément 3 secondes sur les touches **mode** et **+**.

➋ L'écran affiche rF-- suivi du nombre de récepteurs associés (ex : rF01 pour un seul récepteur, rF02 pour 2 récepteurs, etc...). Appuyez 3 secondes sur - pour confirmer la réinitialisation. L'écran affiche rF00.

➌ Appuyez brièvement simultanément sur les touches **mode** et **+**. L'écran affiche dF 0 (émetteur vierge d'association).

Si le récepteur est alimenté et dans la portée radio de l'émetteur au moment de l'initialisation, l'émetteur sera également effacé sur le récepteur.

Suppression des associations à partir du récepteur

La suppression des associations radio au récepteur se fait par appui prolongé sur la touche. Le voyant passera par différents états.

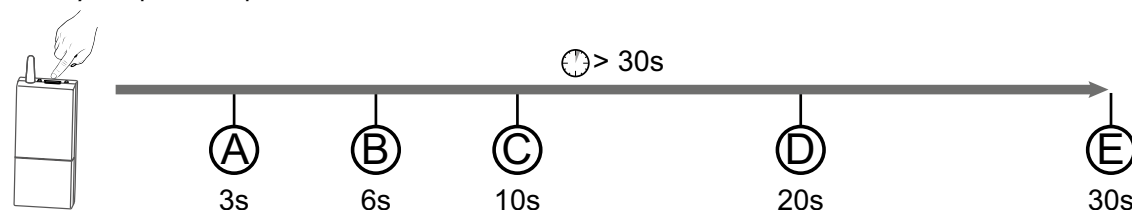

(A) : Le voyant rouge clignote. Le récepteur est en attente d'association.

(B) : Le voyant rouge s'allume fixe. Le récepteur est en mode "Choix de la configuration thermique".

(C) : Le voyant rouge clignote rapidement. Le récepteur est en attente de suppression de l'association avec un détecteur d'ouverture (à valider sur le produit à désassocier).

(D) : Le voyant rouge s'éteint. Toutes les associations au récepteur sont supprimées.

(E) : Si vous prolongez l'appui jusqu'à 30 secondes, le voyant clignote (flash) 3 fois. Le récepteur est totalement initialisé (retour paramètres usine).

Associer le(s) récepteur(s) à l'émetteur

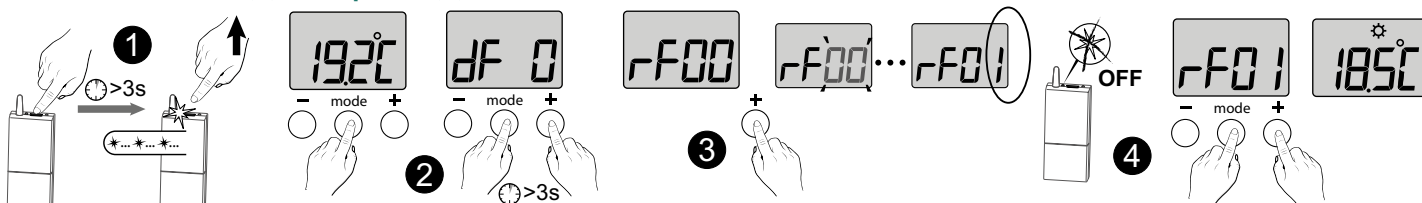

Le voyant vert du récepteur clignote rapidement, signalant qu'il n'a pas été associé (si vous avez procédé à sa réinitialisation).

➊ Appuyez 3 secondes sur la touche du(des) récepteur(s) à associer, jusqu'à ce que le voyant rouge clignote. Relâchez.

➋ Sur le Tybox, appuyez brièvement sur une touche pour réveiller l'affichage, puis appuyez simultanément 3 secondes sur les touches **mode** et **+**. L'écran affiche rF00. Relâchez.

➌ Appuyez brièvement sur +. L'écran clignote jusqu'à afficher rF suivi du nombre de récepteurs associés (ex : rF01 pour un seul récepteur, rF02 pour 2 récepteurs, etc...).

➍ Vérifiez que le voyant du(des) récepteur(s) ne clignote plus. Pour sortir du mode, appuyez simultanément et brièvement sur les touches **mode** et **+**.

7.2 Votre Tybox pilote plusieurs récepteurs

Configuration thermique

Cas N°1 : L'installation de chauffage/climatisation nécessite que tous les récepteurs aient la même configuration thermique

Le paramètre CF07 s'applique par défaut à tous les récepteurs.

Cas N°2 : L'installation de chauffage/climatisation nécessite que les récepteurs aient des configurations thermiques différentes

Pour cela, sur le récepteur à modifier, maintenez appuyée la touche pendant 6 secondes jusqu'à ce que le voyant soit fixe. Relâchez.

Puis, par appuis brefs sur la touche, sélectionnez la configuration thermique souhaitée :

1 flash : Chauffage

2 flashes : Climatisation

3 flashes : Chauffage/Climatisation

Appuyez 3 secondes sur la touche pour valider votre choix.

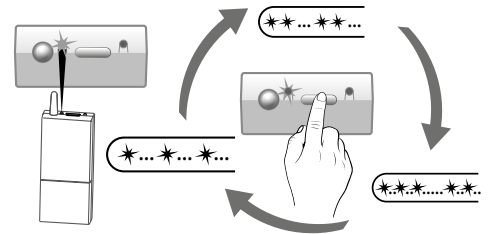

Base de temps de régulation

Cas N°1 : L'installation de chauffage/climatisation nécessite que tous les récepteurs aient la même base de temps de régulation

Le réglage CF08 s'applique simultanément à tous les récepteurs.

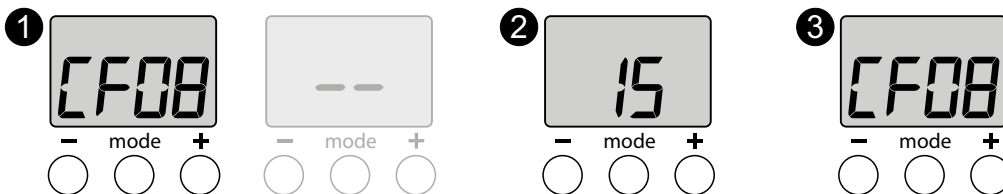

❶ A partir du menu de configuration CF08, appuyez sur + ou -.
Si l'écran affiche «--», c'est que les réglages des récepteurs sont différents.

❷ Appuyez sur + ou - pour faire votre réglage de base de temps.

❸ Appuyez brièvement sur **mode** pour valider et revenir au menu CF08.

Cas N°2 : L'installation de chauffage/climatisation nécessite que les récepteurs aient des bases de temps de régulation différentes les uns des autres

Exemple : Installation aéraulique (climatisation) /hydraulique (chauffage) dans une même pièce contrôlée par un seul Tybox.

Cette procédure sera à appliquer autant de fois qu'il y aura de bases de temps différentes.

Pour cela :

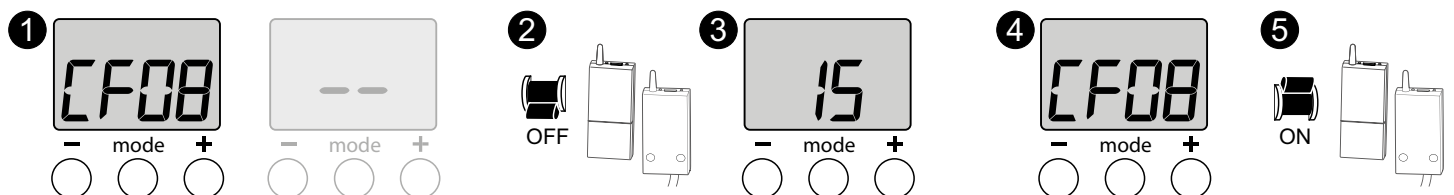

❶ A partir du menu de configuration CF08, appuyez sur + ou -.
Si l'écran affiche «--», c'est que les réglages des récepteurs sont différents.

❷ Mettez hors tension le(s) récepteur(s) non concerné(s) par le réglage de la base de temps.

❸ Appuyez sur + ou - pour faire votre réglage de base de temps.

❹ Appuyez brièvement sur **mode** pour valider (retour à CF08). Patientez quelques secondes jusqu'à l'affichage de "dF 9".

❺ Remettez tous les récepteurs sous tension.

Recommencez les opérations ❶ à ❺ pour chaque réglage de base de temps.

Pour vérifier les réglages de base de temps de chaque récepteur :

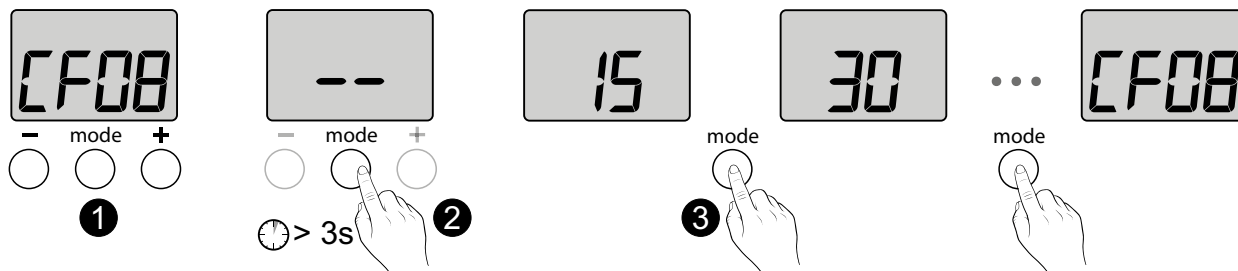

❶ A partir du menu CF08, appuyez sur + ou -. L'écran affichera "--" (plusieurs récepteurs ont des réglages différents).

❷ Appuyez 3 secondes sur mode jusqu'à afficher la valeur de la base de temps. Le voyant du récepteur concerné clignote.

❸ Appuyez sur mode pour passer au récepteur suivant. Le voyant du récepteur concerné clignote et la valeur de sa base de temps s'affiche.

ATTENTION : à cette étape, ne pas appuyer sur + ou -.

8. Caractéristiques techniques

Emetteur TYBOX 5300

- Alimentation par 2 piles :
2x1,5V Alcalines - Type LR03-AAA
- Isolement Classe III
- Fréquence d'émission X3D : 868,7 MHz à 869,2 MHz
- Puissance radio maximale < 10 mW
- Récepteur catégorie II
- Portée radio de 300 mètres max. en champ libre, variable en fonction des équipements associés (portée pouvant être altérée en fonction des conditions d'installation et de l'environnement électromagnétique)
- Fixation murale ou sur support
- Dimensions : 80 x 84 x 21 mm
- Indice de protection : IP 20
- Installation en milieu normalement pollué
- Température de stockage : -10°C / +70°C
- Température de fonctionnement : -10°C / +40°C

Récepteur RF 6050+

- Alimentation 230 V~, 50 Hz
- Consommation : 0,8 W max.
- Isolement Classe II
- Sortie contact 5 A max., 230V~
- Câble diamètre 7mm +/- 0.4mm
- longueur câble : 1,25 m
- Action automatique Type 1.C
- Dimensions : 54 x 140 x 25 mm
- Fréquence d'émission X3D : 868,7 MHz à 869,2 MHz
- Puissance radio maximale < 10 mW
- Récepteur catégorie II
- Dispositif de télécommande radio
- Portée radio de 300 mètres max. en champ libre, variable en fonction des équipements associés (portée pouvant être altérée en fonction des conditions d'installation et de l'environnement électromagnétique)
- Indice de protection : IP 44
- avec le câble fourni,
- positionnement vertical du produit.
- Température de stockage : -10°C / +70°C
- Température de fonctionnement : -10°C / +60°C
- Tension assignée de choc : 2500V



1. Description

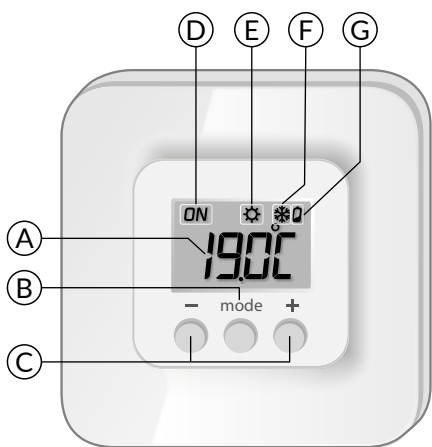

- (A) Affichage de la température
- (B) Choix du mode
- (C) Touches de réglage
- (D) Demande en cours
- (E) Mode Chauffage
- (F) Mode Climatisation
- (G) Signal d'usure des piles

2. Consultation ou modification des températures

2.1 Chauffage / Climatisation

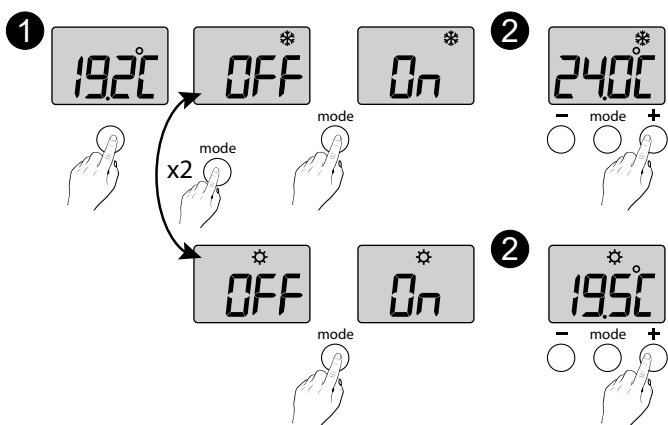

- 1 Appuyez sur une touche pour réveiller l'affichage. Pour passer de Chauffage (☼) à Climatisation (✱), appuyez 2 fois sur mode. Le mode en cours s'affiche :
On = thermostat en marche,
OFF = Arrêt (protection Hors-gel en mode chauffage).
Pour passer d'un mode à l'autre, appuyez sur **mode**.

- 2 A partir du mode «On», patientez quelques secondes pour afficher la température de consigne et la modifier par + ou -. Validation après 2 secondes sans appui.

2.2 Chauffage

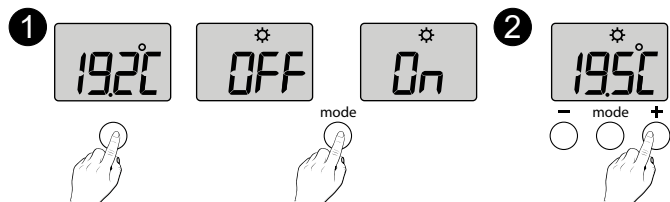

- 1 Appuyez sur une touche pour réveiller l'affichage. Le mode en cours s'affiche :
ON = thermostat en marche,
OFF = Arrêt (protection Hors-gel en mode chauffage).
Pour passer d'un mode à l'autre, appuyez sur **mode**.

- 2 A partir du mode ON, patientez quelques secondes pour afficher la température de consigne et la modifier par + ou -. Validation après 2 secondes sans appui.

2.3 Climatisation

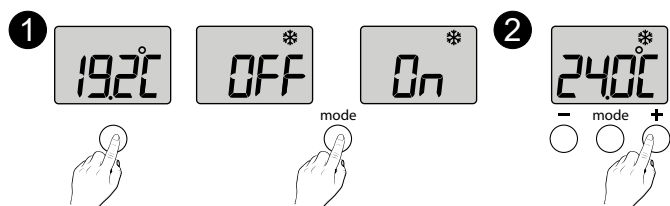

3. Détection de fenêtre ouverte



Vous avez associé un détecteur d'ouverture dans votre installation.
En cas de fenêtre ouverte, l'écran indique, selon la configuration thermique :
Chauffage : consigne Hors-gel (8°C par défaut) en alternance avec OPEN.
Climatisation : «-» en alternance avec OPEN.

4. Fonctionnement avec l'application Tydom

L'association de votre récepteur RF6050+ se fait à partir de l'application TYDOM.

Fonctionnalités	Via l'application Tydom
Programmation	Oui
Réglage des températures	Oui (températures programmées dans l'application : moments de vie, dérogation, scénario)
Fonction anticipation	Oui Votre équipement détermine automatiquement le moment de mise en marche pour atteindre la température à l'heure programmée
Mode absence/ Mode Chauffage / Mode climatisation	Oui
Arrêt du système	Oui



En mode "absence", l'écran du Tybox indique, selon la configuration thermique :
Chauffage : consigne Hors-gel (8°C par défaut) en alternance avec Ab.
Climatisation : «-» en alternance avec Ab.



En mode "arrêt du système", l'écran du Tybox indique OFF.

5. Aide

5.1 Signification des voyants du récepteur

Type de signalisation	Diagnostic/Solutions
Le voyant vert est allumé fixe	Présence alimentation OK.
Le voyant rouge est allumé fixe	Le récepteur est en demande de chauffe.
Le voyant rouge clignote lentement	Le récepteur est en attente d'association. Veuillez vous reporter au chapitre "Associer le(s) récepteur(s) à l'émetteur".
Le voyant rouge clignote rapidement	Le récepteur est en attente de désassociation d'un détecteur d'ouverture.
Le voyant vert clignote (flash)	Le récepteur n'est pas associé. Veuillez vous reporter au chapitre "Associer le(s) récepteur(s) à l'émetteur".
Les 2 voyants clignent simultanément (flashes)	Il n'y a pas eu de réception de trames de l'émetteur depuis 1 heure. Le récepteur fonctionne en mode secours (*) . Réveillez l'émetteur en appuyant sur une touche. Si le problème persiste, assurez vous que l'émetteur ne soit pas trop éloigné et que les conditions de pose ont été respectées.

(*) Fonctionnement en mode secours :

- Lors du passage en mode secours, si la régulation du récepteur était en arrêt, elle reste en arrêt sinon elle passe en Hors-gel de secours.
- Dans ce mode Hors-gel de secours (ou Arrêt), une dérogation manuelle est autorisée par appui sur la touche.

3 types de régulation sont disponibles et sont identifiés par le clignotement des voyants :

- clignotement 1 flash : Arrêt,
- clignotement 2 flashes : Hors-gel de secours (chauffe à 15% du temps),
- clignotement 3 flashes : Confort de secours (chauffe à 75% du temps), temporisé à 24h.

Vous pouvez passer de l'un à l'autre par appui bref sur la touche.

5.2 Changement des piles

- **Le symbole  apparaît.**

Vous disposez d'environ 1 mois pour changer celles-ci (2 piles alcalines 1,5V de type LR03 ou AAA).

ATTENTION : veillez à bien respecter le sens des piles et leur type (pas de piles Lithium).

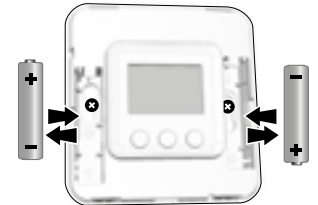
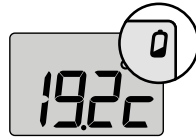

2 x 1,5V - AAA LR03

Foire aux questions (FAQ)

- **L'écran affiche :** 

Votre émetteur Tybox est ponctuellement en attente d'un retour d'information.

- **L'écran affiche :** 

Votre émetteur Tybox vient d'être "réveillé" (sortie du mode veille).

- **L'écran affiche "dF 0".**

Votre émetteur Tybox n'est pas associé à un récepteur thermique.

- **L'écran affiche "dF 9".**

Défaut radio ponctuel lors d'échange radio (réveil, envoi de commande).

Vérifiez que le récepteur est sous tension et à portée radio de l'émetteur.

- **L'écran affiche "dF22".**

Vous pilotez plusieurs récepteurs qui ne sont pas dans le même mode courant (chauffage ou climatisation).

Appuyez sur mode pour les synchroniser, l'affichage dF22 disparaît.

- **Vous n'accédez pas aux réglages**

Les touches sont verrouillées. L'écran affiche "----".

Pour les déverrouiller ponctuellement (jusqu'à la prochaine mise en veille), appuyez simultanément 5 secondes sur les touches + et -.

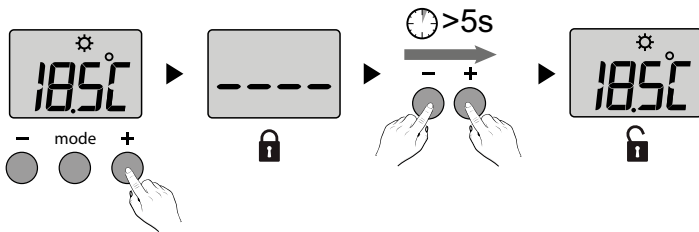

Pour les déverrouiller de façon permanente, reportez au menu de configuration CF02.